

SHARP



SJ-XG640M
SJ-XG690G
SJ-XG690M
SJ-XG740G
SJ-XG740M



“Plasmacluster” and “Device of a cluster of grapes” are trademarks of Sharp Corporation.
“Plasmacluster” et “Device of a cluster of grapes” sont des marques commerciales de Sharp Corporation.



SJ-XG690G
SJ-XG740G

SJ-XG640M
SJ-XG690M
SJ-XG740M

- (EN) Refrigerator-Freezer
Operation manual EN-1 – EN-14
- (ES) Frigorífico-Congelador
Manual de manejo ES-1 – ES-14
- (FR) Réfrigérateur-Congélateur
Mode d'emploi FR-1 – FR-14
- (PT) Frigorífico-Congelador
Funcionamento manual PT-1 – PT-14
- (EL) Ψυγείο - Καταψυκτής
Εγχειρίδιο λειτουργίας EL-1 – EL-14
- (DE) Kühlschrank mit Tiefkühlfach
Bedienungsanleitung DE-1 – DE-14
- (NL) Koelkast-Vriezer
Gebruiksaanwijzing NL-1 – NL-14
- (PL) Chłodziarko - Zamrażarka
Instrukcja obsługi PL-1 – PL-14
- (HU) Hűtőszekrény-Fagyasztó
Használati utasítás HU-1 – HU-14
- (RO) Frigider-Congelator
Manual de utilizare RO-1 – RO-14
- (CS) Chladnička-Mrazák
Návod k obsluze CS-1 – CS-14
- (SK) Chladnička-Mraznička
Návod na obsluhu SK-1 – SK-14
- (LT) Šaldytuvas - Šaldiklis
Eksploatavimo instrukcija LT-1 – LT-14
- (LV) Ledusskapis – Saldētājka
Rokasgrāmata LV-1 – LV-14
- (ET) Külmik-Sügavkülmik
Kasutusjuhend ET-1 – ET-14
- (SL) Hladilnik-Zamrzovalnik
Priročnik z navodili za delovanje SL-1 – SL-14
- (UK) Холодильник-Морозильник
Інструкція з експлуатації UK-1 – UK-14
- (BG) Хладилник – Фризер
Ръководство за работа BG-1 – BG-14

EN Contents

• Safety information.....	EN-1
• Installation.....	EN-2
• Description.....	EN-3
• Useful modes.....	EN-5
• Control panel (SJ-XG690G, SJ-XG740G).....	EN-6
• Control panel (SJ-XG640M, SJ-XG690M, SJ-XG740M).....	EN-8
• Storing food.....	EN-10
• Care and cleaning.....	EN-11
• Before you call for service.....	EN-12
• Product FICHE.....	EN-13
• Indicator of temperature.....	EN-13

ES Contenido

• Información de seguridad.....	ES-1
• Instalación.....	ES-2
• Descripción.....	ES-3
• Modos útiles.....	ES-5
• Panel de control (SJ-XG690G, SJ-XG740G).....	ES-6
• Panel de control (SJ-XG640M, SJ-XG690M, SJ-XG740M).....	ES-8
• Almacenamiento de alimentos.....	ES-10
• Cuidado y limpieza.....	ES-11
• Antes de llamar al servicio técnico.....	ES-12
• Ficha del producto.....	ES-13
• Indicador de temperatura.....	ES-13

FR Table des matières

• Information de sécurité.....	FR-1
• Installation.....	FR-2
• Description.....	FR-3
• Icônes des modes utiles.....	FR-5
• Panneau de contrôle (SJ-XG690G, SJ-XG740G).....	FR-6
• Panneau de contrôle (SJ-XG640M, SJ-XG690M, SJ-XG740M).....	FR-8
• Conservation des aliments.....	FR-10
• Entretien et nettoyage.....	FR-11
• Avant d'appeler le service après vente.....	FR-12
• Fiche du produit.....	FR-13
• Indicateur de température.....	FR-13

PT Conteúdos

• Informações de segurança.....	PT-1
• Instalação.....	PT-2
• Descrição.....	PT-3
• Ícones de modos úteis.....	PT-5
• Painel de controlo (SJ-XG690G, SJ-XG740G).....	PT-6
• Painel de controlo (SJ-XG640M, SJ-XG690M, SJ-XG740M).....	PT-8
• Armazenar alimentos.....	PT-10
• Cuidados e limpeza.....	PT-11
• Antes de chamar a assistência técnica.....	PT-12
• Produto FICHE.....	PT-13
• Indicador de temperatura.....	PT-13

EL Περιεχόμενα

• Πληροφορίες ασφάλειας.....	EL-1
• Εγκατάσταση.....	EL-2
• Περιγραφή.....	EL-3
• Εικονίδια χρήσιμων λειτουργιών.....	EL-5
• Πίνακας ελέγχου (SJ-XG690G, SJ-XG740G).....	EL-6
• Πίνακας ελέγχου (SJ-XG640M, SJ-XG690M, SJ-XG740M).....	EL-8
• Συντήρηση τροφίμων.....	EL-10
• Φροντίδα και καθαρισμός.....	EL-11
• Πριν καλέσετε για σέρβις.....	EL-12
• ΔΕΛΤΙΟ προϊόντος.....	EL-13
• Ένδειξη θερμοκρασίας.....	EL-13

DE Inhalt

• Sicherheitshinweise.....	DE-1
• Installation.....	DE-2
• Beschreibung.....	DE-3
• Nützliche Modi.....	DE-5
• Bedienfeld (SJ-XG690G, SJ-XG740G).....	DE-6
• Bedienfeld (SJ-XG640M, SJ-XG690M, SJ-XG740M).....	DE-8
• Aufbewahrung von Lebensmitteln.....	DE-10
• Wartung und Reinigung.....	DE-11
• Ehe Sie sich an den Kundendienst wenden.....	DE-12
• Produktdatenblatt.....	DE-13
• Temperaturanzeige.....	DE-13

NL Inhoud

• Veiligheidsinformatie.....	NL-1
• Installatie.....	NL-2
• Omschrijving.....	NL-3
• Nuttige modi.....	NL-5
• Bedieningspaneel (SJ-XG690G, SJ-XG740G).....	NL-6
• Bedieningspaneel (SJ-XG640M, SJ-XG690M, SJ-XG740M).....	NL-8
• Opslag van voedsel.....	NL-10
• Onderhoud en reiniging.....	NL-11
• Voordat u de servicedienst belt.....	NL-12
• Productfiche.....	NL-13
• Temperatuurindicator.....	NL-13

PL Spis treści

• Informacje dotyczące bezpieczeństwa.....	PL-1
• Instalacja.....	PL-2
• Opis.....	PL-3
• Użyteczne tryby pracy.....	PL-5
• Panel sterowania (SJ-XG690G, SJ-XG740G).....	PL-6
• Panel sterowania (SJ-XG640M, SJ-XG690M, SJ-XG740M).....	PL-8
• Przechowywanie żywności.....	PL-10
• Konserwacja i czyszczenie.....	PL-11
• Zanim zgłosisz usterkę.....	PL-12
• Karta produktu.....	PL-13
• Wskaznik temperatury.....	PL-13

HU Tartalomjegyzék

• Biztonsági tájékoztató.....	HU-1
• Üzembe helyezés.....	HU-2
• Leírás.....	HU-3
• Hasznos üzemmódok ikonjai.....	HU-5
• Kezelőpanel (SJ-XG690G, SJ-XG740G).....	HU-6
• Kezelőpanel (SJ-XG640M, SJ-XG690M, SJ-XG740M).....	HU-8
• Ételtárolás.....	HU-10
• Tisztítás és ápolás.....	HU-11
• A szerviz hívása előtt.....	HU-12
• Termék adatlap.....	HU-13
• Hőmérsékletjelző.....	HU-13

RO Cuprins

• Informații privind siguranța.....	RO-1
• Instalarea.....	RO-2
• Descrierea.....	RO-3
• Moduri principale.....	RO-5
• Panou de comandă (SJ-XG690G, SJ-XG740G).....	RO-6
• Panou de comandă (SJ-XG640M, SJ-XG690M, SJ-XG740M).....	RO-8
• Păstrarea alimentelor.....	RO-10
• Îngrijirea și curățarea.....	RO-11
• Înainte de a solicita depanarea.....	RO-12
• Fișă produs.....	RO-13
• Indicator de temperatură.....	RO-13

CS Obsah

• Bezpečnostní pokyny	CS-1
• Instalace	CS-2
• Popis	CS-3
• Užitečné režimy	CS-5
• Kontrolku panel (SJ-XG690G, SJ-XG740G)	CS-6
• Kontrolku panel (SJ-XG640M, SJ-XG690M, SJ-XG740M)	CS-8
• Uložení potravin	CS-10
• Péče a čištění	CS-11
• Než zavoláte do servisu	CS-12
• INFORMAČNÍ LIST výrobku	CS-13
• Indikátor teploty	CS-13

SK Obsah

• Bezpečnostné pokyny	SK-1
• Inštalácia	SK-2
• Popis	SK-3
• Užitočné režimy	SK-5
• Ovládací panel (SJ-XG690G, SJ-XG740G)	SK-6
• Ovládací panel (SJ-XG640M, SJ-XG690M, SJ-XG740M)	SK-8
• Uloženie potravín	SK-10
• Starostlivosť a čistenie	SK-11
• Skôr ako zavoláte do servisu	SK-12
• Informačný list výrobku	SK-13
• Indikátor teploty	SK-13

LT Turinys

• Saugos informacija	LT-1
• Įrengimas	LT-2
• Aprašymas	LT-3
• Naudingi režimų simboliai	LT-5
• Valdymo skydelis (SJ-XG690G, SJ-XG740G)	LT-6
• Valdymo skydelis (SJ-XG640M, SJ-XG690M, SJ-XG740M)	LT-8
• Maisto laikymas	LT-10
• Priežiūra ir valymas	LT-11
• Prieš kreipiantis į techninio aptarnavimo centrą	LT-12
• Gaminio vardinųjų parametrų lentelė	LT-13
• Temperatūros indikatorius	LT-13

LV Satura rādītājs

• Drošības informācija	LV-1
• Uzstādīšana	LV-2
• Apraksts	LV-3
• Svarīgas režīmu ikonas	LV-5
• Vadības panelis (SJ-XG690G, SJ-XG740G)	LV-6
• Vadības panelis (SJ-XG640M, SJ-XG690M, SJ-XG740M)	LV-8
• Pārtikas uzglabāšana	LV-10
• Apkope un tīrīšana	LV-11
• Pirms sazināties ar klientu dienestu	LV-12
• Speciālā zīme	LV-13
• Temperatūras indikatoris	LV-13

ET Sisukord

• Ohutusteave	ET-1
• Paigaldamine	ET-2
• Kirjeldus	ET-3
• Kasulike režiimide ikoonid	ET-5
• Juhtpaneel (SJ-XG690G, SJ-XG740G)	ET-6
• Juhtpaneel (SJ-XG640M, SJ-XG690M, SJ-XG740M)	ET-8
• Toidu hoiustamine	ET-10
• Puhastamine ja hooldamine	ET-11
• Enne teenindusse helistamist	ET-12
• Toote andmeleht	ET-13
• Temperatuurinäidik	ET-13

SL Vsebina

• Varnostne informacije	SL-1
• Namestitev	SL-2
• Opis	SL-3
• Uporabni načini	SL-5
• Nadzorna plošča (SJ-XG690G, SJ-XG740G)	SL-6
• Nadzorna plošča (SJ-XG640M, SJ-XG690M, SJ-XG740M)	SL-8
• Shranjevanje hrane	SL-10
• Nega in čiščenje	SL-11
• Preden pokličete servis	SL-12
• Podatkovna kartica izdelka	SL-13
• Indikator temperature	SL-13

UK Зміст

• Інформація щодо безпеки	UK-1
• Встановлення	UK-2
• Опис	UK-3
• Корисні режими	UK-5
• Панель керування (SJ-XG690G, SJ-XG740G)	UK-6
• Панель керування (SJ-XG640M, SJ-XG690M, SJ-XG740M)	UK-8
• Зберігання продуктів	UK-10
• Догляд і чищення	UK-11
• Перш ніж звертатися по обслуговування	UK-12
• Пояснення до паспортної таблички виробу	UK-13
• Індикатор температури	UK-13

BG Съдържание

• Информация за безопасност	BG-1
• Монтаж	BG-2
• Описание	BG-3
• Полезни режими	BG-5
• Панелът за управление (SJ-XG690G, SJ-XG740G)	BG-6
• Панелът за управление (SJ-XG640M, SJ-XG690M, SJ-XG740M)	BG-8
• Съхранение на храна	BG-10
• Грижи и почистване	BG-11
• Преди да потърсите помощ за ремонт и обслужване	BG-12
• Продуктов фиш	BG-13
• Температурен индикатор	BG-13

Thank you very much for buying this SHARP product. Before using your SHARP refrigerator, please read this operation manual to ensure that you gain the maximum benefit from it.

- This refrigerator is intended for making ice cubes, refrigerating and freezing food.
- This refrigerator is for household use only, with ambient temperature indicated in the table. The climate class is specified on the rating plate. If the refrigerator operates out of range (ambient temperature range) of the climate class which is rated for that model, it may not be able to maintain satisfactory internal temperatures. If the refrigerator is used at colder temperatures, the refrigerator will not be damaged up to a temperature of +5°C.
- The refrigerator should not be subjected to temperatures of -10°C or below for a long period of time.

Household use only

Climate class	Acceptable range of ambient temperature
SN	+10°C to 32°C
N	+16°C to 32°C
ST	+16°C to 38°C
T	+16°C to 43°C

Safety information

 **WARNING** This means that there are high risks of death or serious injury.

 **CAUTION** This means that there are high risks of material damage or personal injury.



WARNING

Refrigerant

This refrigerator contains flammable refrigerant (R600a: isobutane) and insulation blowing gas (cyclopentane). Observe the following rules to prevent ignition and explosion.

- Do not allow any pointed objects to have contact with the refrigeration system. The refrigeration system behind and inside the refrigerator contains refrigerant.
- Do not use mechanical devices or other means to accelerate the defrosting process. (This refrigerator has adopted automatic defrosting system.)
- Do not use electrical appliances inside the refrigerator.
- Do not block the space around the refrigerator.
- Do not use flammable sprays, such as spray paint near the refrigerator.
- Do not store flammable sprays, such as spray paint in the refrigerator.
- In the case of failure of the refrigeration system, do not touch the wall socket and use open flames. Open the window and let out the air from the room. Then ask a service agent approved by SHARP for service.

Installation

- Do not install the refrigerator in a damp or wet location. It may cause the damage to the insulation or electrical leak. Dew may also appear on the outer cabinet and it causes rust.
- The refrigerator should be installed flatly and firmly on the floor.

Power cord, Plug, Socket

Read carefully the following rules to prevent electric shock or fire.

- Connect the power plug into the wall socket firmly and directly. Do not use an extension cord or adapter plug.
- Connect the power plug to the socket with the required rated voltage.
- Connect the earth pin to the earth terminal properly.
- Make sure to protect the power cord from being damaged during installation or moving. If the power plug or cord is loose, do not insert the power plug.
- Do not touch the power plug with wet hands.
- Disconnect from the main electricity supply by removing the main plug from the socket. Do not remove by pulling the power cord.

- Dust deposited on the power plug may cause fire. Wipe it off carefully.
- Pull out the plug if the refrigerator is not used for a long time.
- If the flexible supply cord is damaged, it must be replaced by service agent approved by SHARP because special cord is required.

In use

- Do not store volatile and flammable materials such as ether, petrol, propane gas, aerosol cans, adhesive agents and pure alcohol etc. These materials are easy to explode.
- Do not store temperature-sensitive products such as pharmaceutical products in the refrigerator. There are high risks of changes in product quality.
- Do not attempt to change or modify this refrigerator. This may result in fire, electric shock or injury.
- Do not place any object on the top of refrigerator. If the object falls down from the top, it may cause injury.
- Do not hit the glass doors hard. Otherwise, they may break and cause physical injury. <SJ-XG690G, SJ-XG740G >
- This appliance can be used by children aged from 8 years or above and persons with reduced physical, sensory or mental capabilities or lack of experience and knowledge if they have been given supervision or instruction concerning use of the appliance in a safe way or understanding the hazards involved. Children shall not play with the appliance. Cleaning and user maintenance shall not be done by children without supervision.

Care and Cleaning

- Unplug the refrigerator first to prevent electric shock.
- Do not splash water directly on the outer cabinet or the interior. This may lead to rusting and deterioration of the electrical insulation.

Trouble

- If you smell something burning, pull out the power plug immediately. Then ask a service agent approved by SHARP for service.
- In case of gas leak, ventilate the area by opening window. Do not touch the refrigerator or the power socket.

Disposal

- Ensure that the refrigerator presents no danger to children while being stored until disposal. (e.g. remove the door to prevent child entrapment.)
- This refrigerator should be disposed appropriately. Take the refrigerator to a professional recycling plant for flammable refrigerant and insulation blowing gases.

CAUTION

Transportation

- When you install or move your refrigerator, use curing mat to protect the floor from being damaged.
- Carry the refrigerator by holding the handles located on the rear and bottom side. If you lift up the refrigerator improperly, it may cause injury.

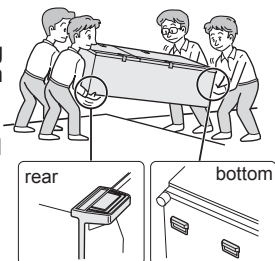

In use

- Do not touch the compressor unit or its peripheral parts, as they become extremely hot during operation and the metal edges may cause injury.
- Do not touch foods or metal containers in the freezer compartment with wet hands. This may cause frostbite.
- Do not place bottled drinks and cans in the freezer compartment. Especially "Express cool" is in operation, there is a high risk that glass bottles may burst.
- Do not use other than potable water to make ice cubes.
- Do not open or close the door when somebody put a hand near the door. There is a risk that the other people may catch their fingers in the door.
- Do not put oversized object in the pockets of the door. If the object falls down from the pockets, it may cause injury.
- Make sure to handle the glass shelves with care to install or uninstall. If you drop the glass shelves, it may break or cause injury.

Installation

Free standing type

1 Keep adequate ventilation space around the refrigerator.

- The picture shows the minimum required space for installing the refrigerator. The measurement condition of energy consumption is conducted under a different space dimension.
- By keeping greater space, the refrigerator may consume a less amount of power consumption.
- If use the refrigerator in the smaller space dimension than pictured below, it may cause temperature rise in the unit, loud noise and failure.
- The space between the rear of the refrigerator and the wall should be 50mm or more, and less than 75mm. If the space is wider than 75mm, you may get injured by touching compressor and its peripheral parts which are extremely hot during the operation.

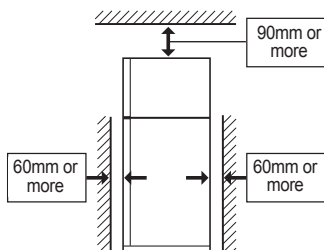

3 Connect the appliance via a correctly installed socket.

Note

- Place your refrigerator to access the plug.
- Keep your refrigerator out of direct sunlight and do not place next to heat generating appliance.
- Do not place your refrigerator directly on the ground. Insert suitable stand such as wooden board under the refrigerator.
- When you insert the power plug with the door opened, door alarm sounds but it is normal. This sound stops after closing the door.

Casters are located on the bottom of the refrigerator

- The casters allow the refrigerator to move back and forth.

Overall space required in use

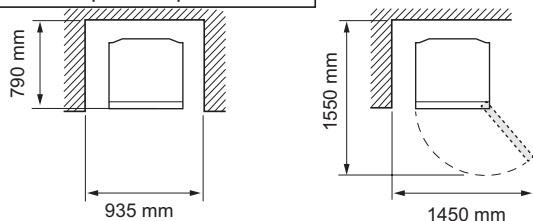

2 Use the two front adjustable feet to place the refrigerator flatly and firmly on the floor.

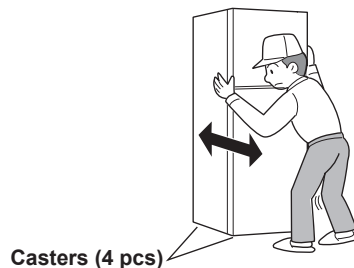
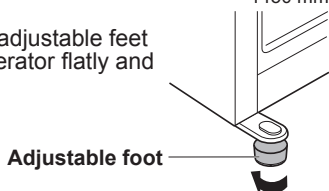

Casters (4 pcs)

Before using your refrigerator

- Clean the inside parts with a cloth soaked in warm water.
- If you use soapy water to clean, wipe it off thoroughly with water.

Description

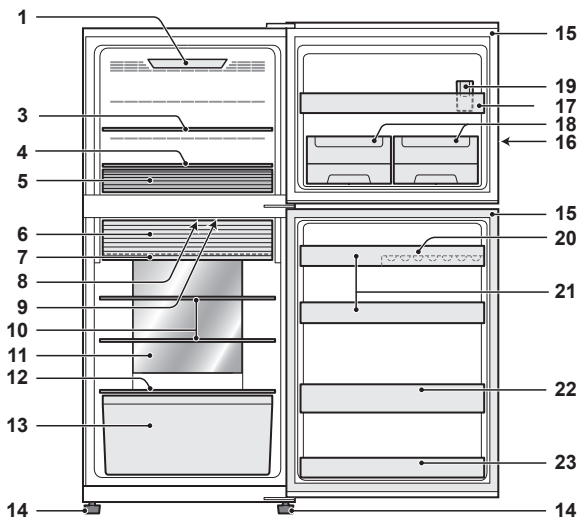

SJ-XG740G, SJ-XG740M

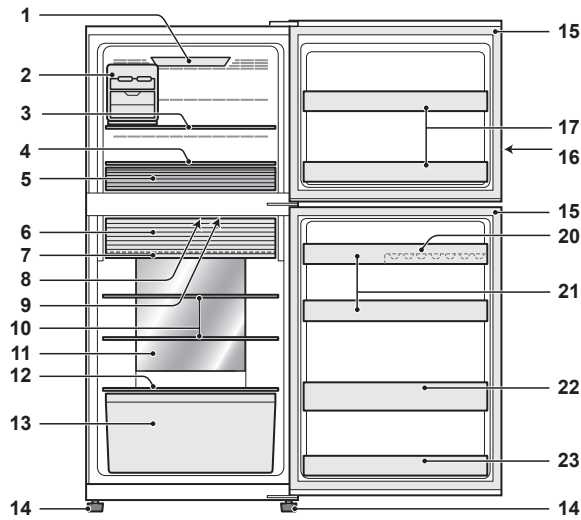

SJ-XG640M, SJ-XG690G, SJ-XG690M

1. **Freezer light** <Only for SJ-XG690G, SJ-XG690M, SJ-XG740G, SJ-XG740M>
2. **Movable ice maker** <Only for SJ-XG640M, SJ-XG690G, SJ-XG690M>
3. **Freezer shelf (Upper)**
4. **Freezer shelf (Bottom)**
5. **Freezer case**
Move the partition to fit the size of food.
6. **Two-way fresh room door**
7. **Fresh shelf**
8. **Deodorizing unit**
Deodorizing catalyst is installed on the routes of cold air. There is no need to operate and clean.
9. **Refrigerator light**
10. **Refrigerator shelf**
11. **Hybrid cooling panel**
The panel cools the refrigerator compartment indirectly from the rear. In this way, food is cooled gently without being exposed to cold air flow.
12. **Fruit and vegetable shelf**
13. **Fruit and vegetable crisper**
14. **Adjustable foot**
15. **Magnetic door seal**
16. **Control panel**

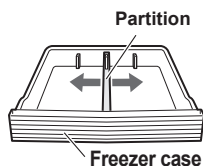

17. **Freezer door pocket**
18. **In-door ice maker** <Only for SJ-XG740G, SJ-XG740M>
(This ice maker is packed inside the freezer compartment. Refer to the next page "After cleaning" to install.)
19. **Water cup** <Only for SJ-XG740G, SJ-XG740M>
(The water cup is packed inside the freezer case. Make sure to put the cup on the position indicated in the picture above to use.)
20. **Egg pocket**
21. **Refrigerator pocket (Upper)**
22. **Bottle pocket**
23. **Refrigerator pocket (Bottom)**

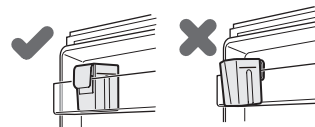

If you wish to store large items within your refrigerator

- You may remove any shelves or any pockets numbered 2,3,5,6,7,10,13,17, 18, 19, 20, 21, 22, 23 in the picture above.
- Cooling performance is not influenced even if you use the refrigerator in the above situation.

Two-way fresh room door

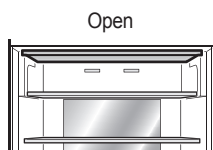

Use the space as refrigerator room.

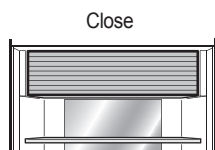

Use the space as fresh room.

How to open the two-way fresh room door

- 1) Lift up the door.
- 2) Insert the door into the frame and push it back to the stopper. It is locked properly.

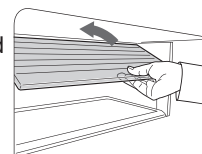

In-door ice maker (SJ-XG740G, SJ-XG740M)

Making ice cubes

1) Use the water cup to measure amount of water.

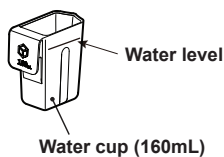

2) Pour water into In-door ice maker by the water cup.

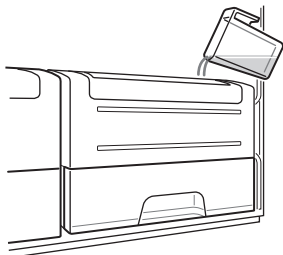

3) When ice cubes are made, turn the lever clockwise to put the ice into the ice cube box.

4) Pull the ice cube box to take out the ice cubes.

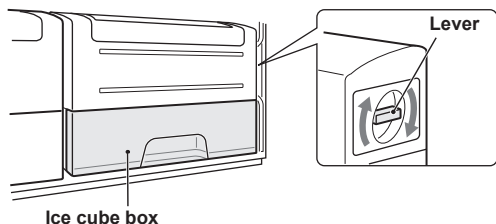

Note

- To prevent the ice cube box from being damaged, do not pour oil into it or make ice in it.
- Do not open the freezer door as much as possible during ice making.

Cleaning In-door ice maker

• Empty the ice cube box in advance.

1) Pull upward the In-door ice maker to remove.

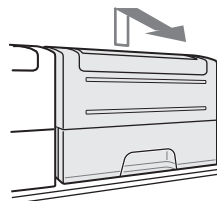

2) Remove ice cube tray.

3) Remove ice cube box.

4) Push the protrusion to disassemble In-door ice maker.

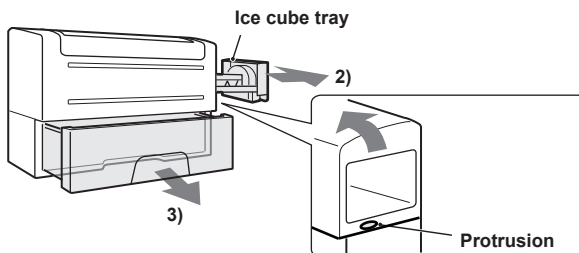

Note

- Do not put the ice cube tray in a dishwasher. Otherwise, the packings are damaged.

After cleaning

1) Assemble the In-door ice maker.

(Reverse procedure to disassemble.)

2) Install the In-door ice maker securely.

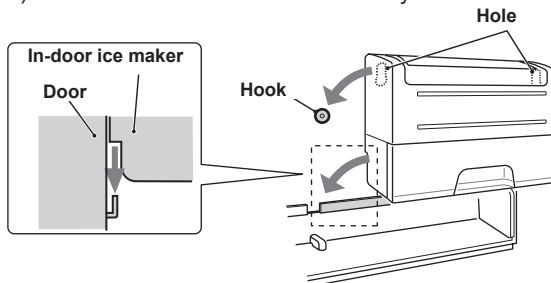

<Position of the lever>

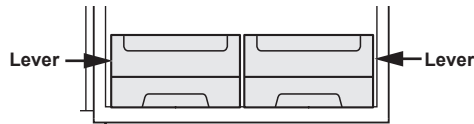

Movable ice maker (SJ-XG640M, SJ-XG690G, SJ-XG690M)

It is highly recommended to use the ice maker as shown in the picture of "Description". You can put the ice maker anywhere in the freezer compartment.

1) Do not overfill the tray with water. Otherwise the ice cubes will join together when frozen.

2) When ice cubes are made, turn the lever clockwise to put the ice into the ice cube box.

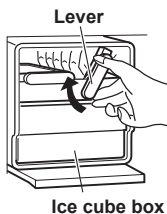

Note



- Make sure to place the ice maker flatly not to spill out the water from the ice tray.
- To prevent the ice cube box from being damaged, do not pour oil into it or make ice in it.

Useful modes

As for the operations, refer to chapter "Control panel".

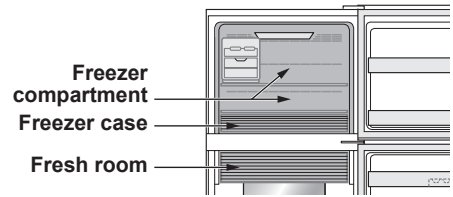
-  **Extra cool**
-  **Express freezing**
-  **Express cool**



	Extra cool	Express freezing	Express cool
Feature	This mode is to cool beverages or foods to ice-cold. Note : Food with high-moisture may freeze.	This mode speeds up the time to freeze food or make ice.	This mode is to cool beverages or foods quickly.
Point of use	Fresh room	Freezer case	Freezer compartment CAUTION : Do not place glass bottles. There is a high risk that they may burst.
Operating time	6 hours *1	2 hours *1	30 minutes
	<ul style="list-style-type: none"> • This mode ends automatically. • The alarm does not sound. 	<ul style="list-style-type: none"> • This mode ends automatically. • The alarm sounds. <p>To stop the alarm *2</p> <p>Press enter key.  or Press "Express freezing" button. </p>	
After the operation completed	<ul style="list-style-type: none"> • There is no need for taking beverages or foods out. 		<ul style="list-style-type: none"> • Be sure to take the beverages and foods out when the alarm sounds. • If the beverages and foods are left in the freezer compartment over approximately 30 minutes, they may freeze.
At the time of power failure during the operation	<ul style="list-style-type: none"> • This mode is automatically cancelled. 		<ul style="list-style-type: none"> • This mode is automatically restarted from the previous state at the time of re-power.

*1 It may take more time to complete if the operation overlaps with defrosting. This mode starts after defrosting is completed.

*2 If you do not stop the alarm, it sounds 30 minutes continuously.

Note

- Extra cool, Express freezing and Express cool are not available at the same time while one of the modes is in operation.
- Avoid opening the door as much as possible during the operations of these modes.

Plasmacluster

Use this feature when you want to keep the inside of the refrigerator clean.

The Plasmacluster automatically starts operating when the refrigerator is powered on.

The ionizer inside your refrigerator releases clusters of ions, which are collective masses of positive and negative ions, into the refrigerator compartment. These ion clusters inactivate airborne mold fungus.

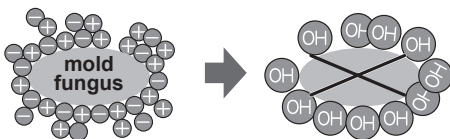

Note

There may be a slight odor in the refrigerator. This is the smell of ozone generated by the ionizer. The amount of ozone is minimum and quickly disappears in the refrigerator.

Vacation mode

- Use this mode when going on a trip or leaving the house for a long time.
- The temperature inside the refrigerator compartment is adjusted to approx. 10°C.

Note

- Food storage period in the refrigerator compartment becomes approx. 1/2-1/3 of normal operation. Use this mode only when there is no perishable food.
- Temperature of refrigerator compartment cannot be modified.

Control panel (SJ-XG690G, SJ-XG740G)

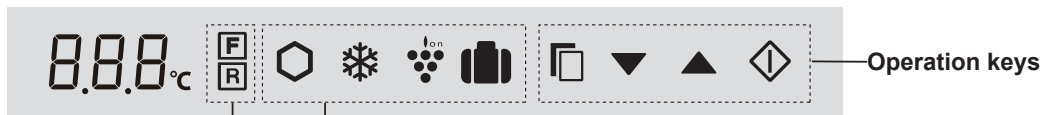

Controlling temperature icons

Icon	Meaning	Default setting
F	Freezer compartment	-18°C
R	Refrigerator compartment	3°C

Useful modes icons

Icon	Meaning	Default setting
	Extra cool	OFF
	Express freezing	
	Express cool	
	Plasmacluster	
	Vacation mode	

Additional modes

Indicator	Meaning	Default setting
	Door alarm	ON
	Sound of key operation	

Note

- When you press one of the keys, all icons flash once and show the standby display.
- Mode icons or indicators in operation light up on the standby display. When Express cool is in operation, the icon flashes on the standby display.

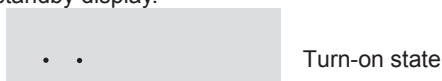

- When there is no operation for approximately 1 minute, the display returns to the standby display automatically. The standby display turns off if there is no operation for another 1 minute.
- If the refrigerator stops because of power failure, the modes except for Extra cool, Express freezing and Express cool function the same way as before at the time of re-power.

Operations of useful modes

- Select the mode icon.

Current setting (This indication shows OFF.)
- Select on/off. ON/OFF switches in the order by pressing the key.

The setting is changed.
- Complete the setting.

When press button, the icons change in the order shown as below.

Standby display

“Express cool” only

3 Complete the setting by pressing for 3 seconds or more. (Beep, Beep, Beep)

Operations of additional modes

Door alarm

- When the refrigerator door is left open for over 1 minute, door alarm sounds once, and again after 1 minute.
- If the door is left open for approx. 3 minutes, the alarm sounds continuously.
- The alarm stops after close the door.

Turn off operation

Press and simultaneously for 3 seconds or more. (Beep, beep, beep)



Sound of button operation

- The electric sound is operated when touching each keys.

Turn off operation

Press and simultaneously for 3 seconds or more. (Beep, beep, beep)

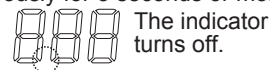

Note

When you want to turn on the additional mode, follow the same step again. (The indicator turns on.)

Controlling temperature

The refrigerator controls its temperature automatically. However, you can adjust the temperature as below.

How to check the current temperature setting

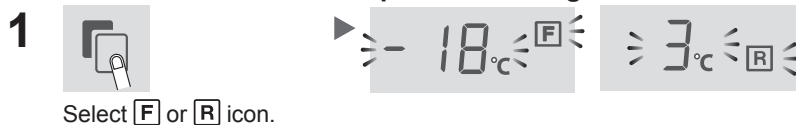

Setting of Freezer/Refrigerator compartment

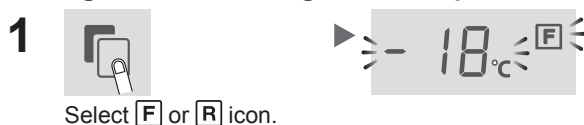



Freezer compartment

: Adjustable between -13°C and -21°C in step of 1°C

Refrigerator compartment

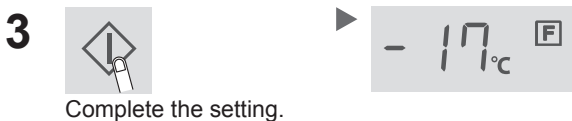
: Adjustable between 0°C and 6°C in step of 1°C



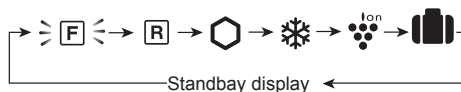

When press  button, the icons change in the order shown as below.



Advanced setting of Freezer/Refrigerator compartment

The temperature of freezer compartment and refrigerator compartment can be adjusted in step of 0.5 °C by following the steps **a** to **c**.

- After the step **1** of “Basic operations”, press  3 seconds or more. (Beep, beep, beep) The current preset temperature returns to “Default setting”. (The display is indicated as the picture on the right.)
- Press  or  and set the temperature.
- Complete the setting.
(Same as the step **3** of “Basic operations”.)

Follow the steps **a** to **c** again if you want to adjust the temperature in step of 1°C.

Freezer compartment



↑ switch



Refrigerator compartment



Control panel

(SJ-XG640M, SJ-XG690M, SJ-XG740M)

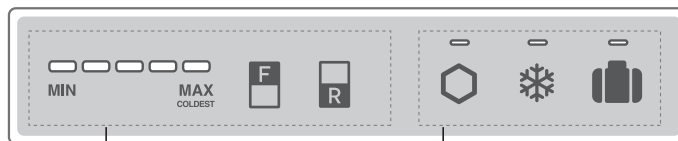

Controlling temperature icons

Button	Meaning	Default setting
	Controlling temperature of Freezer compartment	
	Controlling temperature of Refrigerator compartment	

Useful modes icons

Button	Meaning	Default setting
	Extra cool	OFF
	Express freezing Express cool	
	Vacation mode	ON*
	Plasmacluster	

Note

- All mode are off initially. When you press one of the keys, control panel is active after the beep sound.
- When you press one of the keys, mode indicator in operation lights up. When Express cool is in operation, the indicator flashes.
- If you want to light up the temperature indicator, press “F” or “R” button while the control panel is active.

*The Plasmacluster operates automatically when the refrigerator is powered on. There is no need to switch on/off.

- When there is no operation for approximately 1 minute, the display turns off automatically.
- If the refrigerator stops because of power failure, the modes except for Extra cool, Express freezing and Express cool function the same way as before at the time of re-power.

Operations of useful modes

	Start operation	Cancel operation
Extra cool Express freezing Vacation mode	Press the mode button. (Beep) 	Press the mode button. (Beep)
Express cool	Press the mode button for 3 seconds or more. (Beep, beep, beep) 	Press the mode button. (Beep)

Door Alarm

- When the refrigerator door is left open for over 1 minute, door alarm sounds once, and again after 1 minute.
- If the door is left open for approx. 3 minutes, the alarm sounds continuously.
- The alarm stops after closing the door.

If the door alarm does not stop

If the door alarm does not stop after closing all doors, it is a defect. Contact the SHARP service center for service.

Method of stopping the door alarm temporarily

- Press “F” button and “R” button simultaneously and continuously for 3 seconds or more. (Beep, beep, beep)
- The door alarm sounds again after approximately 2 days.



Controlling temperature

The refrigerator controls its temperature automatically. However, you can adjust the temperature as below.

How to check the current temperature setting

The indicator lights up to show the current temperature level by pressing "F" or "R" button.

Freezer compartment : Press "F" button.

Refrigerator compartment : Press "R" button.

Setting of Freezer/Refrigerator compartment

Freezer compartment

1. Press "F" button.



2. Press "F" button to change the temperature level.

Refrigerator compartment

1. Press "R" button.

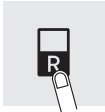

2. Press "R" button to change the temperature level.

• Temperature indicator changes as the picture below (3→4→5→1→2→3) by pressing "F" or "R" button.

Level	Indicator
1	 MIN MAX COLDEST
2	 MIN MAX COLDEST
3 Default setting	 MIN MAX COLDEST
4	 MIN MAX COLDEST
5	 MIN MAX COLDEST

Note

After adjusting the temperature level, the indicator turns off approximately 5 seconds later.

Advanced setting of Freezer/Refrigerator compartment

The temperature of freezer compartment and refrigerator compartment can be adjusted in 9 levels (level 1 ~ 9) by following the steps **a** to **b**.

Freezer compartment

a. Press "F" button first.

Hold down "F" button and then press "Express freezing" button for 3 seconds or more.
(Beep, beep, beep)



The indicator returns to "Default setting".

b. Press "F" button to change the temperature level.

Follow the steps **a** to **b** if you want to adjust the temperature in 5 levels.

Refrigerator compartment

a. Press "R" button first.

Hold down "R" button and then press "Express freezing" button for 3 seconds or more.
(Beep, beep,beep)



The indicator returns to "Default setting".

b. Press "R" button to change the temperature level.

Follow the steps **a** to **b** if you want to adjust the temperature in 5 levels.

• Temperature indicator changes as the picture below (5→6→7→8→9→1→2→3→4→5) by pressing "F" or "R" button.

○ ...OFF — ... Lighting }= { ... Flashing

Level	Indicator
1	 MIN MAX COLDEST
2	 MIN MAX COLDEST
3	 MIN MAX COLDEST
4	 MIN MAX COLDEST
5 Default setting	 MIN MAX COLDEST
6	 MIN MAX COLDEST
7	 MIN MAX COLDEST
8	 MIN MAX COLDEST
9	 MIN MAX COLDEST

Storing food

- Ensure that the food is of the freshest possible quality to maximize the storage life of perishable food. The following is a general guide to help promote longer food storage.
- Food has a limited storage life. Make sure not to exceed use-by date indicated by manufacturer.

Freezer

- Freeze small quantities of food at a time in order to freeze them quickly.
- Food should be properly sealed tightly or covered .
- Place foods in the freezer evenly.
- Label bags or containers to keep an inventory of freezing food.

Refrigerator

Fruit / Vegetables

- Fruit and vegetables should be loosely enclosed in a plastic material e.g. wrap, bags (do not seal) and placed in the fruit and vegetable crisper to minimize moisture loss.
- Fruits and vegetables which are easily effected by low temperature should be stored in a cool place except for the refrigerator.

Dairy Products & Eggs

- Most dairy products have their best-before date on the outer packaging which informs the recommended temperature and shelf life of the foods.
- Eggs should be stored in the egg pocket .

Meats / Fish / Poultry

- Place on a plate or a dish and cover with paper or plastic wrap.
- For larger cuts of meat, fish, or poultry, place to the rear of the shelves.
- Ensure all cooked food is wrapped securely or placed in an airtight container.
- Fresh food (securely wrapped) should be stored in limited time to prevent spoilage and badly affecting other stored foods.

Advice for preventing dew or frost inside the refrigerator

- Keep the door securely closed. If the food falls down, it may cause a gap between the cabinet and the door. Move it back to the shelf or the pocket.
- Open and close the door quickly as much as possible. Dew or frost may appear if the door is left open for a long period of time or opening and closing of the door is very often.
- Stored items should be packed or sealed with such as food containers or plastic wraps. (Especially food with high-moisture)

Advice for storing food

- Evenly place the food on the shelves to allow the cooling air to circulate efficiently.
- Hot food should be cooled before storing. Storing hot food increases the temperature in the unit and the risk of food spoilage.
- Do not block the outlet and inlet of the cool air circulating circuit with food or containers; otherwise the food is not be evenly cooled throughout the refrigerator.
- Do not place food directly in front of cold air outlet. This may lead to the food freezing.

← IN
→ OUT

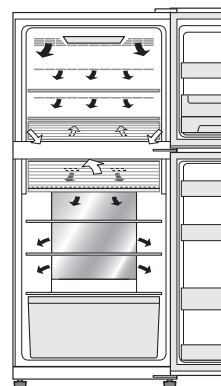

Tips for saving energy

- Install the refrigerator in a well-ventilated area and keep the space to ventilate.
- Keep your refrigerator out of direct sunlight and do not place it next to heat generating appliance.
- Avoid opening the door as much as possible.
- Hot food should be cooled before storing.
- Place the food evenly on the shelves to allow the cool air to circulate efficiently.

- The amount of energy consumption of this model is measured as shown in the picture below.

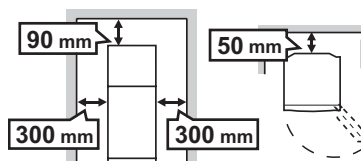

Care and cleaning

Important

Follow the tips below to prevent cracks on the inner surfaces and plastic components

- Wipe out food oil adhered to plastic parts.
- Some household chemicals may cause damage, so use only diluted washing-up liquid (soapy water).
- If undiluted detergent is used or soapy water is not wiped off thoroughly, it may result in cracks of plastic parts.

Cleaning

- Remove the accessories (e.g. shelves) from the cabinet and the door. Wash them by warm soapy dishwashing water. After that, rinse them in clean water and dry. (Only fruit and vegetable shelf is not removable)
- Clean the inside with a cloth soaked in warm soapy dishwashing water. Then, use cold water to wipe off soapy water thoroughly.
- Wipe the exterior with a soft cloth each time it gets dirty.
- Clean the magnetic door seal with a toothbrush and warm soapy dishwashing water.
- Wipe the control panel with a dry cloth.
<SJ-XG640M, SJ-XG690M, SJ-XG740M>

Note

- Do not use heavy-duty cleansers or solvents (lacquer, paint, polishing powder, benzine, boiled water, etc.) which may cause damages.
- If you pull out the power plug once, wait 5 minutes at least before connecting the power plug again.
- The glass shelves weigh approximately 3 kg each. Hold them firmly when remove from the cabinet and carry.
- Do not drop objects inside the refrigerator or strike the inner wall. This may cause cracks to inner surface.

Before transporting

Wipe up water in the evaporating pan. Before wiping up the water, wait more than 1 hour after pulling out the plug because refrigeration cycle equipment is extremely hot. (The evaporating pan is located on the rear of the product.)

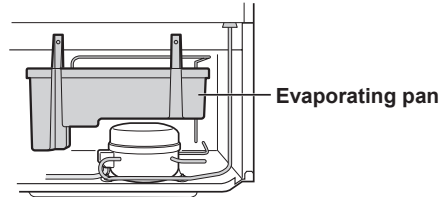

Defrosting of the cooling unit

Defrosting is automatically operated by a unique energy saving system. (Approx. once a day.) Ice making takes time because the temperature inside becomes slightly higher than usual during the defrosting.

When the compartment light is blown

Contact the service agent approved by SHARP to replace the light. The light is not to be replaced other than by qualified service personnel.

Switching off your refrigerator

If the refrigerator needs to be switched off for an extended period, the following steps should be taken to reduce the growth of mold

1. Remove all food.
2. Remove the power plug from the socket.
3. Clean and dry the interior thoroughly.
4. Keep all the doors open slightly for a few days to dry.

Before you call for service

Before calling for service, check the following points.

Problem		Solution
The outside of the cabinet is hot when touched.		It is normal. This is because of the hot pipe in the cabinet in order to prevent dew generation.
Refrigerator makes loud noise.		<p>Following sounds are normal.</p> <ul style="list-style-type: none"> • The compressor makes loud noise when its operation starts. <ul style="list-style-type: none"> -- Sound becomes quieter after a while. • The compressor makes loud noise once a day. <ul style="list-style-type: none"> -- Operating sound is made immediately after automatic defrost operation of the cooling unit. • Sound of flowing fluid (gurgling sound, fizzing sound) <ul style="list-style-type: none"> -- It is caused by refrigerant flowing in pipes (sound may become louder from time to time). • Cracking or crunching sound, squeaking sound <ul style="list-style-type: none"> -- It is caused by expansion and contraction of inner walls and internal parts during cooling.
Frost or dew appears inside or outside the refrigerator.		<p>This may occur in one of the following cases. Use a wet cloth for wiping frost and a dry cloth for wiping dew.</p> <ul style="list-style-type: none"> • When the ambient humidity is high. • When the door is frequently opened and closed. • When food containing plenty of moisture are stored. (Wrapping is required.) • This phenomenon will appear more or less depending on the season (rainy season, season), habits of usage and environmental conditions of each house.
The food in the refrigerator compartment are frozen.	SJ-XG690G, SJ-XG740G	<ul style="list-style-type: none"> • Is the refrigerator operated for a long time with refrigerator temperature control set at 0°C? <ul style="list-style-type: none"> -- Change the temperature control back to around 3°C. • Is the refrigerator operated for a long time with freezer temperature control set at -21°C? <ul style="list-style-type: none"> -- Change the temperature control back to around -18°C. • If ambient temperature is low, foods may freeze even if the refrigerator compartment is set at 6°C.
	SJ-XG640M, SJ-XG690M, SJ-XG740M	<ul style="list-style-type: none"> • Is the refrigerator operated for a long time with refrigerator temperature control set MAX COLDEST? <ul style="list-style-type: none"> -- Change the temperature control to the other setting. • Is the refrigerator operated for a long time with freezer temperature control set MAX COLDEST? <ul style="list-style-type: none"> -- Change the temperature control to the other setting. • If ambient temperature is low, food may freeze even if the refrigerator compartment is set MIN.
Odors in the compartment.		<ul style="list-style-type: none"> • Wrapping is required for the food with strong odors. • Deodorizing unit cannot remove all odors. • Clean the inside periodically.
The control panel does not work.		<p>This may occur in one of the following cases.</p> <ul style="list-style-type: none"> • The panel or your finger is soiled with dripping, oil and etc. • When you touch the panel with gloved hand, adhesive bandage on your finger, nail or objects. • Sticker or tape is affixed on the keys. • Touch position is slightly off from the keys. • Operate time is not enough for the keys to work.
The compartment lights turn off even if the doors are left open.		<ul style="list-style-type: none"> • The light switch is to turn on and off the compartment lights. When the angles of the doors are the same, the lights turns off even if the doors are left open but it is normal.

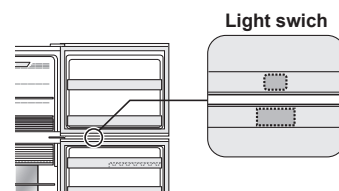

If you still require service

Refer to your nearest service agent approved by SHARP.

Product fiche

ANNEX III (EU) Regulation No.1060/2010				
A	Trade mark	SHARP		
B	Model name	SJ-XG640M	SJ-XG690G SJ-XG690M	SJ-XG740G SJ-XG740M
C	Category	7		
D	Energy efficiency class	A++		
E	EU Ecolabel award	—		
F	Annual energy consumption *1 [kWh/year]	320		
G	Storage volume of all compartments that do not merit a star rating [L]	354	394	420
H	Storage volume of all frozen-foodstorage compartments that merit a star rating [L]	*** 162		*** 176
I	The design temperature of “other compartment” warmer than +14°C	—		
J	Frost free	YES		
K	Temperature rise time [h]	19		
L	Freezing capacity [Kg/24h]	7.3		8.1
M	Climate class	T		
N	Airborne acoustic noise emission [dB(A)]	38		
O	Built-in appliance	No (Free-standing type)		

*1 Energy consumption “XYZ” kWh per year, based on standard test results for 24 hours.
Actual energy consumption will depend on how the appliance is used and where it is located.

Indicator of temperature

This refrigerator is provided with an indicator of temperature in the refrigerator compartment to allow you to control the average temperature in the coldest zone.

Coldest zone

The symbol indicates the coldest zone in the refrigerator compartment. (The door pocket positioned at the same height isn't the coldest zone.)

Symbol



BLUE



Correct settings

WHITE



Temperature too high, adjust the refrigerator temp. control.

Checking the temperature in the coldest zone

You can carry out regular checks to ensure the temperature in the coldest zone is correct and, if necessary, adjust the refrigerator temp. control. To maintain a correct temperature inside the appliance, check that the indicator of temperature is always BLUE. If the indicator of temperature turns WHITE, the temperature is too high; in this case, increase the refrigerator temp. control setting and wait for 6 hours before checking the indicator of temperature again.

Note

- The internal temperature of the refrigerator depends on various factors such as the ambient temperature of the room, the amount of food stored and the frequency of door opening.
- When fresh food has been introduced or the door has been left open for some time, it is normal for the indicator of temperature to turn WHITE.

Information on the Disposal of this Equipment



IF YOU WISH TO DISPOSE OF THIS EQUIPMENT, DO NOT USE THE ORDINARY WASTE BIN, AND DO NOT PUT THEM INTO A FIREPLACE!

Used electrical and electronic equipment should always be collected and treated SEPARATELY in accordance with local law.

Separate collection promotes an environment-friendly treatment, recycling of materials, and minimizing final disposal of waste. IMPROPER DISPOSAL can be harmful to human health and the environment due to certain substances! Take USED EQUIPMENT to a local, usually municipal, collection facility, where available.

If in doubt about disposal, contact your local authorities or dealer and ask for the correct method of disposal.

ONLY FOR USERS IN THE EUROPEAN UNION, AND SOME OTHER COUNTRIES; FOR INSTANCE NORWAY AND SWITZERLAND: Your participation in separate collection is requested by law.

The symbol shown above appears on electrical and electronic equipment (or the packaging) to remind the users of this.

Users from PRIVATE HOUSEHOLDS are requested to use existing return facilities for used equipment. Return is free of charge.



Muchas gracias por adquirir este producto SHARP. Antes de usar su refrigerador SHARP, lea este manual de uso para asegurarse de que le saca el máximo provecho.

- Este refrigerador produce cubitos de hielo, enfría y congela alimentos.
- Este refrigerador se ha fabricado para uso doméstico únicamente a la temperatura ambiente que se indica en la tabla. La clase climática se especifica en la placa de características.
Si el refrigerador funciona fuera del rango (rango de temperatura ambiente) de la clase climática clasificada para ese modelo, es posible que no pueda mantener temperaturas internas correctas. Si se utiliza el refrigerador a temperaturas más frías, la unidad no se dañará hasta una temperatura de +5 °C.
- El refrigerador no debe someterse a temperaturas de -10 °C o inferiores durante un largo periodo de tiempo.

Para uso doméstico únicamente

Clase climática	Intervalo aceptable de temperaturas ambiente
SN	+10°C a 32°C
N	+16°C a 32°C
ST	+16°C a 38°C
T	+16°C a 43°C

Información de seguridad

-  **ADVERTENCIA** Este símbolo indica que existe un alto riesgo de muerte o lesiones graves.
-  **PRECAUCIÓN** Este símbolo indica que existe un alto riesgo de que se produzcan daños en el material o lesiones personales.



ADVERTENCIA

Refrigerante

Este refrigerador contiene refrigerante inflamable (R600a: isobutano) y gas de aislamiento soplado (ciclopentano). Tenga en cuenta las siguientes reglas para evitar incendios y explosiones.

- No permita que ningún objeto puntiagudo entre en contacto con el sistema de refrigeración. El sistema de refrigeración en la parte posterior e interior del refrigerador contiene refrigerante.
- No utilice dispositivos mecánicos u otros medios para acelerar el proceso de descongelación. (Este refrigerador integra un sistema de descongelación automático).
- No utilice aparatos eléctricos dentro del refrigerador.
- No bloquee el espacio alrededor del refrigerador.
- No utilice rociadores inflamables, como pintura en aerosol cerca del refrigerador.
- No almacene los aerosoles inflamables, como pintura en aerosol dentro el refrigerador.
- En caso de fallo del sistema de refrigeración, no toque la toma de pared ni use llamas abiertas. Abra la ventana y deje salir el aire de la habitación. A continuación, solicite a un técnico de servicio aprobado por SHARP que revise el electrodoméstico.

Instalación

- No instale el refrigerador en un lugar mojado o húmedo. Pueden producirse daños en el aislamiento o fugas eléctricas. También se puede formar rocío en el armario exterior y provocar oxidación.
- Se debe instalar el refrigerador de forma plana y firme en el suelo.

Cable de alimentación, enchufe y toma de corriente

Lea detenidamente las reglas que se indican a continuación para evitar descargas eléctricas o incendios.

- Conecte de forma correcta y directa el enchufe a la toma de corriente. No utilice un cable alargador o un adaptador.
- Conecte el enchufe a la toma de corriente con la tensión nominal requerida.
- Conecte la clavija de toma de tierra al terminal de tierra de forma adecuada.
- Asegúrese de proteger el cable de corriente de forma que no se dañe durante la instalación o el traslado del electrodoméstico. Si el enchufe o el cable están sueltos, no inserte el enchufe.
- No toque el enchufe con las manos mojadas.
- Desconecte el electrodoméstico del suministro eléctrico principal retirando el enchufe de la toma de corriente. No tire del cable para extraerlo.

- El polvo que se acumula en el enchufe puede provocar un incendio. Limpie con cuidado.
- Retire el enchufe si el refrigerador no se va a utilizar durante mucho tiempo.
- Si se daña el cable de corriente flexible, lo debe reemplazar un agente de servicio técnico aprobado por SHARP ya que es necesario un cable especial.

En uso

- No almacene materiales volátiles e inflamables como éter, gasolina, gas propano, latas de aerosol, productos adhesivos y alcohol puro, etc. Estos materiales pueden explotar con facilidad.
- No guarde productos sensibles a la temperatura como fármacos en el refrigerador. Existen muchas probabilidades de que se deteriore la calidad del producto.
- No intente cambiar o modificar este refrigerador. Estas operaciones pueden provocar un incendio, descargas eléctricas o lesiones.
- No coloque ningún objeto en la parte superior del refrigerador. Si se cae algún objeto desde la parte superior, podría causar lesiones.
- No golpee las puertas de cristal con fuerza. Si lo hace, pueden romperse y causar lesiones. <SJ-XG690G, SJ-XG740G >
- Este aparato lo pueden utilizar niños mayores de 8 años y personas con capacidades físicas, sensoriales o mentales reducidas o falta de experiencia y conocimiento si se le supervisa o proporciona instrucciones sobre el uso del aparato de una forma segura o comprenden los peligros que conlleva. No deje que los niños jueguen con el electrodoméstico. Las tareas de limpieza y el mantenimiento del electrodoméstico no deben ser llevadas a cabo por niños sin la supervisión adecuada.

Cuidado y limpieza

- Desconecte el refrigerador en primer lugar para evitar descargas eléctricas.
- Evite salpicar agua directamente sobre la parte exterior o interior del refrigerador, ya que podría provocar oxidación y el aislamiento eléctrico podría verse afectado.

Problemas

- Si huele a quemado, extraiga el enchufe de corriente inmediatamente. A continuación, solicite a un técnico de servicio aprobado por SHARP que revise el electrodoméstico.
- En caso de fuga de gas, ventile la zona abriendo la ventana. No toque el refrigerador ni la toma de corriente.

Eliminación

- Asegúrese de que el refrigerador no resulta peligroso para los niños mientras se almacena hasta su eliminación. (Por ejemplo, retire la puerta para evitar que el niño quede atrapado).
- Este refrigerador se debe eliminar de la forma adecuada. Lleve el refrigerador a una planta de reciclaje profesional para refrigerantes inflamables y gases de aislamiento.

PRECAUCIÓN

Transporte

- Cuando instale o mueva el refrigerador, use una estera para evitar daños en el suelo.
- Levante el refrigerador con ayuda de los agarres dispuestos en la parte posterior e inferior. Si levanta el refrigerador de forma incorrecta, puede lesionarse.

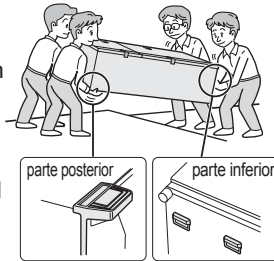

En uso

- No toque el compresor ni sus zonas periféricas, debido a que se calientan mucho durante el funcionamiento y los bordes metálicos pueden causar lesiones.
- No toque los alimentos o recipientes metálicos en el compartimento congelador con las manos mojadas para evitar su posible congelación.
- No deje bebidas embotelladas y latas en el congelador. Sobre todo cuando está funcionando "Express cool" (Frío expreso), existe un alto riesgo de que las botellas de cristal puedan estallar.
- Utilice solamente agua potable para producir cubitos de hielo.
- No abra ni cierre la puerta si una persona coloca la mano cerca de la puerta, para evitar el peligro de atrapamiento de los dedos.
- No coloque objetos de gran tamaño en los compartimentos de la puerta. Si se cae algún objeto de los compartimentos, puede causar lesiones personales.
- Tenga cuidado al instalar o desinstalar los estantes de cristal. Si deja caer los estantes de cristal, pueden romperse o causar lesiones.

Instalación

Tipo independiente

1 Mantenga un espacio de ventilación adecuado alrededor del refrigerador.

- La imagen muestra el espacio mínimo requerido para la instalación del refrigerador. El estado de medición del consumo de energía se lleva a cabo en una dimensión de espacio diferente.
- Si se amplía este espacio, es posible que el refrigerador consuma menos energía.
- Si usa el refrigerador en un espacio más pequeño que el que se muestra a continuación, puede hacer que aumente la temperatura de la unidad, haga ruido y falle.
- El espacio entre la parte posterior del refrigerador y la pared debe tener 50 mm o más y menos de 75 mm. Si el espacio es más ancho que 75 mm, se podría lesionar al tocar el compresor y sus zonas periféricas que se calientan mucho durante el funcionamiento.

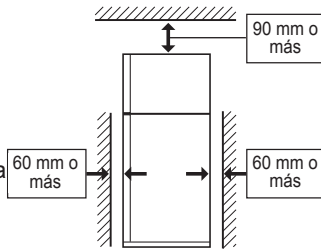

Espacio total requerido en uso

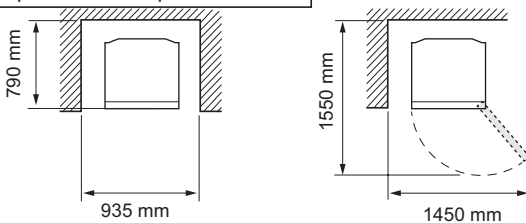

2 Utilice las dos patas delanteras ajustables para colocar el refrigerador de forma plana y firme en el suelo.

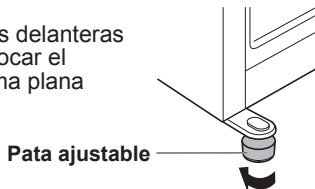

3 Conecte el electrodoméstico a una toma de corriente correctamente instalada.

Nota

- Coloque el refrigerador de forma que pueda acceder al enchufe.
- Mantenga el refrigerador alejado de la luz solar directa y no lo coloque junto a un aparato que genere calor.
- No coloque el refrigerador directamente en el suelo. Inserte un soporte adecuado como una tabla de madera debajo del refrigerador.
- Si inserte el enchufe con la puerta abierta, la alarma de la puerta sonará, pero esto es normal. El sonido se detendrá al cerrar la puerta

Las ruedas se encuentran en la parte inferior del refrigerador

- Estas ruedas permiten mover el refrigerador hacia adelante y hacia atrás.



Ruedas (4 piezas)

Antes de usar el refrigerador

- Limpie las partes interiores con un paño humedecido en agua tibia.
- Si usa una solución jabonosa para limpiarlo, retírela a fondo con agua.

Descripción

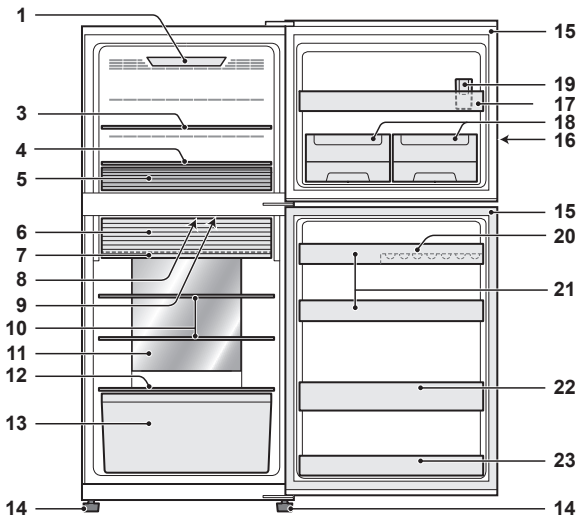

SJ-XG740G, SJ-XG740M

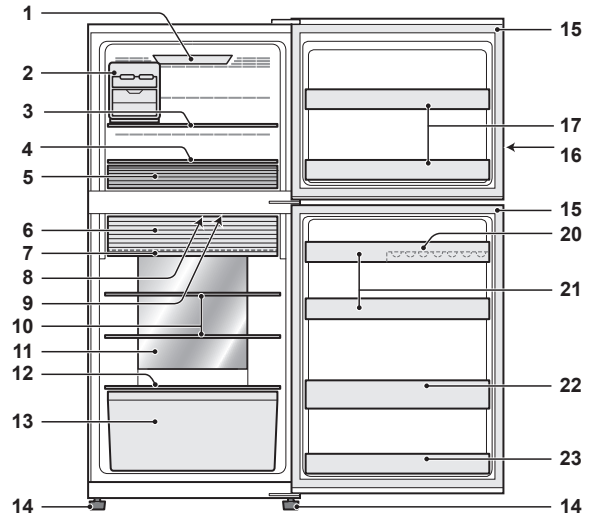

SJ-XG640M, SJ-XG690G, SJ-XG690M

1. **Luz del congelador** <solo para SJ-XG690G, SJ-XG690M, SJ-XG740G, SJ-XG740M>

2. **Dispensador de hielo móvil** <solo para SJ-XG640M, SJ-XG690G, SJ-XG690M>

3. **Estante congelador (superior)**

4. **Estante congelador (inferior)**

5. **Cajón del congelador**

Mueva el separador para ajustar el tamaño de los alimentos.

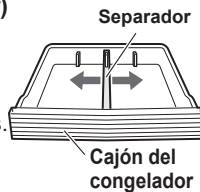

6. **Puerta del espacio fresco de doble dirección**

7. **Estante fresco**

8. **Unidad desodorizante**

El catalizador desodorizante se instala en los conductos del aire frío. No es necesario que funcione y se limpie.

9. **Luz del refrigerador**

10. **Estante del refrigerador**

11. **Panel de enfriamiento híbrido**

El panel enfría el compartimiento del refrigerador indirectamente desde la parte posterior. De este modo, la comida se enfría ligeramente sin exponerse al caudal de aire frío.

12. **Estante para frutas y verduras**

13. **Cajón para frutas y verduras**

14. **Pata ajustable**

15. **Sello magnético de la puerta**

16. **Panel de control**

17. **Compartimento de la puerta del congelador**

18. **Dispensador de hielo interno** <solo para SJ-XG740G, SJ-XG740M>

(Este dispensador se incluye en el compartimento del congelador. Consulte la página siguiente "Tras limpiar" para instalar).

19. **Jarra de agua** <solo para SJ-XG740G, SJ-XG740M>

(La jarra de agua se incluye en el cajón del congelador. Asegúrese de colocar la jarra en la posición indicada en la figura superior para su uso).

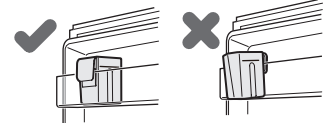

20. **Compartimento para huevos**

21. **Compartimento del refrigerador (superior)**

22. **Compartimento para botellas**

23. **Compartimento del refrigeración (inferior)**

Si desea almacenar alimentos de gran tamaño dentro del refrigerador

- Puede retirar cualquier estante o compartimento numerado 2,3,5,6,7,10,13,17, 18, 19, 20, 21, 22, 23 en la imagen de arriba.

- El rendimiento de enfriamiento no se verá afectado incluso si usa el refrigerador en la situación anterior.

Puerta del espacio fresco de doble dirección

Abierto

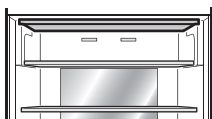

Utilice el espacio como un compartimento de refrigeración.

Cerrado

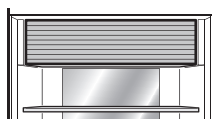

Utilice el espacio como un compartimento fresco

Cómo abrir la puerta del espacio fresco de doble dirección

- 1) Levante la puerta.
- 2) Inserte la puerta en el marco y empuje hacia atrás hasta el tope. Se cierra correctamente.

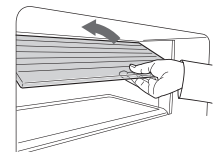

Dispensador de hielos interior (SJ-XG740G, SJ-XG740M)

Producción de cubitos de hielo

1) Use la jarra para medir la cantidad de agua.

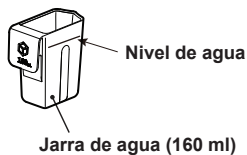

2) Vierta el agua en el dispensador de hielos interior con ayuda de la jarra de agua.

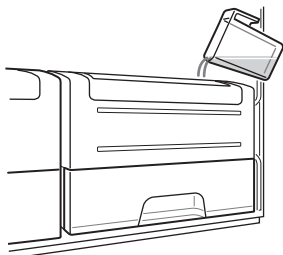

3) Cuando se hayan hecho los cubitos de hielo, gire la palanca hacia la derecha para volcarlos en el recipiente al efecto.

4) Tire del recipiente para cubitos de hielos para sacar los cubitos.

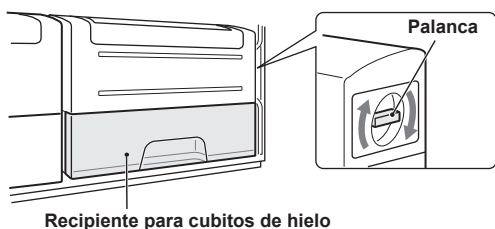

Nota

- Para evitar que se dañe el recipiente para cubitos de hielo, no vierta aceite ni haga hielo en él.
- Evite abrir la puerta del congelador todo lo posible durante la producción de hielos.

Limpieza del dispensador de cubitos hielos interior

• Vacíe el recipiente para cubitos de hielos previamente.

1) Tire hacia arriba del dispensador de cubitos de hielos para retirarlo.

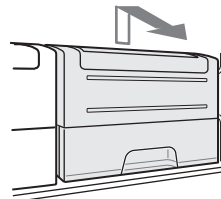

2) Retire la bandeja de cubitos de hielo.

3) Retire el recipiente para cubitos de hielo.

4) Presione la protuberancia para desmontar el dispensador de cubitos hielos interior.

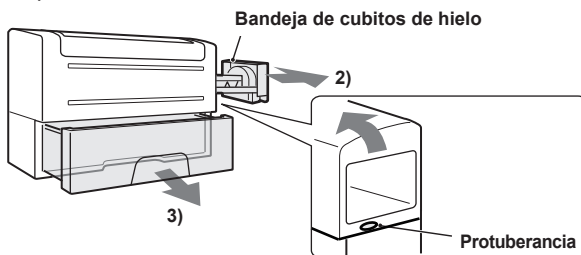

Nota

- No introduzca la bandeja de cubitos de hielos en el lavavajillas, ya que podría dañarse el exterior.

Tras limpiar

1) Instale de nuevo el dispensador de cubitos hielos interior (Invierta el procedimiento de desmontaje).

2) Fije de forma segura el dispensador de cubitos hielos interior.

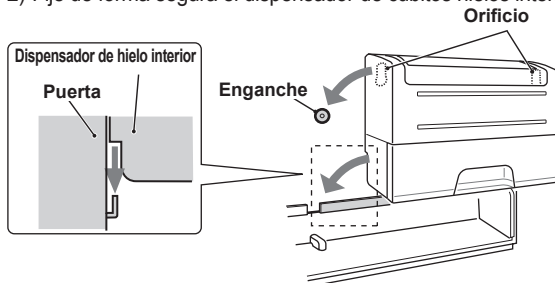

<Posición de la palanca>

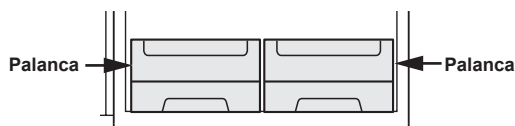

Dispensador de hielo móvil (SJ-XG640M, SJ-XG690G, SJ-XG690M)

Es muy recomendable usar el dispensador de hielo siguiendo las indicaciones de la imagen "Descripción". Puede colocar el dispensador de hielo en cualquier parte del compartimento del congelador.

1) No vierta demasiada agua en la bandeja. Si lo hace, se pegarán los cubitos de hielo cuando se congelen.

2) Cuando se hayan hecho los cubitos de hielo, gire la palanca hacia la derecha para volcarlos en el recipiente al efecto.

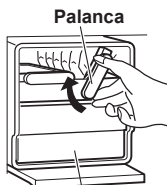

Recipiente para cubitos de hielo

Nota

- No olvide colocar la máquina de hielo de forma plana para que no se derrame el agua de la bandeja de hielo.
- Para evitar que se dañe el recipiente para cubitos de hielo, no vierta aceite ni haga hielo en él.



Modos útiles

En cuanto a las operaciones, consulte el capítulo "Panel de control".

-  **Frío extra**
-  **Congelación rápida**
-  **Frío rápido**

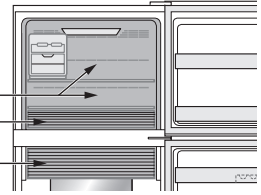
Compartimiento del congelador
Cajón del congelador
Espacio fresco



	Frío extra	Congelación rápida	Frío rápido
Características	Este modo es para enfriar las bebidas o la comida a la máxima potencia. Nota: Los alimentos con gran cantidad de humedad pueden congelarse.	Este modo acelera el tiempo para congelar alimentos o hacer hielo.	Este modo es para enfriar las bebidas o la comida rápidamente.
Punto de uso	Espacio fresco	Cajón del congelador	Compartimiento del congelador PRECAUCIÓN: No coloque botellas de cristal. Es muy probable que estallen.
Tiempo de funcionamiento	6 horas *1 • Este modo finaliza automáticamente. • La alarma no suena.	2 horas *1	30 minutos • Este modo finaliza automáticamente. • La alarma suena. Para detener la alarma *2 Pulse el botón "Express freezing" (Congelación exprés). Pulse la tecla Intro.  
Una vez completada la operación	• No es necesario que saque bebidas o comida.		• No olvide sacar las bebidas y la comida cuando suene la alarma. • Si se dejan las bebidas y la comida en el congelador durante aproximadamente 30 minutos, pueden congelarse.
En el momento del corte de energía durante el funcionamiento	• Este modo se cancela automáticamente.		• Este modo se reinicia automáticamente desde el estado anterior en el momento que se vuelve a conectar la energía.

*1 Puede tardar más tiempo en completarse el funcionamiento si se superpone con la descongelación. Este modo se inicia cuando termina la descongelación.

*2 Si no apaga la alarma, suena durante 30 minutos seguidos.

Nota

- Los modos Frío extra, la Congelación exprés y el Frío exprés no están disponibles al mismo tiempo mientras que uno de los modos está funcionando.
- Evite abrir la puerta cuando sea posible durante el funcionamiento de estos modos.

Plasmacluster

Utilice esta función cuando quiera mantener limpio el interior del refrigerador.

El Plasmacluster se pone en funcionamiento automáticamente cuando se enciende el refrigerador.

El ionizador que se encuentra en el interior de su refrigerador libera grupos de iones, que son masas colectivas de iones positivos y negativos, en el compartimiento del refrigerador.

Estos grupos de iones inactivan los hongos de moho presentes en el aire.

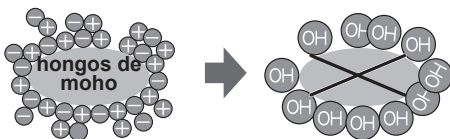

Nota

Es posible que el refrigerador despidiera un olor leve. Es el olor del ozono que genera el ionizador. La cantidad de ozono es mínima y desaparece rápidamente en el refrigerador.

Modo vacaciones

- Utilice este modo cuando vaya de viaje o salga de casa durante un largo periodo de tiempo.
- La temperatura en el interior del compartimiento del refrigerador se ajusta a aprox. 10 °C.

Nota

- El periodo de almacenamiento de alimentos en el compartimiento del refrigerador pasa a ser aprox. de entre un 1/2 y un 1/3 con respecto al modo de funcionamiento normal. Utilice este modo solo con alimentos no perecederos.
- No se puede modificar la temperatura del compartimiento del refrigerador.

Panel de control (SJ-XG690G, SJ-XG740G)

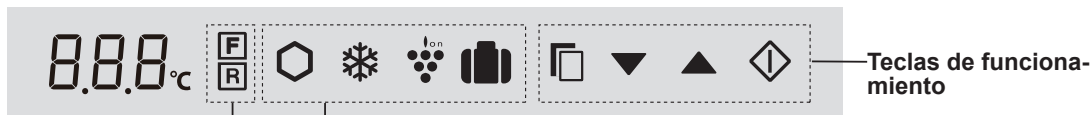

Teclas de funcionamiento

Control de los iconos de temperatura

Iconos	Significa	Ajuste pre-determinado
F	Compartimiento del congelador	-18°C
R	Compartimiento del refrigerador	3°C

Iconos de modos útiles

Iconos	Significa	Ajuste pre-determinado
	Frío extra	APAGADO
	Congelación rápida	
	Frío rápido	
	Plasmacluster	
	Modo vacaciones	

Modos adicionales

Indicador	Significa	Ajuste pre-determinado
	Alarma de la puerta	Encendido
	Sonido del funcionamiento principal	

Nota

- Cuando se pulsa una de las teclas, todos los iconos parpadean una vez y aparece la pantalla de espera.
- Los iconos de modo o indicadores en funcionamiento se iluminan en la pantalla de espera. Cuando la función de frío expreso se encuentra activada, el icono parpadea en la pantalla de espera.

- Cuando no funcione durante 1 minuto aproximadamente, la pantalla vuelve automáticamente a la pantalla de espera. La pantalla de espera se apagará si no funciona durante otro minuto.
- Si el refrigerador se detiene debido a un corte de energía, los modos excepto Frío extra, Congelación rápida y Frío expreso funcionan de la misma forma que antes en el momento de volver a conectar la energía.

• • Estado de encendido

Funcionamiento de los modos útiles

- Seleccione el icono de modo.

Ajuste actual (El indicador muestra OFF).
- Seleccione encendido/apagado. Encendido/Apagado cambia en el

Se cambia el ajuste. Se orden pulsando la tecla.
- Complete el ajuste.

Cuando pulse el botón , los iconos cambian en el orden que aparece a continuación.

Pantalla de espera ←

"Frío expreso" solamente

- Complete el ajuste pulsando durante 3 segundos o más. (Pitido, pitido, pitido)

Funcionamiento de modos adicionales

Alarma de la puerta

- Cuando la puerta del refrigerador se deja abierta durante más de 1 minuto, la alarma de puerta suena una vez, y otra vez transcurrido 1 minuto.
- Si se deja abierta la puerta durante aprox. 3 minutos, la alarma suena continuamente.
- La alarma se detiene cuando se cierra la puerta

Apagar el funcionamiento

Pulse y a la vez durante 3 segundos o más. El indicador se apaga.

Sonido del funcionamiento del botón

- El sonido eléctrico se activa al tocar cada tecla.

Apagar el funcionamiento

Pulse y a la vez durante 3 segundos o más. (Pitido, pitido, pitido) El indicador se apaga.

Nota

Cuando quiera encender el modo adicional, siga de nuevo el mismo paso. (El indicador se enciende).

Control de la temperatura

El refrigerador controla su temperatura automáticamente. Sin embargo, puede ajustar la temperatura como se indica a continuación.

Cómo comprobar el ajuste de la temperatura actual



Seleccione el icono **F** o **R**.

Ajuste del compartimento del congelador/refrigerador



Seleccione el icono **F** o **R**.



Seleccione la temperatura Se cambia el ajuste.

Compartimento del congelador

: Se puede ajustar entre -13°C y -21°C en pasos de 1°C

Compartimento del refrigerador

: Se puede ajustar entre 0°C y 6°C en pasos de 1°C



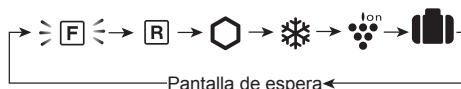

Complete el ajuste.

Cuando pulse el botón , los iconos cambian en el orden que aparece a continuación.



Ajuste avanzado del compartimento del congelador/refrigerador

La temperatura del compartimento del congelador y del compartimento del refrigerador puede ajustarse en pasos de 0,5 °C siguiendo los pasos **a** hasta **c**.

- Después del paso **1** de "Funcionamiento básico", pulse  durante 3 segundos o más. (Pitido, pitido, pitido) La temperatura preestablecida actual vuelve a "Ajuste predeterminado". (La pantalla se indica como la imagen de la derecha).
- Pulse  o  y establezca la temperatura.
- Complete el ajuste.
(Lo mismo que en el paso **3** de "Funcionamiento básico").

Siga los pasos **a** hasta **c** de nuevo si quiere ajustar la temperatura en el paso de 1°C.

Compartimento del congelador



 interruptor



Compartimento del refrigerador



Panel de control (SJ-XG640M, SJ-XG690M, SJ-XG740M)

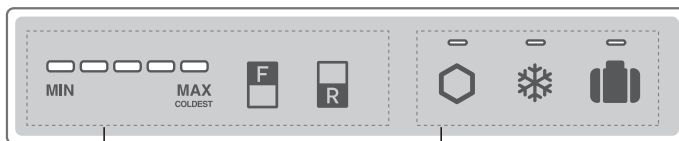

Control de los iconos de temperatura

Botón	Significa	Ajuste predefinido
	Control de la temperatura del compartimento del congelador	
	Control de la temperatura del compartimento del refrigerador	

Nota

- Todos los modos están apagados inicialmente. Cuando pulsa una de las teclas, se activa el panel de control cuando suena el pitido.
- Cuando pulsa una de las teclas, se ilumina el indicador de modo en funcionamiento. Cuando está funcionando Frío exprés, el indicador parpadea.
- Si quiere que se ilumine el indicador de temperatura, pulse el botón "F" o "R" mientras está activo el panel de control.

Iconos de modos útiles

Botón	Significa	Ajuste predefinido
	Frío extra	APAGADO
	Congelación rápida Frío rápido	
	Modo vacaciones	
	Plasmacluster	Encendido*

- *El Plasmacluster funciona automáticamente cuando se enciende el refrigerador. No es necesario encender/apagar.
- Cuando no funcione durante 1 minuto aproximadamente, la pantalla se apaga automáticamente.
- Si el refrigerador se detiene debido a un corte de energía, los modos excepto Frío extra, Congelación rápida y Frío exprés funcionan de la misma forma que antes en el momento de volver a conectar la energía.

Funcionamiento de los modos útiles

	Iniciar funcionamiento	Cancelar funcionamiento
Frío extra Congelación rápida Modo vacaciones	Pulse el botón de modo. (Pitido) Iluminación 	Pulse el botón de modo. (Pitido) Apagar
Frío rápido	Pulse el botón de modo durante 3 segundos o más. (Pitido, pitido, pitido) Parpadeo 	Pulse el botón de modo. (Pitido) Apagar

Alarma de la puerta

- Cuando la puerta del refrigerador se deja abierta durante más de 1 minuto, la alarma de puerta suena una vez, y otra vez transcurrido 1 minuto.
- Si se deja abierta la puerta durante aprox. 3 minutos, la alarma suena continuamente.
- La alarma se detiene cuando se cierra la puerta.

Si la alarma de la puerta no se detiene

Si la alarma de la puerta no se detiene después de cerrar todas las puertas, algo sucede. Póngase en contacto con el centro de servicio técnico SHARP para obtener ayuda.

Método para detener la alarma de la puerta temporalmente

- Pulse los botones "F" y "R" a la vez y continuamente durante 3 segundos o más.
(Pitido, pitido, pitido)
- La alarma de puerta vuelve a sonar después de 2 días aproximadamente.



Control de la temperatura

El refrigerador controla su temperatura automáticamente. Sin embargo, puede ajustar la temperatura como se indica a continuación.

Cómo comprobar el ajuste de la temperatura actual

El indicador se ilumina para mostrar el nivel de temperatura actual pulsando el botón "F" o "R".

Compartimiento del congelador: Pulse el botón "F".

Compartimiento refrigerador: Pulse el botón "R".

Ajuste del compartimiento del congelador/refrigerador

Compartimiento del congelador

1. Pulse el botón "F".



2. Pulse el botón "F" para cambiar el nivel de temperatura.

Compartimiento del refrigerador

1. Pulse el botón "R".



2. Pulse el botón "R" para cambiar el nivel de temperatura.

• El indicador de temperatura cambia como aparece en la siguiente imagen (3→4→5→1→2→3) pulsando el botón "F" o "R".

Nivel	Indicador
1	 MIN MAX COLDEST
2	 MIN MAX COLDEST
3	 Ajuste predeterminado MIN MAX COLDEST
4	 MIN MAX COLDEST
5	 MIN MAX COLDEST

Nota

Después de ajustar el nivel de temperatura, el indicador se apaga transcurridos 5 segundos aproximadamente.

Ajuste avanzado del compartimiento del congelador/refrigerador

La temperatura del compartimiento del congelador y del compartimiento del refrigerador puede ajustarse en 9 niveles (nivel 1 ~ 9) siguiendo los pasos **a** hasta **b**.

Compartimiento del congelador

a. Pulse el botón "F" en primer lugar.

Mantenga pulsado el botón "F" y luego pulse el botón "Congelación exprés" durante 3 segundos o más. (Pitido, pitido, pitido)



El indicador vuelve a "Ajuste predeterminado".

b. Pulse el botón "F" para cambiar el nivel de temperatura.

Siga los pasos **a** hasta **b** si quiere ajustar la temperatura en 5 niveles.

Compartimiento del refrigerador

a. Pulse el botón "R" en primer lugar.

Mantenga pulsado el botón "R" y luego pulse el botón "Congelación exprés" durante 3 segundos o más. (Pitido, pitido, pitido)



El indicador vuelve a "Ajuste predeterminado".

b. Pulse el botón "R" para cambiar el nivel de temperatura.

Siga los pasos **a** hasta **b** si quiere ajustar la temperatura en 5 niveles.

• El indicador de temperatura cambia como aparece en la siguiente imagen (5→6→7→8→9→1→2→3→4→5) pulsando el botón "F" o "R".

○ ...Apagado = ... Iluminación } = { ... Parpadeo

Nivel	Indicador
1	 MIN MAX COLDEST
2	 MIN MAX COLDEST
3	 MIN MAX COLDEST
4	 MIN MAX COLDEST
5	 Ajuste predeterminado MIN MAX COLDEST
6	 MIN MAX COLDEST
7	 MIN MAX COLDEST
8	 MIN MAX COLDEST
9	 MIN MAX COLDEST

Almacenamiento de alimentos

- Asegúrese de que los alimentos son lo más frescos posible para maximizar su vida de almacenamiento. La siguiente es una guía general para ayudarle a almacenar alimentos durante más tiempo.
- Los alimentos tienen una vida de almacenamiento limitada. Compruebe que la fecha de caducidad indicada por el fabricante no ha vencido.

Congelador

- Congele pequeñas cantidades de alimentos para que se congelen rápidamente.
- La comida debe estar bien sellada o cubierta herméticamente.
- Coloque la comida en el congelador de forma uniforme.
- Etiquete las bolsas o los recipientes para mantener un inventario de los alimentos congelados.

Refrigerador

Fruta/verduras

- Las frutas y verduras se deben cerrar con holgura en un material plástico, p. ej. envolturas, bolsas (sin sellar) y colocar en la fruta y las verduras para minimizar la pérdida de humedad.
- Las frutas y verduras sensibles a las bajas temperaturas se deben almacenar en un lugar fresco que no sea el refrigerador.

Productos lácteos y huevos

- La mayoría de productos lácteos tienen la fecha de caducidad en el envase exterior, que indica la temperatura recomendada y el periodo de conservación de los alimentos.
- Los huevos se deben almacenar en el compartimento de los huevos.

Carnes/pescado/aves

- Coloque en un plato o una fuente y cubra con papel o un envoltorio de plástico.
- Para cortes más grandes de carne, pescado o aves, colóquelo en la parte posterior de los estantes.
- No olvide envolver de forma segura todos los alimentos cocinados o guardarlos en un recipiente hermético.
- La comida fresca (bien envuelta) se debe almacenar en un tiempo limitado para prevenir el deterioro y que afecte seriamente a otros alimentos almacenados.

Consejos para prevenir el rocío o la formación de hielo en el interior del refrigerador

- Mantenga la puerta bien cerrada. Podría producirse una separación entre la puerta y el armario del refrigerador si se caen alimentos. Colóquelos de nuevo en el estante o el compartimento.
- Abra y cierre la puerta lo más rápido posible. Se puede formar rocío o el hielo si se deja abierta la puerta durante un largo período de tiempo o si se abre y cierra la puerta muy a menudo.
- Los alimentos almacenados se deben empaquetar o sellar en recipientes o envoltorios de plástico. (Sobre todo alimentos con gran cantidad de humedad)

Consejos para almacenar alimentos

- Coloque uniformemente la comida en los estantes para permitir que el aire de refrigeración circule correctamente.
- Los alimentos calientes deben dejarse enfriar antes de guardarlos. Si se almacenan alimentos calientes, la temperatura de la unidad puede aumentar, así como el riesgo de que se deterioren.
- No bloquee la salida y la entrada del circuito de aire frío con alimentos o recipientes; si lo hace, los alimentos no se refrigerarán de modo uniforme en todo el refrigerador.
- No coloque los alimentos directamente delante de la salida de aire frío. De hacerlo, podrían congelarse.

← DENTRO
→ FUERA

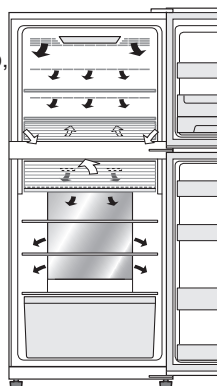

Consejos para ahorrar energía

- Instale el refrigerador en una zona bien ventilada y mantenga el espacio de ventilación.
- Mantenga el refrigerador alejado de la luz solar directa y no lo coloque junto a un aparato que genere calor.
- Evite abrir la puerta cuando sea posible.
- Los alimentos calientes deben dejarse enfriar antes de guardarlos.
- Disponga los alimentos de forma uniforme en los estantes para que el aire fresco circule bien.

- El consumo de energía de este modelo se mide como se ilustra en la siguiente imagen.

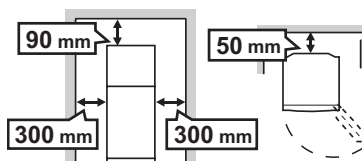

Cuidado y limpieza

Importante

Siga los consejos que se indican a continuación para evitar que salgan grietas en las superficies interiores y los componentes de plástico

- Limpie el aceite de los alimentos adherido a las partes de plástico.
- Algunos productos químicos domésticos pueden causar daños; utilice únicamente detergente líquido diluido (agua jabonosa).
- Si usa detergente sin diluir o no retira bien el agua jabonosa, pueden aparecer grietas en las piezas de plástico.

Limpieza

- Retire los accesorios (p. ej., estantes) del armario y la puerta. Lávelos con agua jabonosa tibia. Cuando acabe, enjuáguelos con agua limpia y séquelos. (El único estante que no se puede extraer es el de las frutas y verduras)
- Limpie las partes interiores con un paño empapado en agua jabonosa tibia. A continuación, utilice agua fría para eliminar bien el agua jabonosa.
- Limpie el exterior con un paño suave cada vez que se ensucie.
- Limpie la junta magnética de la puerta con un cepillo de dientes y agua jabonosa tibia.
- Limpie el panel de control con un paño seco. <SJ-XG640M, SJ-XG690M, SJ-XG740M>

Nota

- No utilice limpiadores o disolventes de uso industrial (laca, pintura, polvo de pulido, bencina, agua hervida, etc.) que puedan causar daños.
- Si quita el enchufe una vez, espere 5 minutos como mínimo antes de volver a conectarlo.
- Los estantes de cristal pesan aproximadamente 3 kg cada uno. Sosténgalos firmemente cuando los retire de la carcasa y la mueva.
- No deje caer objetos dentro del refrigerador ni golpee la pared interior, para evitar que aparezcan grietas en la superficie interna.

Antes de transportar

Limpie el agua en el recipiente de evaporación. Antes de secar el agua, espere más de una hora después de sacar el tapón porque el equipo del ciclo de refrigeración está muy caliente. (La bandeja de evaporación se encuentra en la parte posterior del producto.)

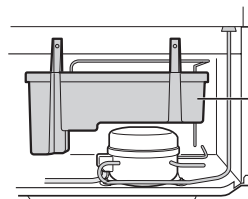

Bandeja de evaporación

Descongelación de la unidad de refrigeración

El proceso de descongelación funciona automáticamente a través de un sistema único de ahorro de energía. (Aprox. una vez al día.) El hielo tarda tiempo en hacerse ya que la temperatura interior aumenta más de lo normal durante la descongelación.

La luz del compartimiento está fundida

Póngase en contacto con un técnico de servicio autorizado de SHARP para reemplazar la luz. Solamente personal de servicio técnico cualificado debe reemplazar la luz.

Apagado del refrigerador

Si tiene que apagar el refrigerador durante un largo período de tiempo, se deben seguir los siguientes pasos para reducir el crecimiento del molde

1. Retire todos los alimentos.
2. Quite el enchufe de la toma de corriente.
3. Limpie y seque el interior a fondo.
4. Mantenga todas las puertas abiertas ligeramente durante varios días para que se seque.

Antes de llamar al servicio técnico

Antes de llamar al servicio técnico, compruebe los siguientes puntos

Problema		Solución
El exterior del armario está caliente al tacto.		Esto normal. Esto es debido a la tubería caliente en la carcasa para evitar que se forme rocío.
El refrigerador hace mucho ruido.		Los siguientes sonidos son normales. <ul style="list-style-type: none"> • El compresor hace ruido cuando empieza a funcionar. <ul style="list-style-type: none"> - El sonido se reduce transcurrido un tiempo. • El compresor hace mucho ruido una vez al día. <ul style="list-style-type: none"> - El ruido de funcionamiento se escucha inmediatamente después de la operación de descongelación automática de la unidad de refrigeración. • Sonido del flujo del fluido (sonido de gorgoteo, sonido efervescente) <ul style="list-style-type: none"> - Es debido flujo de refrigerante en las tuberías (el sonido puede hacerse más fuerte de vez en cuando). • Crujidos o chirridos <ul style="list-style-type: none"> - Se deben a la expansión y contracción de las paredes interiores y piezas internas durante la refrigeración.
Formación de hielo o rocío en el interior o exterior del refrigerador.		Esto puede ocurrir en uno de los casos siguientes. Use un paño húmedo para limpiar la escarcha y un paño seco para retirar el rocío. <ul style="list-style-type: none"> • Cuando la humedad ambiente es alta. • Cuando se abre y cierra la puerta muy a menudo. • Cuando se almacenan alimentos muy húmedos. (Deben envolverse). • Este fenómeno aparecerá más o menos según la estación (estación lluviosa, estación soleada), hábitos de uso y condiciones ambientales de cada casa.
Los alimentos en el compartimiento del refrigerador están congelados.	SJ-XG690G, SJ-XG740G	<ul style="list-style-type: none"> • ¿Si el refrigerador funciona durante mucho tiempo con el control de temperatura del refrigerador establecido a 0 °C? <ul style="list-style-type: none"> - Cambie de nuevo el control de temperatura a unos 3 °C. • ¿Si el refrigerador funciona durante mucho tiempo con el control de temperatura del congelador establecido a -21 °C? <ul style="list-style-type: none"> - Cambie de nuevo el control de temperatura a unos -18 °C. • Si la temperatura ambiente es baja, la comida puede congelarse incluso si el compartimiento del refrigerador se establece a 6°C.
	SJ-XG640M, SJ-XG690M, SJ-XG740M	<ul style="list-style-type: none"> • ¿Si el refrigerador funciona durante mucho tiempo con el control de temperatura del refrigerador establecido a MAX COLDEST? <ul style="list-style-type: none"> - Cambie el control de temperatura al otro ajuste. • ¿Si el refrigerador funciona durante mucho tiempo con el control de temperatura del congelador establecido a MAX COLDEST? <ul style="list-style-type: none"> - Cambie el control de temperatura al otro ajuste. • Si la temperatura ambiente es baja, la comida puede congelarse incluso si el compartimiento del refrigerador se establece a MIN.
Olores en el compartimento.		<ul style="list-style-type: none"> • Los alimentos que desprenden olores intensos deben envolverse. • La unidad de desodorización no puede eliminar todos los olores. • Limpie el interior de forma regular.
El panel de control no funciona.		Esto puede ocurrir en uno de los casos siguientes. <ul style="list-style-type: none"> • Presencia de gotas, aceite, etc. en el panel o en su dedo. • Cuando toque el panel con un guante en la mano, vendaje adhesivo en su dedo, uñas u objetos. • Las teclas tienen una pegatina o cinta adhesiva pegada. • La posición táctil está ligeramente desplazada con respecto a las teclas. • El tiempo de funcionamiento no es suficiente para que las teclas funcionen.
Las luces del compartimento se apagan incluso si se dejan abiertas las puertas.		<ul style="list-style-type: none"> • El interruptor de la luz es para encender y apagar las luces del compartimento. Cuando los ángulos de las puertas son los mismos, las luces se apagan incluso si se dejan abiertas las puertas, pero es normal.

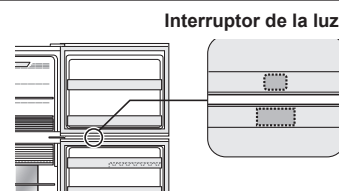

Si todavía necesita servicio técnico

Consulte a su agente de servicio técnico más cercano aprobado por SHARP.

Ficha del producto

ANEXO III (EU) N.º de normativa 1060/2010		SHARP		
A	Marca comercial	SHARP		
B	Nombre de modelo	SJ-XG640M	SJ-XG690G SJ-XG690M	SJ-XG740G SJ-XG740M
C	Categoría	7		
D	Clase de eficiencia energética	A++		
E	Concesión de etiqueta ecológica de la UE	—		
F	Consumo anual de energía *1 [KWh/año]	320		
G	Volumen de almacenamiento de todos los compartimentos que no merecen una calificación por estrellas [L]	354	394	420
H	Volumen de almacenamiento de todos los compartimentos de almacenamiento de alimentos congelados que merecen una calificación por estrellas [L]	*** 162		*** 176
I	La temperatura de diseño del "otro compartimiento" más caliente que +14 °C	—		
J	Sin escarcha	Sí		
K	Tiempo de subida de temperatura [h]	19		
L	Capacidad de congelación [Kg/24h]	7,3	8,1	
M	Clase climática	T		
N	Emisión de ruido acústico aéreo [dB(A)]	38		
O	Aparato integrado	No (tipo independiente)		

*1 Consumo de energía "XYZ" kWh al año sobre la base de los resultados de pruebas estándar durante 24 horas. El consumo real de energía dependerá del modo en que se utilice el electrodoméstico y dónde se encuentre.

Indicador de temperatura

Este refrigerador cuenta con un indicador de temperatura en el compartimento del refrigerador para permitirle controlar la temperatura media en la zona más fría.

Zona más fría

El símbolo indica la zona más fría en el compartimento del refrigerador. (El compartimento de la puerta situado a la misma altura no es la zona más fría).

Símbolo



AZUL



Ajustes correctos

BLANCO



Temperatura demasiado alta; ajuste el control de temperatura del refrigerador.

Comprobación de la temperatura en la zona más fría

Puede realizar comprobaciones regulares para asegurarse de que la temperatura en la zona más fría es correcta y, si fuera necesario, ajustar el control de temperatura del refrigerador.

Para mantener la temperatura correcta dentro del electrodoméstico, compruebe que el indicador de temperatura está siempre de color azul. Si el indicador de temperatura se vuelve de color blanco, la temperatura es demasiado alta; si este fuera el caso, ajuste el control de temperatura y espere 6 horas antes de volver a comprobar el indicador de temperatura.

Nota

- La temperatura interna del refrigerador depende de varios factores, como la temperatura ambiente de la sala, la cantidad de alimentos almacenados y la frecuencia con la que se abre la puerta.
- Cuando se introducen alimentos frescos o se deja la puerta abierta durante cierto tiempo, es normal que el indicador de temperatura se vuelva de color blanco.

Información sobre la eliminación de este equipo



SI QUIERE ELIMINAR ESTE EQUIPO, NO UTILICE LA BASURA DOMÉSTICA Y NO LO PONGA EN UNA CHIMENEA.

Los equipos eléctricos y electrónicos usados se deben recopilar y tratar siempre POR SEPARADO en conformidad con la legislación local.

La recolección selectiva fomenta un tratamiento respetuoso del medio ambiente y el reciclaje de materiales, y minimiza la eliminación final de los residuos. LA ELIMINACIÓN INADECUADA puede ser perjudicial para la salud humana y el medio ambiente debido a determinadas sustancias. Lleve el EQUIPO USADO a una instalación de recolección local, por lo general municipal, donde esté disponible.

En caso de duda sobre la eliminación, póngase en contacto con las autoridades locales o el distribuidor y solicite el método correcto de eliminación.

ÚNICAMENTE PARA LOS USUARIOS DE LA UNIÓN EUROPEA Y DE OTROS PAÍSES; POR EJEMPLO NORUEGA Y SUIZA: Su participación en la recopilación por separado es requerida por la ley.

El símbolo arriba indicado aparece en el equipo eléctrico y electrónico (o el embalaje) para recordar a los usuarios de esto.

Se solicita a los usuarios de HOGARES PRIVADOS que utilicen las instalaciones de devolución existentes para equipos usados. La devolución es gratuita.

Nous vous remercions d'avoir acheté ce produit SHARP. Avant d'utiliser votre réfrigérateur SHARP, veuillez lire le manuel d'utilisation afin de pouvoir en tirer le maximum d'avantages.

- Ce réfrigérateur est destiné à la fabrication de glaçons, à la réfrigération et à la congélation des aliments.
- Ce réfrigérateur est destiné à un usage ménager uniquement, avec température ambiante telle qu'indiquée dans le tableau. La classe de température ambiante est indiquée sur la plaque signalétique. Si le réfrigérateur fonctionne en dehors de ces valeurs (valeurs de températures ambiantes) qui ont été évaluées pour ce modèle, il peut ne pas être en mesure de conserver des températures internes satisfaisantes. Si le réfrigérateur est utilisé à des températures plus froides, il ne sera pas endommagé jusqu'à une température de + 5°C.
- Le réfrigérateur ne doit pas être soumis à des températures de -10°C ou moins pendant une période prolongée.

Usage domestique uniquement

Classe de température	Fourchette de températures ambiantes acceptables
SN	+10°C à 32°C
N	+16°C à 32°C
ST	+16°C à 38°C
T	+16°C à 43°C

Information de sécurité



AVERTISSEMENT Cela signifie qu'il existe des risques mortels ou de blessures graves.



ATTENTION ! Cela signifie qu'il existe de grands risques de dommages matériels ou de blessures corporelles.



AVERTISSEMENT

Produit réfrigérant

Ce réfrigérateur contient un fluide frigorigène inflammable (R600a : isobutane) et un gaz soufflant isolant (cyclopentane). Respectez les règles suivantes pour éviter les risques d'inflammation et d'explosion.

- Ne laissez aucun objet pointu entrer en contact avec le système de réfrigération. Le système de réfrigération derrière et à l'intérieur du réfrigérateur contient du fluide frigorigène.
- N'utilisez pas de dispositifs mécaniques ou d'autres moyens pour accélérer le processus de dégivrage. (Ce réfrigérateur a adopté un système de dégivrage automatique.)
- N'utilisez pas d'appareils électriques à l'intérieur du réfrigérateur.
- Ne bloquez pas l'espace autour du réfrigérateur.
- N'utilisez pas d'aérosols inflammables, telles que des bombes de peinture près du réfrigérateur.
- N'entreposez pas d'aérosols inflammables, telles que des bombes de peinture dans le réfrigérateur.
- En cas de défaillance du système de réfrigération, ne pas toucher la prise murale et n'exposez pas l'appareil à des flammes nues. Ouvrez la fenêtre et laissez évacuer l'air de la pièce. Consultez alors votre agent de service agréé par SHARP le plus proche pour obtenir de l'aide.

Installation

- N'installez pas le réfrigérateur dans un endroit humide ou mouillé. Cela pourrait causer des dommages à l'isolation ou une fuite électrique. De la condensation peut également apparaître sur l'armoire extérieure et provoquer de la rouille.
- Le réfrigérateur doit être installé à plat et fermement posé sur le sol.

Cordon d'alimentation, fiche, prise

Lisez attentivement les règles suivantes pour éviter les chocs électriques ou les incendies.

- Branchez la fiche d'alimentation dans la prise murale fermement et directement. N'utilisez pas une rallonge ou une fiche d'adaptateur.
- Branchez le cordon d'alimentation à la prise avec la tension nominale requise.
- Branchez la broche de terre à la borne de mise à la terre correctement.
- Assurez-vous que le cordon d'alimentation ne s'abîme pas pendant l'installation ou le déménagement. Si la prise électrique ou le cordon est lâche, n'insérez pas la fiche d'alimentation.
- Ne touchez pas la prise d'alimentation avec les mains mouillées.
- Débranchez l'alimentation électrique principale en retirant la fiche principale de la prise. Ne retirez pas le cordon d'alimentation en le tirant.

- La poussière déposée sur la fiche d'alimentation est susceptible de provoquer un incendie. Dépoussiérez avec précaution.
- Débranchez la prise si le réfrigérateur n'est pas utilisé pendant une longue période.
- Si le cordon d'alimentation flexible est endommagé, il doit être remplacé par un agent de maintenance agréé par SHARP, car un cordon spécial est requis.

Utilisation

- N'entreposez pas de matériaux volatils et inflammables tels que l'éther, l'essence, le gaz propane, les aérosols, les agents adhésifs et l'alcool pur, etc. Ces matériaux explosent facilement.
- N'entreposez pas de produits thermosensibles tels que des produits pharmaceutiques dans le réfrigérateur. La qualité des produits risque fort de se trouver modifiée.
- Ne tentez pas de changer ou de modifier ce réfrigérateur. Cela pourrait provoquer un incendie, un choc électrique ou des blessures.
- Ne placez aucun objet sur le haut du réfrigérateur. Si l'objet tombe du haut de l'appareil, il pourrait causer des blessures.
- Ne frappez pas les portes en verre violemment. Elle pourrait se casser et causer des dommages corporels. <SJ-XG690G, SJ-XG740G>
- Cet appareil peut être utilisé par des enfants âgés de 8 ans ou plus et des personnes ayant des capacités physiques, sensorielles ou mentales réduites ou un manque d'expérience et de connaissances, s'ils font l'objet d'une supervision ou qu'ils ont reçu des instructions pour utiliser l'appareil de manière sûre ou pour comprendre les risques encourus. Les enfants ne doivent pas jouer avec l'appareil. Le nettoyage et l'entretien incombant aux utilisateurs ne doit pas être fait par des enfants sans surveillance.

Entretien et nettoyage

- Débranchez le réfrigérateur d'abord, afin d'éviter les chocs électriques.
- N'éclaboussez pas d'eau directement sur le boîtier extérieur ou à l'intérieur. Cela peut provoquer la rouille et la détérioration de l'isolation électrique.

Défaillance

- Si vous sentez une odeur de brûlé, retirez immédiatement la fiche d'alimentation. Consultez alors votre agent de service agréé par SHARP le plus proche pour obtenir de l'aide.
- En cas de fuite de gaz, ventilez la zone en ouvrant la fenêtre. Ne touchez pas le réfrigérateur ou la prise de courant.

Élimination de l'appareil

- Assurez-vous que le réfrigérateur ne présente aucun danger pour les enfants pendant leur entreposage jusqu'à leur élimination. (ex : retirez la porte pour empêcher que les enfants ne s'y retrouvent enfermés.)
- Ce réfrigérateur doit être éliminé de façon appropriée. Emmenez le réfrigérateur dans une centre de recyclage professionnel pour le fluide frigorigène inflammable et les gaz soufflants isolants.

ATTENTION !

Déplacement

- Lorsque vous installez ou déplacez votre réfrigérateur, utilisez un tapis de déménagement pour éviter d'endommager le sol.
- Transporter le réfrigérateur en tenant les poignées situées sur le côté arrière et le bas. Si vous soulevez le réfrigérateur de manière incorrecte, vous risquez de provoquer des blessures.

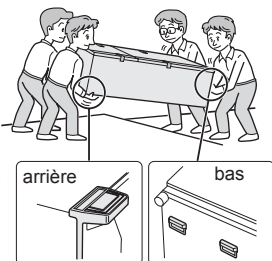

Utilisation

- Ne touchez pas le compresseur ou ses parties périphériques, car ils sont extrêmement chauds pendant le fonctionnement de l'appareil et les bords métalliques peuvent causer des blessures.
- Ne touchez pas les aliments ou les récipients métalliques dans le compartiment congélateur avec les mains mouillées. Cela pourrait provoquer des gelures.
- Ne placez pas de boissons en bouteille et en canettes dans le compartiment congélateur. Surtout si la fonction de « Express cool » est activée, il existe un risque élevé que les bouteilles en verre éclatent.
- N'utilisez que de l'eau potable pour faire des glaçons.
- N'ouvrez pas ou ne fermez pas la porte lorsque quelqu'un place la main à proximité de celle-ci. Il existe un risque que d'autres personnes ne se coincent les doigts dans la porte.
- Ne placez pas d'objet de taille trop grand dans les balconnets de la porte. S'il tombe, l'objet pourrait entraîner des blessures.
- Assurez-vous de manipuler les étagères en verre avec soin pour les installer ou les désinstaller. Si vous laissez tomber les étagères en verre, elles peuvent se casser ou causer des blessures.

Installation

Structure de maintien indépendante

1 Maintenez un espace de ventilation suffisant tout autour du réfrigérateur.

- L'illustration montre le minimum d'espace nécessaire pour installer le réfrigérateur. Les conditions de mesure de la consommation d'énergie est réalisée sous une dimension spatiale différente.

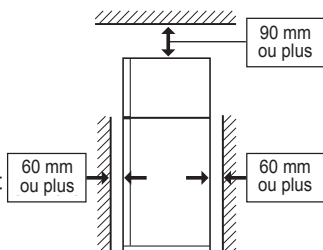

- En maintenant un plus grand espace, le réfrigérateur peut consommer une moindre quantité d'énergie.
- Si vous utilisez le réfrigérateur dans un espace de dimensions plus petites que celles illustrées ci-dessous, cela pourrait entraîner une élévation de température dans l'unité, un son très bruyant et une défaillance.
- L'espace entre l'arrière du réfrigérateur et le mur doit être de 50 mm ou plus, et moins de 75 mm. Si l'espace est supérieur à 75 mm, vous risquez de vous blesser en touchant le compresseur et ses parties périphériques extrêmement chaudes pendant le fonctionnement.

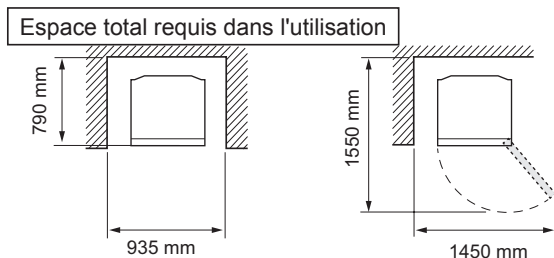

2 Utilisez les deux pieds réglables avant pour placer le réfrigérateur à plat et fermement sur le sol.

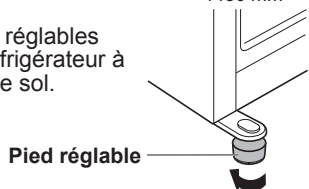

3 Branchez l'appareil via une prise correctement installée.

Remarque

- Installez votre réfrigérateur de sorte que la prise soit accessible.
- Installez votre réfrigérateur à l'abri des rayons directs du soleil et ne l'installez pas à proximité d'une source de chaleur.
- Ne placez pas votre réfrigérateur directement sur le sol. Placez un support approprié comme une planche en bois sous le réfrigérateur.
- Lorsque vous insérez la fiche d'alimentation avec la porte ouverte, l'alarme de la porte retentit, mais cela est normal. Ce son s'interrompt après la fermeture de la porte.

Les roulettes sont situées au bas du réfrigérateur

- Les roulettes permettent au réfrigérateur de se déplacer d'avant en arrière.



Roulettes (4 pièces).

Avant d'utiliser votre réfrigérateur

- Nettoyer les pièces à l'intérieur avec un chiffon imbibé d'eau tiède.
- Si vous utilisez de l'eau savonneuse pour nettoyer, rincez-la complètement à l'eau claire.

Description

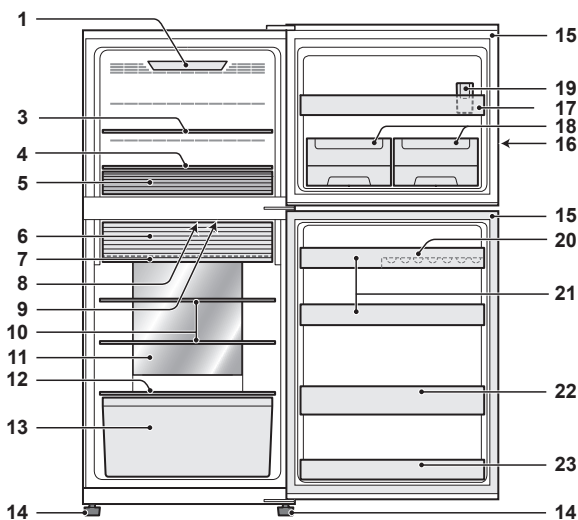

SJ-XG740G, SJ-XG740M

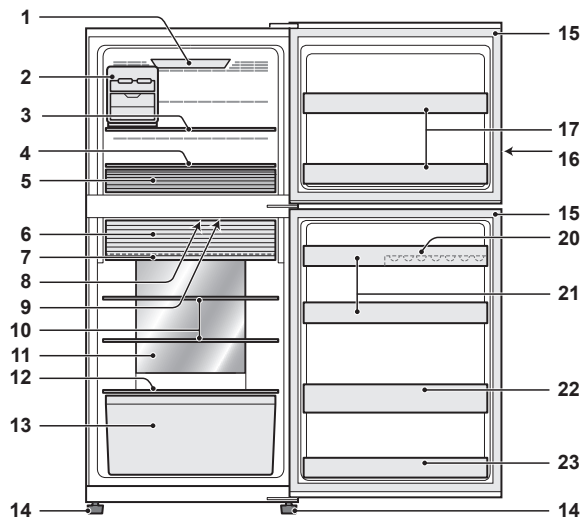

SJ-XG640M, SJ-XG690G, SJ-XG690M

1. **Ampoule du congélateur** <Uniquement pour SJ-XG690G, SJ-XG690M, SJ-XG740G, SJ-XG740M>
2. **Machine à glaçons amovible** <Uniquement pour SJ-XG640M, SJ-XG690G, SJ-XG690M>
3. **Étagère du congélateur (Supérieure)**
4. **Étagère du congélateur (Inférieure)**
5. **Boîtier du congélateur**
Déplacez la partition pour qu'elle corresponde à la taille de la nourriture.
6. **Porte du compartiment fraîcheur à deux modes**
7. **Étagère des produits frais**
8. **Unité de désodorisation**
Le catalyseur de désodorisation est installé sur les flux d'air froid. Il n'est pas nécessaire de le manipuler et de le nettoyer.
9. **Ampoule du réfrigérateur**
10. **Étagère du réfrigérateur**
11. **Panneau de refroidissement hybride**
Le panneau refroidit indirectement le compartiment réfrigérateur à partir de l'arrière. De cette manière, les aliments sont refroidis délicatement sans être exposés au courants d'air froid.
12. **Étagère à fruits et légumes**
13. **Bac à fruits et légumes**
14. **Pied réglable**
15. **Joint de porte magnétique**
16. **Panneau de contrôle**

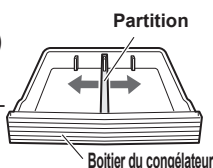

17. **Balconnet de la porte du congélateur**
18. **Machine à glaçons intégrée à la porte** <Uniquement pour SJ-XG740G, SJ-XG740M>
(Cette machine à glaçons est emballée à l'intérieur du compartiment congélateur. Reportez-vous à la page suivante « Après le nettoyage » pour l'installation.)
19. **Récipient pour l'eau** <Uniquement pour SJ-XG740G, SJ-XG740M>
(Ce récipient pour l'eau est emballé à l'intérieur du compartiment congélateur. Assurez-vous de placer le récipient dans la position indiquée sur l'image ci-dessus lorsque vous l'utilisez.)

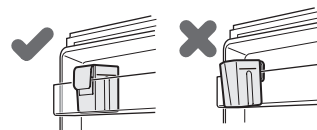

20. **Casier à œufs**
21. **Balconnet du réfrigérateur (Haut)**
22. **Balconnet à bouteille**
23. **Balconnet du réfrigérateur (Bas)**

Si vous souhaitez conserver de gros articles dans votre réfrigérateur

- Vous pouvez retirer toutes les étagères ou les balconnets numérotés 2, 3, 5, 6, 7, 10, 13, 17, 18, 19, 20, 21, 22, 23 sur l'illustration ci-dessus.
- Les performances de refroidissement ne sont pas influencées même si vous utilisez le réfrigérateur dans la situation ci-dessus.

Porte du compartiment fraîcheur à deux modes

Ouvert

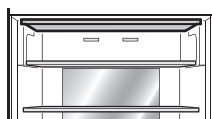

Utilisez l'espace comme compartiment réfrigérateur.

Fermé

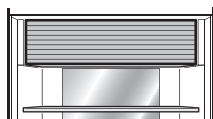

Utilisez l'espace comme compartiment fraîcheur.

Comment ouvrir la porte du compartiment fraîcheur à deux modes

- 1) Soulevez la porte.
- 2) Insérez la porte dans le cadre et repoussez-la sur le stoppeur. Elle est fermée correctement.

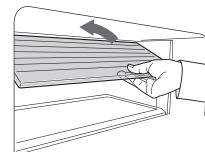

Machine à glaçons intégrée à la porte (SJ-XG740G, SJ-XG740M)

Fabrication de glaçons

- 1) Utilisez le récipient prévu à cet effet pour mesurer la quantité d'eau.

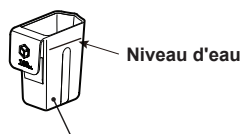

Récipient pour l'eau (160mL)

- 2) Versez de l'eau dans la machine à glaçons intégrée à la porte à l'aide du récipient

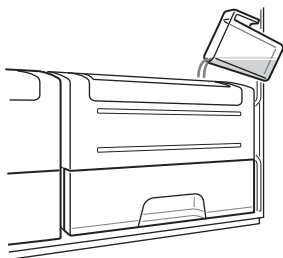

- 3) Lorsque des glaçons sont générés, tournez le levier dans le sens des aiguilles d'une montre pour mettre la glace dans la boîte à glaçons.
- 4) Tirez la glacière pour sortir les glaçons.

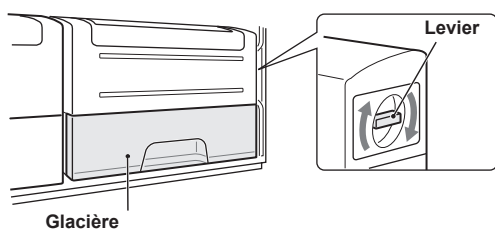

Remarque

- Pour éviter que la boîte à glaçons ne soit endommagée, n'y versez pas d'huile, et ne vous en servez pas pour fabriquer de la glace.
- N'ouvrez pas la porte du congélateur autant que possible pendant la fabrication de la glace.

Nettoyage de la machine à glaçons intégrée à la porte

- Videz la glacière à l'avance

- 1) Tirez vers le haut la machine à glaçons intégrée à la porte pour la retirer.

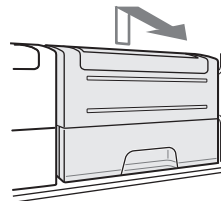

- 2) Retirez le bac à glaçons.
- 3) Retirez la glacière.
- 4) Poussez la protubérance pour démonter la machine à glaçons intégrée à la porte

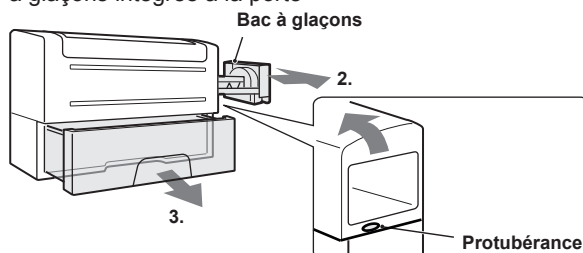

Remarque

- Ne mettez pas le bac à glaçons au lave-vaisselle. Cela pourrait endommager son contenu.

Après le nettoyage

- 1) Assemblez la machine à glaçons intégrée à la porte (Procédure inverse pour le démontage.)
- 2) Installez la machine à glaçons intégrée à la porte de manière sûre.

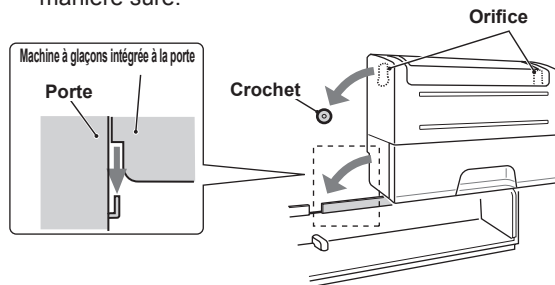

<Position du levier>

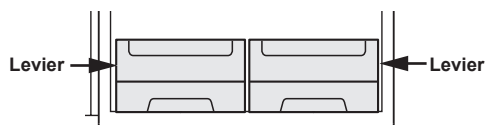

Machine à glace amovible (SJ-XG640M, SJ-XG690G, SJ-XG690M)

Il est fortement recommandé d'utiliser la machine à glaçons comme indiqué sur la photo « Description ». Vous pouvez placer la machine à glaçons n'importe où dans le compartiment congélateur.

- 1) Ne remplissez pas trop le bac avec de l'eau. Sinon, les glaçons se scelleront lorsqu'ils seront gelés.
- 2) Lorsque des glaçons sont générés, tournez le levier dans le sens des aiguilles d'une montre pour mettre la glace dans la boîte à glaçons.

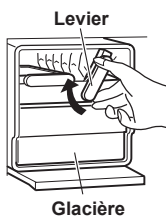

Remarque

- Assurez-vous de placer la machine à glaçons à plat pour ne pas renverser l'eau du bac à glace.
- Pour éviter que la boîte à glaçons ne soit endommagée, n'y versez pas d'huile, et ne vous en servez pas pour fabriquer de la glace.



Modes utiles

En ce qui concerne les opérations, reportez-vous au chapitre « Panneau de contrôle ».

-  **Extra cool**
-  **Express freezing**
-  **Express cool**

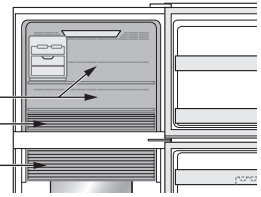
Compartment congélateur
Boîtier du congélateur
Compartment frais



	Extra cool	Express freezing	Express cool
Fonctionnalité	Ce mode sert à rafraîchir les boissons ou à réfrigérer les aliments. Remarque : Les aliments à haute teneur en humidité peuvent se congeler.	Ce mode accélère le temps nécessaire pour congeler des aliments ou fabriquer de la glace.	Ce mode sert à rafraîchir les boissons ou les aliments rapidement.
Point d'utilisation	Compartment frais	Boîtier du congélateur	Compartment congélateur ATTENTION : Ne placez pas de bouteilles en verre. Il existe un risque élevé qu'elles éclatent.
Durée de fonctionnement	6 heures*1	2 heures*1	30 minutes
	<ul style="list-style-type: none"> • Ce mode se termine automatiquement. • L'alarme ne retentit pas. 		<ul style="list-style-type: none"> • Ce mode se termine automatiquement. • L'alarme retentit Pour arrêter l'alarme *2 Appuyez sur la touche Enter.  Appuyez sur la touche « Express ou freezing ». 
Une fois l'opération terminée	• Il n'est pas nécessaire de sortir les boissons ou les aliments.		<ul style="list-style-type: none"> • Assurez-vous de sortir les boissons et les aliments lorsque l'alarme retentit. • Si les boissons et les aliments sont laissés dans le compartiment congélateur 30 minutes environ, ils pourraient geler.
Lors d'une coupure de courant pendant l'opération	• Ce mode est automatiquement annulé.		• Ce mode est automatiquement redémarré à partir de l'état qui précède le moment de la ré-alimentation.

*1 Cela peut prendre plus de temps à accomplir si l'opération a lieu en même temps que le dégivrage. Ce mode commence lorsque le dégivrage est terminé.

*2 Si vous n'arrêtez pas l'alarme, elle sonnera pendant 30 minutes en continu.

Remarque

- Extra cool, Express freezing et Express cool ne sont pas disponibles simultanément lorsque l'un des modes est en cours d'opération.
- Évitez d'ouvrir la porte autant que possible pendant le fonctionnement de ces modes.

Plasmacluster

Utilisez cette fonction lorsque vous souhaitez garder l'intérieur du réfrigérateur propre. Le plasmacluster démarre automatiquement lorsque le réfrigérateur est sous tension.

L'ioniseur à l'intérieur de votre réfrigérateur libère des grappes d'ions, qui sont des masses collectives d'ions positifs et négatifs, dans le compartiment réfrigérateur. Ces grappes ioniques inactivent les champignons en suspension dans l'air.

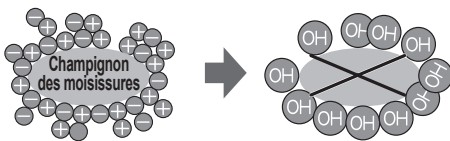

Remarque

Il peut y avoir une légère odeur dans le réfrigérateur. Il s'agit de l'odeur de l'ozone générée par l'ioniseur. La quantité d'ozone est minimale et disparaît rapidement dans le réfrigérateur.

Mode vacances

- Utilisez ce mode lorsque vous voyagez ou quittez la maison pendant une longue période.
- La température à l'intérieur du compartiment réfrigérateur est réglée à env. 10°C.

Remarque

- La période de conservation des aliments dans le compartiment réfrigérateur devient approximativement le tiers ou la moitié de sa durée lors d'un fonctionnement normal. N'utilisez ce mode que lorsqu'il n'y a pas de nourriture périssable.
- La température du compartiment réfrigérateur ne peut pas être modifiée.

Panneau de contrôle (SJ-XG690G, SJ-XG740G)

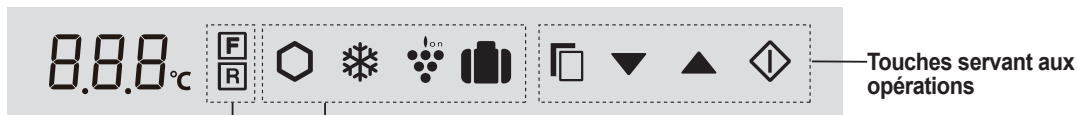

Contrôler les icônes de température

Icônes des modes utiles

icône	Signification	Paramètres par défaut
	Compartiment congélateur	-18°C
	Compartiment réfrigérateur	3°C

Modes supplémentaires

icône	Signification	Paramètres par défaut
	Extra cool	OFF
	Express freezing	
	Express cool	
	Plasmacluster	
	Mode vacances	

Indicateur	Signification	Paramètres par défaut
	Alarme de la porte	ON
	Son des principales opérations	

Remarque

- Lorsque vous appuyez sur une des touches, toutes les icônes clignotent une fois et affichent l'écran de veille.
- Les icônes de mode ou les indicateurs d'opération en marche s'allument sur l'écran de veille. Lorsque Express cool est en marche, l'icône clignote sur l'écran de veille.

• •

État de marche

- Lorsqu'il n'y a plus d'opération pendant environ 1 minute, l'écran de visualisation revient automatiquement à l'écran de veille. S'il n'y a plus d'opération pendant 1 minute de plus, l'écran de veille s'éteint.
- Si le réfrigérateur s'arrête en raison d'une panne de courant, les modes fonctionnent de la même manière qu'auparavant au moment de la réalimentation, sauf pour Extra cool, Express freezing et Express cool.

Fonctionnement des modes utiles

- Sélectionnez l'icône de mode.

Paramètre actuel (Cette indication affiche OFF.)
- Sélectionnez on/off. ON/OFF commute l'ordre en appuyant sur la touche.

Le paramètre est modifié.
- Terminez le réglage.

Lorsque vous appuyez sur la touche , les icônes changent dans l'ordre indiqué ci-dessous.

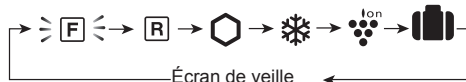

« Express cool » uniquement

- Terminez le réglage en appuyant pendant 3 secondes ou plus. (Bip, Bip, Bip)

Exploitations des modes supplémentaires

Alarme de la porte

- Lorsque la porte du réfrigérateur est laissée ouverte pendant plus d'une minute, l'alarme de la porte sonne une fois, et à nouveau après 1 minute.
- Si la porte est laissée ouverte pendant env. 3 minutes, l'alarme retentit continuellement.
- L'alarme s'arrête après la fermeture de la porte.

Désactiver l'opération

Appuyez simultanément sur et pendant 3 secondes ou plus. (Bip, bip, bip)



Activation du son des touches

- Le son électronique fonctionne lorsque vous appuyez sur chaque touche.

Désactiver l'opération

Appuyez simultanément sur et pendant 3 secondes ou plus. (Bip, bip, bip)



Remarque

Lorsque vous souhaitez activer le mode supplémentaire, suivez à nouveau la même étape. (L'indicateur s'allume.)

Contrôler la température

Le réfrigérateur contrôle sa température automatiquement. Cependant, vous pouvez régler la température comme ci-dessous.

Comment vérifier le réglage en cours de la température



Sélectionnez l'icône **F** ou **R**.

Réglage du compartiment congélateur (F) / réfrigérateur (R)



Sélectionnez l'icône **F** ou **R**.

Lorsque vous appuyez sur la touche , les icônes changent dans l'ordre indiqué ci-dessous.

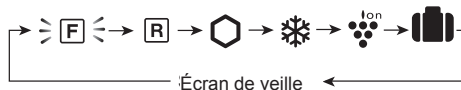

Sélectionner la température Le paramètre est modifié.

Compartiment congélateur

: Réglable entre -13°C and -21°C par étape de 1°C

Compartiment réfrigérateur



: Réglable entre 0°C and 6°C par étape de 1°C



Terminez le réglage.

Paramètres avancés du compartiment congélateur / réfrigérateur

La température du compartiment congélateur et du compartiment réfrigérateur peut être ajustée par étape de 0,5°C en suivant les étapes de **a** à **c**.

- Après l'étape **1** des « Opérations de base », appuyez sur  pendant 3 secondes ou plus. (Bip, Bip, Bip) La température pré-réglée actuelle revient à « Réglage par défaut ». (L'affichage est indiqué comme sur l'image à droite.)
- Appuyez sur  ou  et réglez la température.
- Terminez le réglage.
(Comme pour l'étape **3** des « Opérations de base »)

Suivez à nouveau les étapes de **a** à **c** si vous souhaitez ajuster la température par l'étape 1°C.

Compartiment congélateur



 commutateur de paramètres



Compartiment réfrigérateur



Panneau de contrôle (SJ-XG640M, SJ-XG690M, SJ-XG740M)

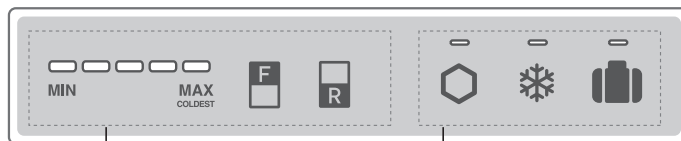

Contrôler les icônes de température

Touche	Signification	Paramètres par défaut
	Contrôler la température du compartiment congélateur	 MIN MAX COLDEST
	Contrôler la température du compartiment réfrigérateur	

Remarque

- Tout les modes sont désactivés initialement. Lorsque vous appuyez sur une des touches, le panneau de commande s'active après le bip sonore.
- Lorsque vous appuyez sur une des touches, l'indicateur du mode en cours s'allume. Lorsque Express cool est en service, l'indicateur clignote.
- Si vous souhaitez allumer l'indicateur de température, appuyez sur la touche « F » ou « R » lorsque le panneau de commande est activé.

Icônes des modes utiles

Touche	Signification	Paramètres par défaut
	Extra cool	OFF
	Express freezing	
	Express cool	
	Mode vacances	ON*
	Plasmacluster	

*Le plasmacluster démarre automatiquement lorsque le réfrigérateur est sous tension. Il n'est pas nécessaire d'allumer / éteindre.

- Lorsqu'il n'y a plus d'opération pendant environ 1 minute, l'affichage s'éteint automatiquement.
- Si le réfrigérateur s'arrête en raison d'une panne de courant, les modes fonctionnent de la même manière qu'auparavant au moment de la réalimentation, sauf pour Extra cool, Express freezing et Express cool.

Fonctionnement des modes utiles

	Opération de démarrage	Opération d'annulation
Extra cool Express freezing Mode vacances	Appuyez sur la la touche de mode. (Bip) 	Appuyez sur la la touche de mode. (Bip)
Express cool	Appuyez sur la touche de sélection de mode durant 3 secondes ou plus. (Bip, bip, bip) 	Éteindre

Alarme de la porte

- Lorsque la porte du réfrigérateur est laissée ouverte pendant plus d'une minute, l'alarme de la porte sonne une fois, et à nouveau après 1 minute.
- Si la porte est laissée ouverte pendant env. 3 minutes, l'alarme retentit continuellement.
- L'alarme s'arrête après avoir fermé la porte.

Si l'alarme de la porte ne s'arrête pas

Si l'alarme de la porte ne s'arrête pas après avoir fermé toutes les portes, elle est défectueuse. Contactez le service après vente de SHARP pour obtenir de l'assistance.

Méthode d'arrêt temporaire de l'alarme de la porte

- Enfoncez la touche « F » et « R » simultanément et sans interruption durant 3 secondes ou plus. (Bip, bip, bip)
- L'alarme de la porte retentit à nouveau après environ 2 jours.



Contrôler la température

Le réfrigérateur contrôle sa température automatiquement. Cependant, vous pouvez régler la température comme ci-dessous.

Comment vérifier le réglage en cours de la température

L'indicateur s'allume pour afficher le niveau de température actuel lorsque vous appuyez sur la touche « F » ou « R ».

Compartment congélateur : Appuyez sur la touche « F ».

Compartment réfrigérateur : Appuyez sur la touche « R ».

Réglage du compartiment congélateur (F) / réfrigérateur (R)

Compartment congélateur

1. Appuyez sur la touche « F ».



2. Appuyez sur la touche « F » pour changer le niveau de température.

Compartment réfrigérateur

1. Appuyez sur la touche « R ».



2. Appuyez sur la touche « R » pour changer le niveau de température.

• L'indicateur de température change comme sur l'image ci-dessous (3→4→5→1→2→3) en appuyant sur la touche « F » ou « R ».

Niveau	Indicateur
1	 MIN MAX COLDEST
2	 MIN MAX COLDEST
3	 MIN MAX COLDEST
4	 MIN MAX COLDEST
5	 MIN MAX COLDEST

Remarque

Après avoir réglé le niveau de température, l'indicateur s'éteint environ 5 secondes tard.

Paramètres avancés du compartiment congélateur / réfrigérateur

La température du compartiment congélateur et du compartiment réfrigérateur peut être ajustée en 9 niveaux (niveau 1 ~ 9) en suivant les étapes de **a** à **b**.

Compartment congélateur

a. Appuyez d'abord sur la touche « F ».

Enfoncez la touche « F » et appuyez ensuite sur la touche « Express freezing » durant 3 secondes ou plus. (Bip, bip, bip)

L'indicateur retourne à « Réglage par défaut ».



b. Appuyez sur la touche « F » pour changer le niveau de température.

Suivez les étapes de **a** à **b** si vous souhaitez ajuster la température en 5 niveaux.

Compartment réfrigérateur

a. Appuyez d'abord sur la touche « R ».

Enfoncez la touche « R » et appuyez ensuite sur la touche « Express freezing » durant 3 secondes ou plus. (Bip, bip, bip)

L'indicateur retourne à « Réglage par défaut ».



b. Appuyez sur la touche « R » pour changer le niveau de température.

Suivez les étapes de **a** à **b** si vous souhaitez ajuster la température en 5 niveaux.

• L'indicateur de température change comme sur l'image ci-dessous (5→6→7→8→9→1→2→3→4→5) en appuyant sur la touche « F » ou « R ».

○ ...ÉTEINT = ... Allumé } = { ... Clignotant

Niveau	Indicateur
1	 MIN MAX COLDEST
2	 MIN MAX COLDEST
3	 MIN MAX COLDEST
4	 MIN MAX COLDEST
5	 MIN MAX COLDEST
6	 MIN MAX COLDEST
7	 MIN MAX COLDEST
8	 MIN MAX COLDEST
9	 MIN MAX COLDEST

Conservation des aliments

- Assurez-vous que la nourriture soit la plus fraîche possible pour maximiser la durée de conservation des aliments périssables. Ce qui suit est un guide général destiné à promouvoir une conservation plus longue des aliments.
- La nourriture a une durée de conservation limitée. Assurez-vous de ne pas dépasser la date de péremption indiquée par le fabricant.

Congélateur

- Congelez de petites quantités de nourriture à la fois afin de les congeler rapidement.
- Les aliments doivent être correctement et hermétiquement fermés ou couverts.
- Répartissez les aliments de manière uniforme dans le congélateur.
- Étiqueter les sacs ou les récipients pour conserver un inventaire de la congélation des aliments.

Réfrigérateur

Fruits / Légumes

- Les fruits et les légumes doivent être enfermés dans des contenants en plastiques comme du film, des sacs (non hermétiquement fermés) et placés dans le bac à fruits et légumes afin de minimiser la perte d'humidité.
- Les fruits et les légumes facilement affectés par les basses températures doivent être conservés dans un endroit frais, mais pas au réfrigérateur.

Produits laitiers & œufs

- La plupart des produits laitiers ont une date de péremption sur l'emballage extérieur qui vous renseigne sur la température de conservation recommandée et la durée de conservation des produits.
- Conservez les œufs dans le casier à œufs.

Viandes / Poisson / Volaille

- Posez-les sur une assiette ou un plat et recouvrez-les de papier ou de film plastique.
- Pour les morceaux plus gros de viande, de poisson ou de volaille, placez-les au fond des étagères.
- Assurez-vous que toute nourriture cuisinée soit fermement emballée ou conservée dans un récipient hermétique.
- Les aliments frais (emballés de manière sûre) doivent être conservés pendant une durée limitée pour éviter qu'ils ne s'altèrent et se contaminent sévèrement les autres aliments.

Conseils pour prévenir la condensation ou le givre à l'intérieur du réfrigérateur

- Maintenez la porte fermement fermée. Nettoyez l'intérieur périodiquement. Si la nourriture tombe, cela peut provoquer un écart entre l'armoire et la porte. Retirez-la de l'étagère ou de la poche.
- Ouvrez et fermez la porte aussi rapidement que possible. De la condensation ou du givre peuvent apparaître si la porte est laissée ouverte pendant une longue période de temps ou lorsque la porte est très souvent ouverte et fermée.
- Les éléments conservés doivent être emballés ou scellés dans des récipients pour aliments ou des emballages en plastique. (Surtout les aliments hautement humides)

Conseil pour conserver les aliments

- Placez les aliments uniformément sur les étagères pour permettre à l'air frais de circuler efficacement.
- Les aliments chauds doivent être refroidis avant de les conserver. La conservation des aliments chauds augmente la température dans l'unité et le risque de détérioration des aliments.
- Ne bloquez pas la sortie et l'entrée du flux de circulation d'air froid avec des aliments ou des récipients ; sinon, les aliments ne seront pas refroidis de manière uniforme dans l'ensemble du réfrigérateur.
- Ne placez pas d'aliments directement en face de la sortie d'air froid. Cela peut conduire à la congélation des aliments.

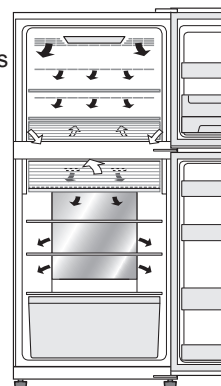

← INTÉRIEUR
→ EXTÉRIEUR

Conseils pour économiser de l'énergie

- Installez le réfrigérateur dans un endroit bien ventilé et maintenez l'espace ventilé.
- Conservez votre réfrigérateur hors de la lumière directe du soleil et ne le placez pas à côté d'un appareil produisant de la chaleur.
- Évitez d'ouvrir la porte autant que possible.
- Les aliments chauds doivent être refroidis avant de les conserver.
- Placez les aliments uniformément sur les étagères pour permettre à l'air frais de circuler efficacement.

- La quantité de consommation d'énergie de ce modèle est mesurée comme indiqué sur l'image ci-dessous.

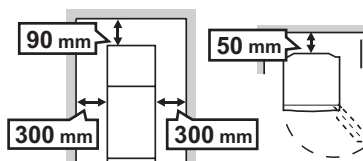

Entretien et nettoyage

Important

Suivez les conseils ci-dessous pour éviter les fissures sur les surfaces intérieures et les composants en plastique

- Essuyez l'huile alimentaire adhérente aux pièces en plastique.
- Certains produits chimiques ménagers peuvent causer des dégâts, alors n'utilisez que du détergent dilué (eau savonneuse).
- Si un détergent non dilué est utilisé ou si l'eau savonneuse n'est pas complètement rincée, cela peut entraîner des fissures sur les pièces en plastique.

Nettoyage

- Retirez les accessoires (par exemple les étagères) de l'armoire et de la porte. Lavez-les à l'eau chaude avec du détergent de vaisselle. Ensuite, rincez-les à l'eau propre et séchez. (Seule l'étagère des fruits et légumes n'est pas amovible)
- Nettoyer les pièces à l'intérieur avec un chiffon imbibé d'eau chaude avec du détergent pour la vaisselle. Ensuite, utilisez de l'eau froide pour éliminer efficacement l'eau savonneuse.
- Essuyez l'extérieur avec un chiffon doux chaque fois qu'il est sale.
- Nettoyez le joint magnétique de la porte avec une brosse à dents et de l'eau chaude avec du détergent pour la vaisselle.
- Essuyez le panneau de contrôle avec un chiffon sec. <SJ-XG640M, SJ-XG690M, SJ-XG740M>

Remarque

- N'utilisez pas de nettoyants ou de solvants agressifs (laque, peinture, poudre abrasive, benzine, eau bouillante, etc.) qui pourraient provoquer des dommages.
- Si vous retirez la prise d'alimentation une fois, attendez 5 minutes au moins avant de brancher la fiche d'alimentation à nouveau.
- Les étagères en verre pèsent environ 3 kg chacune. Tenez-les fermement lorsque vous les retirez du coffre et que vous les transportez.
- Ne laissez pas tomber d'objets à l'intérieur du réfrigérateur ou frapper la paroi intérieure. Cela peut provoquer des fissures sur la surface intérieure.

Avant le déplacement

Éliminez l'eau dans le récipient d'évaporation. Avant d'éliminer l'eau, attendez plus d'une heure après avoir retiré la prise parce que l'équipement du cycle de réfrigération est extrêmement chaud. (Le panneau d'évaporation se trouve à l'arrière du produit.)

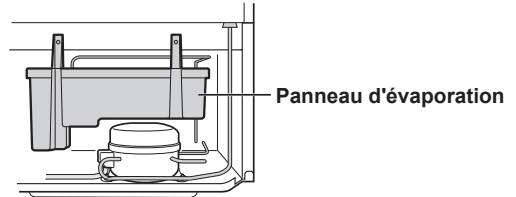

Dégivrage de l'unité de refroidissement

Le dégivrage fonctionne automatiquement avec un système unique d'économie d'énergie. (Environ une fois par jour.) La fabrication de la glace prend du temps car la température intérieure devient légèrement plus élevée que d'habitude pendant le dégivrage.

Lorsque la lampe du compartiment est grillée

Contactez l'agent de service agréé par SHARP pour remplacer l'ampoule. La lampe ne doit pas être remplacée autrement que par le personnel de service qualifié.

Éteindre votre réfrigérateur

Si le réfrigérateur doit être éteint pendant une période prolongée, les étapes suivantes doivent être suivies pour réduire la prolifération des moisissures

1. Retirez tous les aliments
2. Retirez la fiche d'alimentation de la prise.
3. Nettoyez et séchez l'intérieur à fond.
4. Gardez toutes les portes légèrement ouvertes pendant quelques jours pour sécher.

Avant d'appeler le service après vente

Avant d'appeler le service, vérifiez les points suivants.

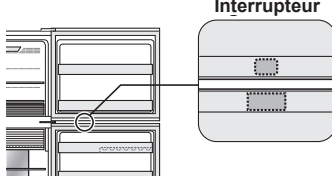
Problème	Solution				
L'extérieur de l'appareil est chaud au toucher.	Cela est normal. Ceci est dû au tuyau chaud à l'intérieur de l'appareil permettant d'éviter de générer de la condensation.				
Le réfrigérateur est très bruyant.	<p>Les sons suivants sont normaux.</p> <ul style="list-style-type: none"> • Le compresseur génère de gros bruits lorsqu'il commence à fonctionner. <ul style="list-style-type: none"> -- Le son devient plus discret après un certain temps • Le compresseur génère de gros bruits une fois par jour. <ul style="list-style-type: none"> -- Un bruit de fonctionnement est généré immédiatement après l'opération de dégivrage automatique de l'unité de refroidissement. • Bruit de fluide de flottement (bruit de gargouillis, de pétilllements) <ul style="list-style-type: none"> -- Cela s'explique par le fait que le fluide frigorigène se déverse dans les tuyaux (le son peut devenir plus fort de temps en temps). • Craquement ou craquèlement et grincements <ul style="list-style-type: none"> -- Ils sont provoqués par la contraction et le dilatement des parois intérieures et des pièces internes pendant le refroidissement. 				
Du givre ou de la rosée apparaît à l'intérieur ou à l'extérieur du réfrigérateur.	<p>Cela peut se produire dans l'un des cas suivants. Utilisez un chiffon humide pour essuyer le givre et un chiffon sec pour essuyer la condensation.</p> <ul style="list-style-type: none"> • Lorsque l'humidité ambiante est élevée. • Lorsque la porte est ouverte et fermée fréquemment. • Lorsque des aliments contenant beaucoup d'humidité sont conservés. (Il est nécessaire d'emballer.) • Ce phénomène apparaîtra plus ou moins selon la saison (saison des pluies, saison), les habitudes d'utilisation et les conditions environnementales de chaque maison. 				
Les aliments dans le compartiment réfrigérateur sont gelés.	<table border="0" style="width: 100%;"> <tr> <td style="width: 15%; vertical-align: top;"> SJ-XG690G, SJ-XG740G </td> <td style="vertical-align: top;"> <ul style="list-style-type: none"> • Le réfrigérateur fonctionne-t-il depuis longtemps avec le réglage de température de réfrigérateur à 0°C ? <ul style="list-style-type: none"> -- Modifiez le contrôle de température pour revenir à environ 3°C. • Le réfrigérateur fonctionne-t-il depuis longtemps avec le réglage de température de congélation à -21°C ? <ul style="list-style-type: none"> -- Modifiez le contrôle de température pour revenir à environ -18°C. • Si la température ambiante est faible, les aliments peuvent geler même si le compartiment réfrigérateur est réglé à 6°C. </td> </tr> <tr> <td style="vertical-align: top;"> SJ-XG640M, SJ-XG690M, SJ-XG740M </td> <td style="vertical-align: top;"> <ul style="list-style-type: none"> • Le réfrigérateur fonctionne-t-il depuis longtemps avec le réglage de température de réfrigérateur MAX COLDEST ? <ul style="list-style-type: none"> -- Modifiez le contrôle de température pour l'autre réglage. • Le réfrigérateur fonctionne-t-il depuis longtemps avec le réglage de température de congélation MAX COLDEST ? <ul style="list-style-type: none"> -- Modifiez le contrôle de température pour l'autre réglage. • Si la température ambiante est faible, les aliments peuvent geler même si le compartiment réfrigérateur est réglé sur MIN. </td> </tr> </table>	SJ-XG690G, SJ-XG740G	<ul style="list-style-type: none"> • Le réfrigérateur fonctionne-t-il depuis longtemps avec le réglage de température de réfrigérateur à 0°C ? <ul style="list-style-type: none"> -- Modifiez le contrôle de température pour revenir à environ 3°C. • Le réfrigérateur fonctionne-t-il depuis longtemps avec le réglage de température de congélation à -21°C ? <ul style="list-style-type: none"> -- Modifiez le contrôle de température pour revenir à environ -18°C. • Si la température ambiante est faible, les aliments peuvent geler même si le compartiment réfrigérateur est réglé à 6°C. 	SJ-XG640M, SJ-XG690M, SJ-XG740M	<ul style="list-style-type: none"> • Le réfrigérateur fonctionne-t-il depuis longtemps avec le réglage de température de réfrigérateur MAX COLDEST ? <ul style="list-style-type: none"> -- Modifiez le contrôle de température pour l'autre réglage. • Le réfrigérateur fonctionne-t-il depuis longtemps avec le réglage de température de congélation MAX COLDEST ? <ul style="list-style-type: none"> -- Modifiez le contrôle de température pour l'autre réglage. • Si la température ambiante est faible, les aliments peuvent geler même si le compartiment réfrigérateur est réglé sur MIN.
SJ-XG690G, SJ-XG740G	<ul style="list-style-type: none"> • Le réfrigérateur fonctionne-t-il depuis longtemps avec le réglage de température de réfrigérateur à 0°C ? <ul style="list-style-type: none"> -- Modifiez le contrôle de température pour revenir à environ 3°C. • Le réfrigérateur fonctionne-t-il depuis longtemps avec le réglage de température de congélation à -21°C ? <ul style="list-style-type: none"> -- Modifiez le contrôle de température pour revenir à environ -18°C. • Si la température ambiante est faible, les aliments peuvent geler même si le compartiment réfrigérateur est réglé à 6°C. 				
SJ-XG640M, SJ-XG690M, SJ-XG740M	<ul style="list-style-type: none"> • Le réfrigérateur fonctionne-t-il depuis longtemps avec le réglage de température de réfrigérateur MAX COLDEST ? <ul style="list-style-type: none"> -- Modifiez le contrôle de température pour l'autre réglage. • Le réfrigérateur fonctionne-t-il depuis longtemps avec le réglage de température de congélation MAX COLDEST ? <ul style="list-style-type: none"> -- Modifiez le contrôle de température pour l'autre réglage. • Si la température ambiante est faible, les aliments peuvent geler même si le compartiment réfrigérateur est réglé sur MIN. 				
Les odeurs dans le compartiment.	<ul style="list-style-type: none"> • Il est nécessaire d'emballer les aliments aux odeurs fortes. • L'unité de désodorisation ne peut pas éliminer toutes les odeurs. • Nettoyez l'intérieur périodiquement. 				
Le panneau de contrôle ne fonctionne pas.	<p>Cela peut se produire dans l'un des cas suivants.</p> <ul style="list-style-type: none"> • Le panneau ou votre doigt est souillé de graisse, d'huile etc. • Lorsque vous touchez le panneau avec une main gantée, un sparadrap adhésif sur votre doigt, votre ongle ou des objets. • Un autocollant ou du ruban adhésif est apposé sur les touches. • La position de contact est légèrement décalée par rapport aux touches. • Le temps d'utilisation n'est pas suffisant pour que les touches fonctionnent. 				
Les ampoules du compartiment s'éteignent même si les portes sont ouvertes.	<p>• L'interrupteur est destiné à allumer et éteindre les lampes du compartiment. Lorsque les angles des portes sont les mêmes, les lumières s'éteignent même si les portes sont ouvertes, mais cela est normal.</p> <div style="display: flex; align-items: center; justify-content: flex-end;">  </div>				

Si vous avez toujours besoin d'assistance

Consultez votre agent de service agréé par SHARP le plus proche.

Fiche du produit

ANNEXE III (UE) Règlement No.1060 / 2010		SHARP		
A	Marque déposée			
B	Nom du modèle	SJ-XG640M	SJ-XG690G SJ-XG690M	SJ-XG740G SJ-XG740M
C	Catégorie	7		
D	Classe d'efficacité énergétique	A++		
E	Prix Ecolabel européen	—		
F	Consommation annuelle d'énergie *1 [KWh/an]	320		
G	Volume de stockage de tous les compartiments qui ne méritent pas d'étoile [L]	354	394	420
H	Volume de stockage de tous les compartiments d'aliments surgelés qui méritent une étoile [L]	*** 162		*** 176
I	La température nominale pour « d'autres compartiments » supérieure à +14°C	—		
J	Sans givre	OUI		
K	Durée de montée en température [h]	19		
L	Capacité de congélation [Kg/24h]	7,3	8,1	
M	Classe de température	T		
N	Émission de bruits aériens [dB(A)]	38		
O	Dispositif intégré	Non (type de maintien autonome)		

*1 Consommation d'énergie « XYZ » kWh annuel, sur base des résultats des tests standard pendant 24 heures. La consommation d'énergie réelle dépend de la façon dont l'appareil est utilisé et où il est situé.

Indicateur de température

Ce réfrigérateur est muni d'un indicateur de température dans le compartiment réfrigérateur pour vous permettre de contrôler la température moyenne dans la zone la plus froide.

Zone la plus froide

Le symbole indique la zone la plus froide dans le compartiment réfrigérateur. (Le retrait de porte positionné à la même hauteur n'est pas la zone la plus froide.)

Symbole



BLEU



Réglages corrects

BLANC



Température trop élevée, réglez le contrôle de la température du réfrigérateur.

Vérification de la température dans la zone la plus froide

Vous pouvez effectuer des contrôles réguliers pour vous assurer que la température dans la zone la plus froide est correcte et, si nécessaire, réglez le contrôle de la température du réfrigérateur.

Pour maintenir une température correcte à l'intérieur de l'appareil, vérifiez que l'indicateur de température est toujours BLEU. Si l'indicateur de température devient BLANC, la température est trop élevée ; dans ce cas, augmentez le réglage du contrôle de la température du réfrigérateur et attendez 6 heures avant de vérifier à nouveau l'indicateur de température.

Remarque

- La température interne du réfrigérateur dépend de divers facteurs, tels que la température ambiante de la pièce, la quantité de nourriture stockée et la fréquence d'ouverture de la porte.
- Lorsque des aliments frais ont été introduits ou que la porte a été laissée ouverte pendant un certain temps, il est normal que l'indicateur de température devienne BLANC.

Informations sur l'élimination de cet équipement



ATTENTION : SI VOUS SOUHAITEZ VOUS DÉBARRASSER DE CET APPAREIL, NE LE JETEZ PAS DANS UNE POUBELLE ORDINAIRE !

Les appareils électriques et électroniques usagés doivent être collectés et traités **SÉPARÉMENT** conformément à la législation locale.

Une collecte séparée favorise un traitement respectueux de l'environnement, le recyclage des matériaux et la réduction de l'élimination finale des déchets. **UNE ÉLIMINATION INAPPROPRIÉE** de l'appareil peut nuire à la santé humaine et à l'environnement en raison de certaines substances ! Emmenez les **ÉQUIPEMENTS UTILISÉS** dans un centre de collecte local, le cas échéant.

En cas de doutes quant à l'élimination de ce produit, veuillez contacter votre administration locale ou votre distributeur qui vous renseignera sur la méthode d'élimination correcte de cet appareil.

SEULEMENT POUR LES UTILISATEURS DE L'UNION EUROPÉENNE ET QUELQUES AUTRES PAYS ; PAR EXEMPLE LA NORVÈGE ET LA SUISSE : Votre participation à la collecte sélective est exigée par la loi.

Le symbole ci-dessus apparaît sur les équipements électriques et électroniques (ou l'emballage) afin de le rappeler aux utilisateurs.

Les utilisateurs de **MÉNAGES PRIVÉS** sont priés d'utiliser les centres de récupérations de matériels usagés existants. Le retour est gratuit.

Agradecemos por ter comprado este produto SHARP. Antes de usar o seu frigorífico SHARP, leia este manual de instruções para garantir que terá o maior proveito deste.

- Este frigorífico serve para fazer cubos de gelo, refrigerar e congelar alimentos.
- Este frigorífico destina-se apenas a uso doméstico, com a temperatura ambiente indicada na tabela. A classe climática encontra-se especificada na placa de classificação. Caso o frigorífico funcione fora do alcance (alcance da temperatura ambiente) da classe climática classificada para esse modelo, este pode não conseguir manter umas temperaturas internas satisfatórias. Se o frigorífico for usado com temperaturas mais baixas, não será danificado com temperaturas até +5°C.
- O frigorífico não deverá estar sujeito a temperaturas de -10°C ou inferiores durante um período de tempo prolongado.

Apenas de uso doméstico

Classe climática	Alcance aceitável de temperatura ambiente
SN	+10°C, 32°C
N	+16°C, 32°C
ST	+16°C, 38°C
T	+16°C, 43°C

Informações de segurança

 **AVISO** Isto significa que existe um risco elevado de morte ou lesões graves.

 **ATENÇÃO** Isto significa que existe um risco elevado de danos materiais ou lesões pessoais.

AVISO

Refrigerante

Este frigorífico contém gás refrigerante inflamável (R600a: isobutano) e expansor de isolamento (ciclopentano). Siga as seguintes regras para evitar deflagração e explosão

- Não deixe que nenhuns objetos pontiagudos tenham contacto com o sistema de refrigeração. O sistema de refrigeração atrás e por dentro do frigorífico contém refrigerante.
- Não use dispositivos mecânicos ou outros meios para acelerar o processo de descongelação. (Este frigorífico adotou um sistema de descongelação automático.)
- Não use eletrodomésticos elétricos dentro do frigorífico.
- Não bloqueie o espaço à volta do frigorífico.
- Não use sprays inflamáveis, tais como tinta em spray, perto do frigorífico.
- Não armazene sprays inflamáveis, tais como tinta em spray, dentro do frigorífico.
- Em caso de falha do sistema de refrigeração, não toque na tomada da parede e use chamas abertas. Abra a janela e deixe sair o ar da divisão. Em seguida, peça assistência técnica a um agente autorizado da SHARP.

Instalação

- Não instale o frigorífico num local húmido ou molhado. Isso pode provocar danos no isolamento ou uma fuga de eletricidade. Pode aparecer condensação no compartimento exterior, o que provoca ferrugem.
- O frigorífico deve ser instalado numa superfície lisa e firme no chão.

Cabo de alimentação, ficha, tomada

Leia com atenção as seguintes regras para evitar choques elétricos ou fogo.

- Ligue a ficha de alimentação à tomada de parede diretamente e com firmeza. Não use uma extensão ou uma ficha adaptadora.
- Ligue a ficha elétrica a uma tomada com a tensão nominal exigida.
- Ligue o pino de terra devidamente ao terminal de terra.
- Lembre-se de proteger o cabo de alimentação de danos durante a instalação ou mudança. Se a ficha ou o cabo de alimentação estiverem soltos, não ligue a ficha.
- Não toque na ficha com as mãos molhadas.
- Desligue a alimentação elétrica geral removendo a ficha da tomada. Não puxe o cabo de alimentação quando o retirar.

- O pó acumulado na ficha pode provocar um incêndio. Limpe-o com cuidado.
- Se o frigorífico não for usado durante um período prolongado, retire a ficha da tomada.
- Se o cabo de alimentação flexível for danificado, deve ser substituído por um agente da assistência técnica autorizado pela SHARP, pois é necessário um cabo especial.

Utilização

- Não armazene materiais voláteis e inflamáveis, tais como éter, gasolina, gás propano, latas de aerossóis, agentes colantes e álcool puro, etc. Estes materiais explodem facilmente.
- Não armazene produtos sensíveis à temperatura no frigorífico, tais como produtos farmacêuticos. Há um risco elevado de se alterar a qualidade do produto.
- Não tente alterar ou modificar o frigorífico. Isto pode provocar um incêndio, choques elétricos ou lesões.
- Não coloque nenhum objeto em cima do frigorífico. Se o objeto cair, pode provocar lesões.
- Não bata com força nas portas de vidro. Caso contrário, podem partir-se e provocar lesões físicas. <SJ-XG690G, SJ-XG740G>
- Este eletrodoméstico pode ser usado por crianças a partir dos 8 anos e pessoas com capacidades físicas, sensoriais ou mentais reduzidas, ou falta de experiência e conhecimentos, caso lhes seja dada supervisão ou instruções relativas ao uso do eletrodoméstico de um modo seguro e compreendam o risco envolvido. As crianças não devem brincar com o eletrodoméstico. A limpeza e a manutenção do utilizador não devem ser feitas por crianças sem supervisão.

Cuidados e Limpeza

- Em primeiro lugar, desligue o frigorífico para evitar choques elétricos.
- Não salpique água diretamente sobre o compartimento exterior ou interior. Isto pode provocar ferrugem e deterioração do isolamento elétrico.

Problemas

- Se cheirar a queimado, desligue imediatamente a ficha da tomada. Em seguida, peça assistência técnica a um agente autorizado da SHARP.
- Em caso de fuga de gás, abra as janelas e ventile a área. Não toque no frigorífico, nem na tomada elétrica.

Eliminação

- Certifique-se de que o frigorífico não representa um perigo para crianças enquanto estiver armazenado para ser eliminado. (por ex., retire a porta para evitar que as crianças fiquem presas.)
- Este frigorífico deve ser eliminado de forma adequada. Leve o frigorífico para uma central de reciclagem profissional para gases refrigerante inflamável e expansor de isolamento.

ATENÇÃO

Transporte

- Quando instalar ou mover o frigorífico, use um tapete de corte para proteger o chão de danos.
- Transporte o frigorífico segurando as pegas que se encontram atrás e em baixo. Se levantar o frigorífico de forma inadequada, pode provocar lesões.

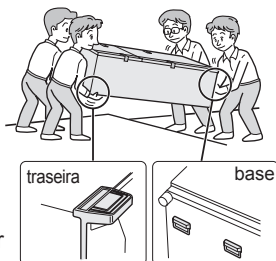

Utilização

- Não toque na unidade compressora nem nas suas peças periféricas, pois estas tornam-se extremamente quentes durante o funcionamento e as pontas metálicas podem provocar lesões.
- Não toque em alimentos ou recipientes de metal no compartimento do congelador com as mãos molhadas. Isto pode provocar queimaduras de frio.
- Não coloque bebidas engarrafadas nem latas no congelador. Sobretudo quando está em funcionamento o "Arrefecimento rápido", há um elevado risco das garrafas de vidro rebentarem.
- Não use água não potável para fazer cubos de gelo.
- Não abra ou feche a porta quando alguém puser a mão perto desta. Há o risco da outra pessoa poder ficar com os dedos entalados.
- Não coloque objetos de tamanho fora do normal nos compartimentos da porta. Se o objeto cair do compartimento, pode provocar lesões.
- Maneje as prateleiras de vidro com cuidado quando as instalar ou desinstalar. Se deixar cair as prateleiras de vidro, estas podem partir-se ou provocar lesões.

Instalação

Tipo independente

1 Mantenha um espaço de ventilação adequado à volta do frigorífico.

- A imagem apresenta o espaço mínimo exigido para instalar o frigorífico. A condição de medição do consumo de energia é feita sob uma dimensão espacial diferente.
- Ao deixar um espaço maior, o frigorífico pode consumir menos energia.
- Se usar o frigorífico numa dimensão espacial inferior à apresentada em baixo, isso pode provocar o aumento da temperatura na unidade, ruído e falhas.
- O espaço entre a traseira do frigorífico e a parede deve ser de 50mm ou mais, sendo inferior a 75 mm. Se o espaço for superior a 75 mm, pode sofrer uma lesão ao tocar no compressor e nas suas peças periféricas que ficam extremamente quentes durante o funcionamento.

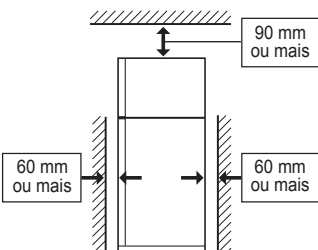

3 Ligue o eletrodoméstico através de uma tomada devidamente instalada.

Nota

- Coloque o frigorífico com acesso à ficha.
- Mantenha o frigorífico longe de luz solar direta e não o coloque ao lado de um eletrodoméstico que gere calor.
- Não coloque o frigorífico diretamente no chão. Insira um suporte adequado, tal como uma tábua de madeira, por baixo do frigorífico.
- Quando inserir a ficha com a porta aberta, soar o alarme da porta, o que é normal. Este som parará quando fechar a porta.

Há rodas localizadas na base do frigorífico.

- Estas permitem movê-lo para trás e para a frente.

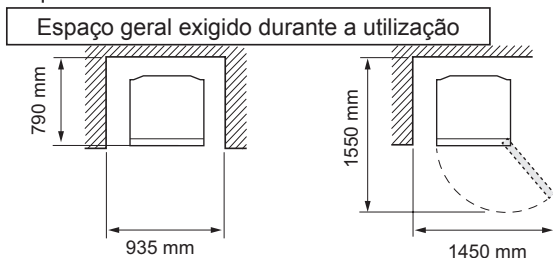

2 Use os dois pés reguláveis dianteiros para colocar o frigorífico plano e firme no chão.

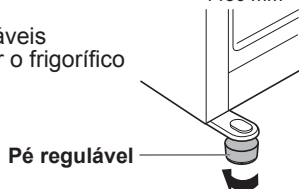

Antes de usar o frigorífico

- Limpe as peças do interior com um pano embebido em água morna.
- Se usar água com sabão, limpe-a exaustivamente com água.

Descrição

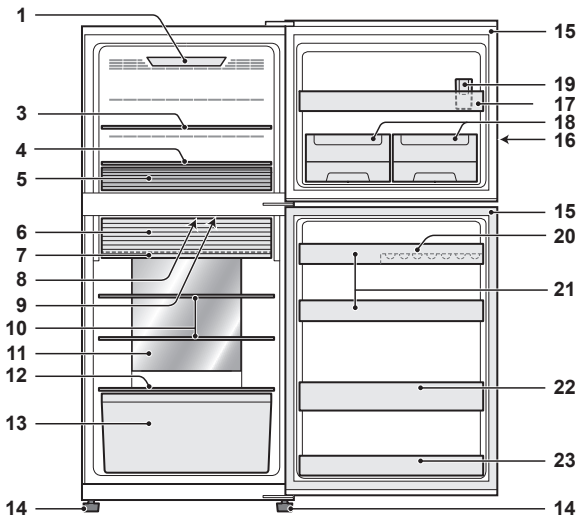

SJ-XG740G, SJ-XG740M

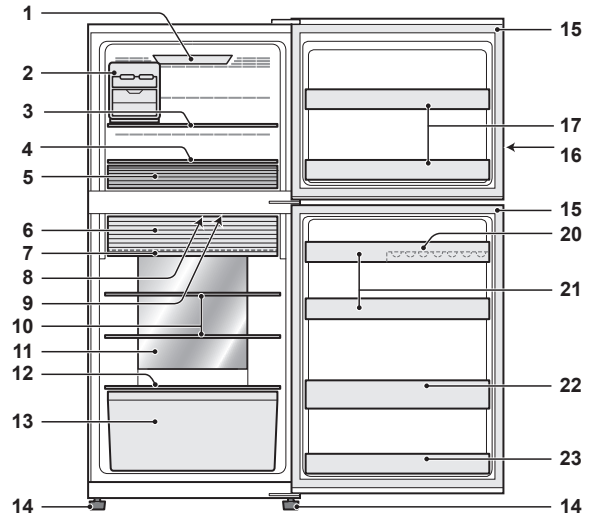

SJ-XG640M, SJ-XG690G, SJ-XG690M

1. **Luz do congelador** <Apenas para SJ-XG690G, SJ-XG690M, SJ-XG740G, SJ-XG740M>

2. **Máquina de fazer gelo móvel** <Apenas para SJ-XG640M, SJ-XG690G, SJ-XG690M>

3. **Prateleira do congelador (superior)**

4. **Prateleira do congelador (inferior)**

5. **Caixa do congelador**

Mova a divisória para o alimento caber.

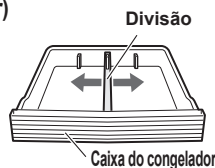

6. **Porta da divisão fresca de duas vias**

7. **Prateleira fresca**

8. **Unidade desodorizante**

O catalisador desodorizante está instalado nas vias do ar fresco. Não é necessário ligar e limpar.

9. **Luz do frigorífico**

10. **Prateleira do frigorífico**

11. **Painel de arrefecimento híbrido**

O painel arrefece o compartimento do frigorífico de forma indireta a partir de trás. Deste modo, os alimentos são arrefecidos de forma suave, sem estarem expostos a um fluxo de ar frio.

12. **Prateleira de fruta e legumes**

13. **Caixa de fruta e legumes**

14. **Pé regulável**

15. **Vedação magnética da porta**

16. **Painel de controlo**

17. **Compartimento da porta do congelador**

18. **Máquina de fazer gelo da porta** <Apenas para SJ-XG740G, SJ-XG740M>

(Esta máquina de fazer gelo encontra-se dentro do compartimento do congelador. Veja a página seguinte "Após a limpeza" para instalar.)

19. **Copo de água** <Apenas para SJ-XG740G, SJ-XG740M>

(O copo de água encontra-se dentro da caixa do congelador. Certifique-se de que coloca o copo na posição indicada na imagem em cima para usar.)

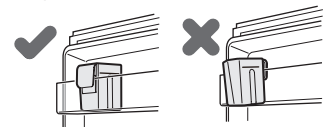

20. **Compartimento de ovos**

21. **Compartimento do frigorífico (superior)**

22. **Compartimento de garrafas**

23. **Compartimento do frigorífico (inferior)**

Se desejar armazenar produtos grandes no frigorífico

- Pode remover algumas das prateleiras ou compartimentos com os números 2,3,5,6,7,10,13,17,18,19,20,21,22,23 na imagem em cima.
- O desempenho de arrefecimento não é afetado pela utilização do frigorífico na situação acima mencionada.

Porta da divisão fresca de duas vias

Abrir

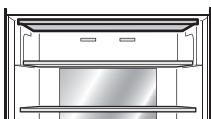

Use o espaço como divisão do frigorífico.

Fechar



Use o espaço como divisão fresca.

Como abrir a porta da divisão fresca de duas vias

- 1) Levante a porta.
- 2) Insira a porta na armação e empurre-a para trás para o fixador. Esta fica bloqueada devidamente.

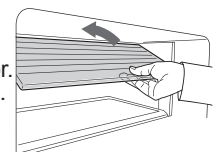

Máquina de fazer gelo da porta (SJ-XG740G, SJ-XG740M)

Fazer cubos de gelo

- 1) Use o copo de água para medir a quantidade de água.

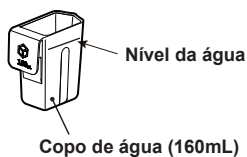

- 2) Deite água na máquina de fazer gelo da porta com o copo de água.

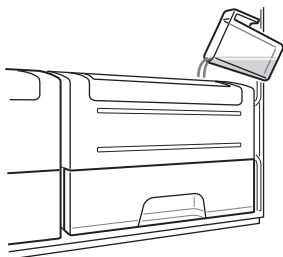

- 3) Quando os cubos de gelo estiverem feitos, gire a patilha no sentido dos ponteiros do relógio para pôr o gelo na caixa de gelo.

- 4) Puxe a caixa de gelo para retirar os cubos de gelo.

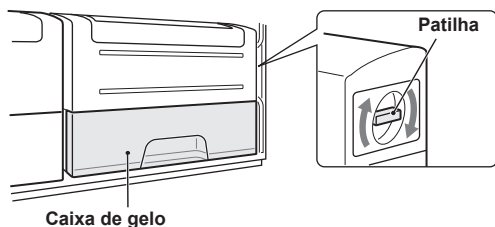

Nota

- Para evitar danos na caixa de gelo, não deite nela óleo nem faça gelo com ela.
- Não abra a porta do congelador o mais possível enquanto estiver a fazer gelo.

Limpeza da máquina de fazer gelo da porta

- Esvazie previamente a caixa de gelo.

- 1) Puxe a máquina de fazer gelo da porta para cima para a retirar.

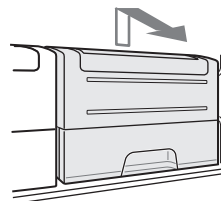

- 2) Retire a cuvete.

- 3) Retire a caixa de gelo.

- 4) Empurre a saliência para desmontar a máquina de fazer gelo.

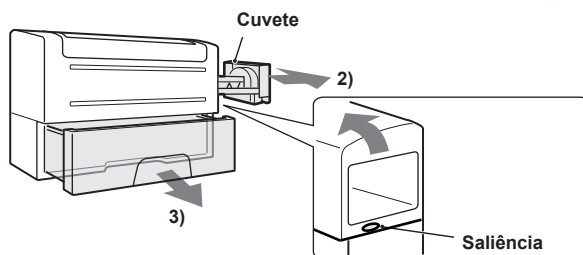

Nota

- Não coloque a cuvete na máquina de lavar loiça. Caso contrário, o revestimento fica danificado.

Após a limpeza

- 1) Monte a máquina de fazer gelo da porta.

(O procedimento é o inverso do de desmontar.)

- 2) Instale a máquina de fazer gelo com segurança.

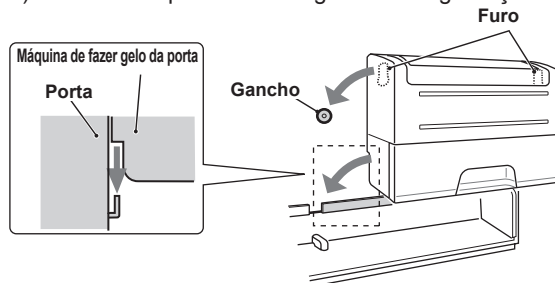

<Posição da patilha>

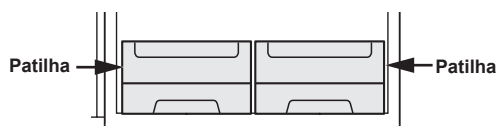

Máquina de fazer gelo móvel (SJ-XG640M, SJ-XG690G, SJ-XG690M)

É altamente recomendável que se utilize a máquina de fazer gelo como apresentado na imagem na imagem da "Descrição". Pode colocar a máquina de fazer gelo em qualquer sítio do compartimento do congelador.

- 1) Não encha a cuvete excessivamente com água. Caso contrário, os cubos de gelo ficarão colados ao congelar.
- 2) Quando os cubos de gelo estiverem feitos, gire a patilha no sentido dos ponteiros do relógio para pôr o gelo na caixa de gelo.

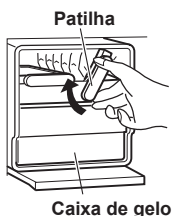

Nota

- Certifique-se de que coloca a máquina de gelo direita para não entornar água do tabuleiro de gelo.
- Para evitar danos na caixa de gelo, não deite nela óleo nem faça gelo com ela.



Modos úteis

Para o funcionamento, veja o capítulo "Painel de controlo".

-  **Arrefecimento extra**
-  **Congelação rápida**
-  **Arrefecimento rápido**

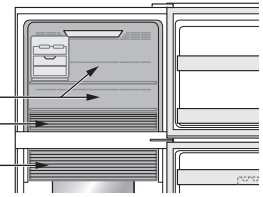
Compartimento do congelador
Caixa do congelador
Divisão fresca



	Arrefecimento extra	Congelação rápida	Arrefecimento rápido
Característica	Este modo serve para arrefecer bebidas ou alimentos até ficarem gelados. Nota: Alimentos com muita humidade podem congelar-se.	Este modo acelera o tempo para congelar alimentos ou fazer gelo.	Este modo serve para arrefecer rapidamente bebidas ou alimentos.
Ponto de utilização	Divisão fresca	Caixa do congelador	Compartimento do congelador ATENÇÃO: Não coloque garrafas de vidro. Há um elevado risco de rebentarem.
Tempo de funcionamento	6 horas *1 • Este modo termina automaticamente. • O alarme não toca.	2 horas *1	30 minutos • Este modo termina automaticamente. • O alarme toca. Para parar o alarme *2 Carregue no botão de introdução.  Carregue no botão "Congelar rápido". 
Depois de terminar o funcionamento	• Não há necessidade de retirar as bebidas ou os alimentos.		• Certifique-se de que retira as bebidas ou alimentos quando o alarme tocar. • Se as bebidas ou alimentos permanecerem no compartimento do congelador durante cerca de 30 minutos, podem congelar-se.
No caso de falha de energia durante o funcionamento	• Este modo é automaticamente cancelado.		• Este modo é automaticamente restaurado a partir do estado anterior quando a corrente for retomada.

*1 Pode ser necessário mais tempo para completar, caso o funcionamento se sobreponha à descongelação. Este modo começará assim que a descongelação terminar.

*2 Se não parar o alarme, este tocará continuamente durante 30 minutos.

Nota

- O Arrefecimento extra, Congelação rápida e Arrefecimento rápido não se encontram disponíveis em simultâneo enquanto um destes modos estiver em funcionamento.
- Evite abrir a porta o mais possível durante o funcionamento destes modos.

Plasmacluster

Use esta característica quando quiser manter o interior do frigorífico limpo.

O Plasmacluster inicia-se automaticamente quando o frigorífico estiver ligado.

O ionizador dentro do frigorífico liberta para o compartimento do frigorífico grupos de iões que consistem em conjuntos de massas de iões positivos e negativos.

Estes conjuntos de iões neutralizam fungos de bolor no ar.

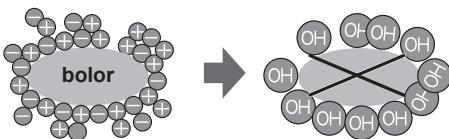

Nota

Pode haver um cheiro ligeiro no frigorífico. Trata-se do cheiro do ozono gerado pelo ionizador. A quantidade de ozono é mínima e desaparece rapidamente no frigorífico.

Modo de férias

- Use este modo quando for viajar ou deixar a casa durante um período prolongado.
- A temperatura dentro do compartimento do frigorífico é definida para cerca de 10°C.

Nota

- A duração do armazenamento de alimentos no frigorífico torna-se cerca de 1/2 - 1/3 do funcionamento normal. Use este modo apenas quando não tiver alimentos perecíveis.
- A temperatura do compartimento do frigorífico não pode ser alterada.

Painel de controlo (SJ-XG690G, SJ-XG740G)

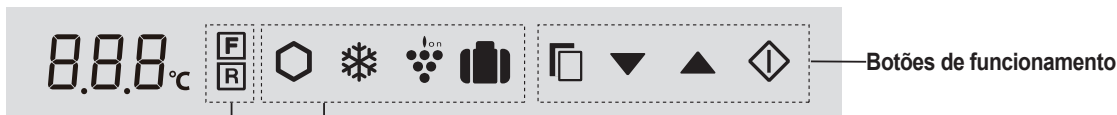

Botões de funcionamento

Ícones de controlo de temperatura

Ícones	Significado	Definições predefinidas
F	Compartimento do congelador	-18°C
R	Compartimento do frigorífico	3°C

Ícones de modos úteis

Ícone	Significado	Definições predefinidas
	Arrefecimento extra	Desligado
	Congelação rápida	
	Arrefecimento rápido	
	Plasmacluster	
	Modo de férias	

Modos adicionais

Indicador	Significado	Definições predefinidas
	Alarme da porta	Ligado
	Som do funcionamento do botão	

Nota

- Quando carregar em algum botão, todos os ícones piscarão uma vez e apresentarão o mostrador de espera (standby).
- Os ícones ou indicadores dos modos em funcionamento acender-se-ão no mostrador de espera. Quando o Arrefecimento rápido estiver em funcionamento, o ícone piscará no mostrador de espera.
- Quando não houver funcionamento durante cerca de 1 minuto, o mostrador regressará automaticamente ao mostrador de espera. O mostrador de espera desliga-se quando não houver funcionamento durante mais 1 minuto.
- Se o frigorífico parar devido a uma falha de energia, todos os modos, à exceção do Arrefecimento extra, Congelação rápida e Arrefecimento rápido, continuarão a funcionar do mesmo modo quando a corrente for retomada.

• •

Estado ao ligar

Funções dos modos úteis

- Selecione o ícone do modo.

Definição atual (Esta indicação apresenta como desligado.)
- Selecione on/off (ligado/desligado). A definição foi alterada. A indicação ON / OFF (ligado/desligado) altera sempre que carrega no ícone.
- Completar a definição.

Ao carregar no botão , os ícones mudam pela ordem indicada em baixo.

Mostrador de espera

Apenas "Arrefecimento rápido"

3 Complete a definição carregando durante 3 ou mais segundos.
(Pi, pi, pi)

Funções dos modos adicionais

Alarme da porta

- Quando a porta do frigorífico ficar aberta durante 1 minuto, o alarme da porta soará uma vez e novamente ao fim de 1 minuto.
- Se a porta* ficar aberta durante cerca de 3 minutos, o alarme soará continuamente.
- O alarme para quando a porta se fecha.

Função de desligar

Carregue em e em simultâneo durante 3 ou mais segundos. O indicador desliga-se.
(Pi, pi, pi)

Função do som dos botões

- Ao carregar nos botões ocorre um som elétrico.

Função de desligar

Carregue em e em simultâneo durante 3 ou mais segundos. O indicador desliga-se.
(Pi, pi, pi)

Nota

Quando desejar ligar o modo adicional, siga novamente os mesmos passos. (O indicador ligar-se-á.)

Controle de temperatura

O frigorífico controla a temperatura automaticamente. No entanto, pode acertar a temperatura como indicado em baixo.

Como verificar a definição atual de temperatura

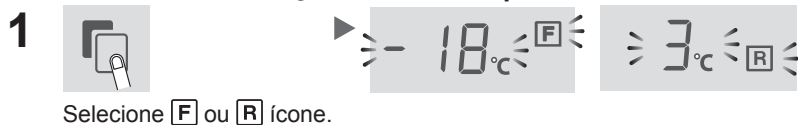

Definir o compartimento do congelador/frigorífico

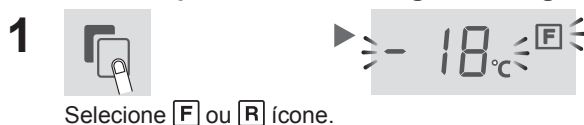

Ao carregar no botão  , os ícones mudam pela ordem indicada em baixo.

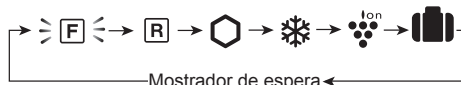

Compartimento do congelador

: Pode acertar entre -13°C e -21°C em intervalos de 1°C.

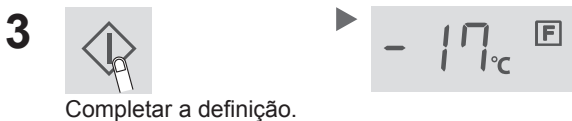

Compartimento do frigorífico

: Pode acertar entre 0°C e 6°C em intervalos de 1°C.



Definições avançadas do compartimento do congelador/frigorífico

A temperatura do compartimento do congelador e do frigorífico pode ser ajustada em intervalos de 0,5 °C seguindo os passos de **a** a **c**.

- Depois do passo **1** de "Funções básicas", carregue em  durante 3 ou mais. (Pi, pi, pi) A atual temperatura predefinida regressará às "Definições predefinidas". (O mostrador é indicado como na imagem à direita.)
- Carregue em  ou  e defina a temperatura.
- Completar a definição.
(O mesmo que no passo **3** de "Funções básicas".)

Siga novamente os passos de **a** a **c** se desejar ajustar a temperatura em intervalos de 1°C.

Compartimento do congelador



 alterar



Compartimento do frigorífico



Painel de controlo (SJ-XG640M, SJ-XG690M, SJ-XG740M)

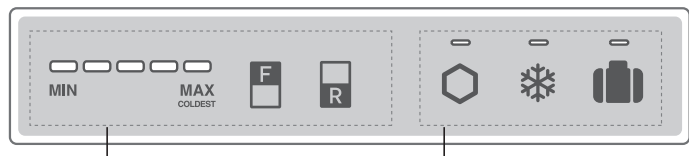

Ícones de controlo de temperatura

Botão	Significado	Definições predefinidas
	Controlar a temperatura do compartimento do congelador	
	Controlar a temperatura do compartimento do frigorífico	

Nota

- Todos os modos se encontram desligados inicialmente. Ao carregar num dos botões, o painel de controlo fica ativo depois de um sinal sonoro.
- Ao carregar num dos botões, o indicador do modo em funcionamento acender-se-á. Quando o arrefecimento rápido estiver em funcionamento, o indicador piscará.
- Se desejar ligar o indicador de temperatura, carregue no botão "F" ou "R" enquanto o painel de controlo estiver ativo.

Ícones de modos úteis

Botão	Significado	Definições predefinidas
	Arrefecimento extra	Desligado
	Congelação rápida	
	Modo de férias	
	Plasmacluster	Ligado*

- *O Plasmacluster funcionará automaticamente quando o frigorífico estiver ligado. Não há necessidade de o ligar/desligar.
- Quando não houver funcionamento durante mais 1 minuto, o mostrador desligar-se-á automaticamente.
- Se o frigorífico parar devido a uma falha de energia, todos os modos, à exceção do Arrefecimento extra, Congelação rápida e Arrefecimento rápido, continuarão a funcionar do mesmo modo quando a corrente for retomada.

Funções dos modos úteis

	Função de início	Função de cancelar
Arrefecimento extra Congelação rápida Modo de férias	Carregue no botão de modo. (Pi) 	Carregue no botão de modo. (Pi) Desligado
Arrefecimento rápido	Carregue no botão de modo durante 3 ou mais segundos. (Pi, pi, pi) 	Carregue no botão de modo. (Pi) Desligado

Alarme da porta

- Quando a porta do frigorífico ficar aberta durante 1 minuto, o alarme da porta soará uma vez e novamente ao fim de 1 minuto.
- Se a porta* ficar aberta durante cerca de 3 minutos, o alarme soará continuamente.
- O alarme para quando a porta se fecha.

O alarme da porta não para.

Se o alarme da porta não parar depois de todas as portas serem fechadas, trata-se de um defeito. Contacte o centro de assistência técnica da SHARP para ajuda.

Método para parar temporariamente o alarme da porta

- Carregue nos botões "F" e "R" em simultâneo e continuamente durante 3 ou mais segundos. (Pi, pi, pi)
- O alarme da porta voltará a soar ao fim de cerca de 2 dias.



Controle de temperatura

O frigorífico controla a temperatura automaticamente. No entanto, pode acertar a temperatura como indicado em baixo.

Como verificar a definição atual de temperatura

O indicador acender-se-á para apresentar o nível atual da temperatura ao carregar nos botões "F" ou "R".

Compartimento do congelador : Carregue no botão "F".

Compartimento do frigorífico : Carregue no botão "R".

Definir o compartimento do congelador/frigorífico

Compartimento do congelador

1. Carregue no botão "F".



2. Carregue no botão "F" para alterar o nível da temperatura.

Compartimento do frigorífico

1. Carregue no botão "R".

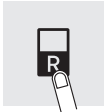

2. Carregue no botão "R" para alterar o nível da temperatura.

• O indicador da temperatura altera-se como na imagem em baixo (3→4→5→1→2→3) carregando nos botões "F" ou "R".

Nível	Indicador
1	 MIN MAX COLDEST
2	 MIN MAX COLDEST
3	Definições predefinidas MIN MAX COLDEST
4	 MIN MAX COLDEST
5	 MIN MAX COLDEST

Nota

O indicador desligar-se-á cerca de 5 segundos depois de acertar o nível da temperatura.

Definições avançadas do compartimento do congelador/frigorífico

A temperatura do compartimento do congelador e do frigorífico pode ser ajustada em 9 níveis (nível 1 ~ 9) seguindo os seguintes passos de **a** a **b**.

Compartimento do congelador

a. Carregue primeiro no botão "F".

Mantenha o botão "F" e em seguida carregue no botão "Congelação rápida" durante 3 ou mais segundos.
(Pi, pi, pi)



O indicador regressa às "Definições predefinidas".

b. Carregue no botão "F" para alterar o nível da temperatura.

Siga os passos de **a** a **b** se desejar ajustar a temperatura em 5 níveis.

Compartimento do frigorífico

a. Carregue primeiro no botão "R".

Mantenha o botão "R" e em seguida carregue no botão "Arrefecimento rápido" durante 3 ou mais segundos.
(Pi, pi, pi)



O indicador regressa às "Definições predefinidas".

b. Carregue no botão "R" para alterar o nível da temperatura.

Siga os passos de **a** a **b** se desejar ajustar a temperatura em 5 níveis.

• O indicador da temperatura altera-se como na imagem em baixo (5→6→7→8→9→1→2→3→4→5) carregando nos botões "F" ou "R".

○ ...Desligado ● ... Luz } = { ... Piscar

Nível	Indicador
1	 MIN MAX COLDEST
2	 MIN MAX COLDEST
3	 MIN MAX COLDEST
4	 MIN MAX COLDEST
5	Definições predefinidas MIN MAX COLDEST
6	 MIN MAX COLDEST
7	 MIN MAX COLDEST
8	 MIN MAX COLDEST
9	 MIN MAX COLDEST

Armazenar alimentos

- Certifique-se de que os alimentos são da qualidade o mais fresca possível para maximizar o tempo de armazenamento de alimentos perecíveis. Em seguida encontra-se um guia geral para ajudar a promover um armazenamento mais prolongado dos alimentos.
- Os alimentos têm um tempo de armazenamento limitado. Certifique-se de que não ultrapassa a data de consumo indicada pelo produtor.

Congelador

- Congele pequenas quantidades de alimentos de cada vez, para poder congelá-los rapidamente.
- Os alimentos devem ser devidamente embalados ou tapados com firmeza.
- Coloque os alimentos no congelador uniformemente.
- Etiquete os sacos ou recipientes para manter um inventário dos alimentos congelados.

Frigorífico

Fruta / Legumes

- A fruta e os legumes devem ser embalados de forma folgada em plástico, por ex., em película, sacos (não feche) e colocados na caixa dos legumes para minimizar a perda de humidade.
- A fruta e os legumes que são facilmente afetados por temperaturas baixas devem ser armazenados num local fresco, sem ser no frigorífico.

Laticínios e ovos

- A maioria dos laticínios têm o prazo de validade marcado na embalagem exterior, que informa sobre a temperatura recomendada e o tempo de armazenamento do alimento.
- Os ovos devem ser guardados no compartimento de ovos.

Carne / Peixe / Aves

- Coloque num prato e cubra com papel ou película de plástico.
- Para cortes grandes de carne, peixe ou aves, coloque na parte traseira das prateleiras.
- Certifique-se de que todos os alimentos cozinhados estão embalados com segurança ou colocados num recipiente hermético.
- Os alimentos frescos (embalados com segurança) devem ser armazenados com duração limitada para evitar que se estraguem e afetem negativamente outros alimentos guardados.

Conselhos para evitar condensação ou gelo no interior do frigorífico

- Mantenha a porta devidamente fechada. Se os alimentos caírem, estes podem provocar uma abertura entre o compartimento e a porta. Volte a colocá-los na prateleira ou compartimento.
- Abra e feche a porta rapidamente o mais que puder. Pode ocorrer condensação ou gelo, caso a porta fique aberta durante um período prolongado, ou seja aberta e fechada com frequência.
- Os produtos armazenados devem estar embalados ou fechados em recipientes para alimentos ou película

Conselhos para armazenar alimentos

- de plástico. (Especialmente alimentos com muita humidade)
- Coloque os alimentos uniformemente nas prateleiras para permitir que o ar fresco circule com eficácia.
- Os alimentos quentes devem ser arrefecidos antes de armazenar. O armazenamento de alimentos quentes aumenta a temperatura da unidade e o risco dos alimentos se estragarem.
- Não bloqueie a saída e entrada do circuito de ar fresco em circulação com alimentos ou recipientes. Caso contrário, os alimentos não serão arrefecidos uniformemente dentro do frigorífico.
- Não coloque os alimentos diretamente em frente à saída de ar fresco. Isto pode provocar o congelamento dos alimentos.

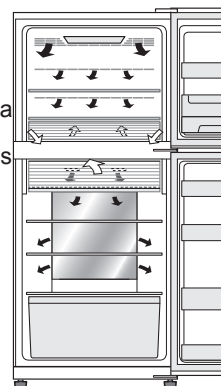

← ENTRA
→ SAI

Dicas para poupar energia

- Instale o frigorífico numa zona bem ventilada e deixe espaço para ventilar.
- Mantenha o frigorífico longe de luz solar direta e não o coloque ao lado de um eletrodoméstico que gere calor.
- Evite o mais possível abrir a porta.
- Os alimentos quentes devem ser arrefecidos antes de armazenar.
- Coloque os alimentos uniformemente nas prateleiras para permitir que o ar fresco circule com eficácia.

- A quantidade de energia consumida por este modelo é medida como indicado na imagem em baixo.

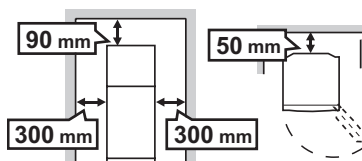

Cuidados e Limpeza

Importante

Siga as seguintes dicas para evitar fissuras nas superfícies interiores e nos elementos de plástico.

- Limpe a gordura dos alimentos que adira aos elementos de plástico.
- Alguns produtos químicos domésticos podem causar danos, por isso use apenas um detergente diluído (água com sabão).
- Se for usado detergente não diluído, ou se a água com sabão não for devidamente enxaguada, podem ocorrer fissuras nas peças de plástico.

Limpeza

- Retire os acessórios (por ex., prateleiras) do compartimento e da porta. Lave-os com água morna com detergente da loiça. Em seguida, enxagúe-os com água limpa e seque. (Apenas a prateleira de fruta e legumes não é removível)
- Limpe o interior com um pano embebido em água morna com detergente da loiça. Depois, use água fria para limpar devidamente a água com espuma.
- Limpe o exterior com um pano suave sempre que ficar sujo.
- Limpe a vedação magnética da porta com uma escova de dentes e água morna com detergente da loiça.
- Limpe o painel de controlo com um pano seco. <SJ-XG640M, SJ-XG690M, SJ-XG740M>

Nota

- Não use detergentes fortes ou solventes (laca, tinta, pó de polimento, benzina, água a ferver, etc.), pois podem provocar danos.
- Se retirar a ficha da tomada, aguarde pelo menos 5 minutos antes de voltar a ligá-la.
- As prateleiras de vidro pesam cerca de 3 kg cada. Segure-as com firmeza quando as retirar do compartimento e transportar.
- Não deixe cair objetos dentro do frigorífico, nem bata na parede interior. Isto pode provocar fissuras na superfície interior.

Antes de transportar

Limpe a água do tabuleiro de evaporação. Antes de limpar a água, espere mais de 1 hora depois de desligar a tomada da ficha, pois o equipamento do ciclo de refrigeração está extremamente quente. (O tabuleiro de evaporação situa-se na traseira do produto.)

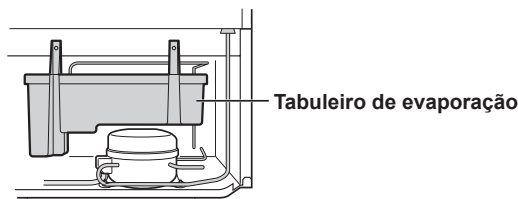

Descongele a unidade de congelação

A descongelação é feita automaticamente por um sistema de poupança de energia exclusivo. (Cerca de uma vez por dia.) A produção de gelo leva tempo, pois a temperatura do interior torna-se levemente mais alta do que o normal durante a descongelação.

Quando a luz do compartimento estiver fundida

Contacte a assistência técnica autorizada da SHARP para substituir a lâmpada. A lâmpada não pode ser substituída por alguém que não pertença à assistência técnica qualificada.

Desligar o frigorífico

Se o frigorífico precisar de ser desligado durante um período prolongado, devem seguir-se os seguintes passos, de modo a reduzir o aparecimento de bolor:

1. Retire todos os alimentos
2. Retire a ficha da tomada.
3. Limpe e seque exaustivamente o interior.
4. Mantenha todas as portas ligeiramente abertas durante alguns dias, para secar.

Antes de ligar para a assistência técnica

Antes de ligar à assistência técnica verifique os seguintes pontos.

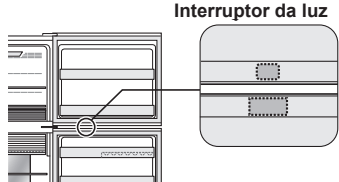
Problema		Solução
O exterior do compartimento está quente		É normal. É devido ao tubo quente que se encontra no compartimento para evitar a formação de condensação.
O frigorífico faz muito barulho.		Os seguintes sons são normais. <ul style="list-style-type: none"> • O compressor faz muito barulho quando começa a funcionar. <ul style="list-style-type: none"> -- O som reduz-se ao fim de um tempo. • O compressor faz muito barulho uma vez por dia. <ul style="list-style-type: none"> -- Logo após a descongelação automática da unidade de congelação é emitido um som de funcionamento. • Som de líquido a fluir (gorgolejar, efervescência) <ul style="list-style-type: none"> -- É provocado pelo refrigerante que flui nos tubos (o som pode tornar-se mais alto de tempos a tempos). • Som de estalar ou rangido -- É provocado pela expansão e contração das paredes interiores e das peças internas durante o arrefecimento.
Aparece gelo ou condensação dentro e fora do frigorífico.		Isto pode acontecer numa das seguintes situações. Use um pano húmido para limpar o gelo e um pano seco para limpar a condensação. <ul style="list-style-type: none"> • Quando a humidade do ar é elevada. • Quando a porta é frequentemente aberta e fechada. • Quando são armazenados alimentos com muita humidade. (É necessário embalá-los.) • Este fenómeno ocorrerá com mais ou menos frequência em função da época do ano (época de chuvas), hábitos de utilização e condições ambientais de cada casa.
Os alimentos do compartimento do frigorífico estão congelados.	SJ-XG690G, SJ-XG740G	<ul style="list-style-type: none"> • O frigorífico está a funcionar há muito tempo com a temperatura de controlo do frigorífico definida para 0°C? <ul style="list-style-type: none"> -- Mude a temperatura de controlo novamente para cerca de 3°C. • O frigorífico está a funcionar há muito tempo com a temperatura de controlo do congelador definida para -21°C? <ul style="list-style-type: none"> -- Mude a temperatura de controlo novamente para cerca de -18°C. • Se a temperatura ambiente for baixa, os alimentos podem congelar-se, mesmo se o compartimento do frigorífico estiver definido para 6°C.
	SJ-XG640M, SJ-XG690M, SJ-XG740M	<ul style="list-style-type: none"> • O frigorífico está a funcionar há muito tempo com a temperatura de controlo do frigorífico definida para MÁXIMO FRIO? <ul style="list-style-type: none"> -- Altere o controle da temperatura para outras definições. • O frigorífico está a funcionar há muito tempo com a temperatura de controlo do congelador definida para MÁXIMO FRIO? <ul style="list-style-type: none"> -- Altere o controle da temperatura para outras definições. • Se a temperatura ambiente for baixa, os alimentos podem congelar-se, mesmo se o compartimento do frigorífico estiver definido para MIN.
Cheiros no compartimento.		<ul style="list-style-type: none"> • É necessário embalar os alimentos com cheiros fortes. • A unidade desodorizante não consegue eliminar todos os cheiros. • Limpe periodicamente o interior.
O painel de controlo não funciona.		Isto pode acontecer numa das seguintes situações. <ul style="list-style-type: none"> • O painel ou o seu dedo está sujo com água, gordura, etc. • Quando toca no painel com luvas, um penso no dedo, com a unha ou com objetos. • Há um autocolante ou fita-cola em cima dos botões. • A posição de toque está ligeiramente ao lado dos botões. • O tempo de funcionamento não é suficiente para os botões funcionarem.
As luzes do compartimento desligam-se mesmo quando as portas estão abertas.		<ul style="list-style-type: none"> • O interruptor da luz serve para ligar e desligar as luzes do compartimento. Quando os ângulos das portas são os mesmos, as luzes desligam-se mesmo se estas ficarem abertas, mas isso é normal. <div style="text-align: right;"> <p>Interruptor da luz</p>  </div>

Se continuar a precisar de assistência técnica

Contacte a assistência técnica autorizada da SHARP mais próxima.

Ficha do produto

ANEXO III Regulamento (UE) N.º 1060/2010		SHARP		
A	Marca	SHARP		
B	Modelo	SJ-XG640M	SJ-XG690G SJ-XG690M	SJ-XG740G SJ-XG740M
C	Categoria	7		
D	Classe de eficiência energética	A++		
E	Prémio de rótulo ecológico UE	—		
F	Consumo energético anual *1 [KWh/ano]	320		
G	Volume de armazenamento de todos os compartimentos sem classificação por estrelas [L]	354	394	420
H	Volume de armazenamento de todos os compartimentos com classificação por estrelas [L]	*** 162		*** 176
I	Temperatura de projeto de "outro compartimento" com mais de +14°C	—		
J	Sem gelo	SIM		
K	Duração do aumento da temperatura [h]	19		
L	Capacidade de congelação [Kg/24h]	7,3		8,1
M	Classe climática	T		
N	Emissão de ruído aéreo [dB(A)]	38		
O	Eletrodoméstico incorporado	Não (tipo independente)		

*1 Consumo energético "XYZ" kWh por ano, com base em resultados de testes padrão de 24 horas. O atual consumo de energia depende da utilização do eletrodoméstico e da sua localização.

Indicador da temperatura

Este frigorífico contém um indicador de temperatura no compartimento do frigorífico, para permitir-lhe controlar a temperatura média na zona mais fria.

Zona mais fria

O símbolo indica a zona mais fria do compartimento do frigorífico. (A prateleira da porta situada à mesma altura não é a zona mais fria.)



AZUL



Definições corretas

BRANCO



A temperatura está alta demais. Ajuste o controlo de temperatura do frigorífico.

Verificar a temperatura da zona mais fria

Pode verificar regularmente a temperatura para garantir que a temperatura da zona mais fria está correta e, se necessário, ajustar o controlo de temperatura do frigorífico.

Para manter a temperatura certa dentro do eletrodoméstico, verifique se o indicador da temperatura está sempre AZUL. Se o indicador da temperatura ficar BRANCO, a temperatura está alta demais. Neste caso, aumente as definições do controlo de temperatura do frigorífico e espere 6 horas até voltar a verificar o indicador da temperatura.

Nota

- A temperatura interna do frigorífico depende de diversos fatores, tais como a temperatura ambiente da divisão, a quantidade de alimentos armazenados e a frequência com que se abre a porta.
- Quando se introduzir alimentos frescos ou a porta tiver ficado aberta durante algum tempo, é normal que o indicador da temperatura fique BRANCO.

Informação sobre a eliminação deste equipamento



SE DESEJAR ELIMINAR ESTE EQUIPAMENTO, NÃO USE O LIXO TRADICIONAL NEM O COLOQUE NUMA LAREIRA!

Os equipamentos elétricos e eletrónicos devem ser sempre recolhidos e tratados SEPARADAMENTE, de acordo com a legislação local.

A recolha separada promove um tratamento amigo do ambiente, a reciclagem de materiais e a redução dos resíduos finais. A ELIMINAÇÃO INADEQUADA pode ser nociva para a saúde humana e para o meio ambiente, devido a certas substâncias! Leve o EQUIPAMENTO USADO para uma unidade de recolha local, frequentemente municipal, onde for possível.

Se tiver dúvidas em relação à eliminação, contacte as autoridades locais ou o seu revendedor e pergunte qual a melhor forma de o fazer.

APENAS PARA UTILIZADORES DA UNIÃO EUROPEIA E ALGUNS OUTROS PAÍSES, COMO A NORUEGA E A SUÍÇA:

A participação na separação da recolha é exigida por lei.

O símbolo apresentado em cima aparece nos equipamentos elétricos e eletrónicos (ou na embalagem) para lembrar os utilizadores de tal.

Solicita-se aos utilizadores de AMBIENTES DOMÉSTICOS PRIVADOS que usem as unidades de entrega de equipamento usado existentes. A entrega é gratuita.



Συγχαρητήρια για την αγορά σας αυτού του προϊόντος SHARP. Πριν χρησιμοποιήσετε το ψυγείο σας SHARP, διαβάστε αυτό το εγχειρίδιο λειτουργίας για να βεβαιωθείτε πως αξιοποιείτε στο πλήρες τις λειτουργίες του.

- Το ψυγείο αυτό μπορεί να παράγει παγάκια, να συντηρεί και να καταψύχει τρόφιμα.
- Το ψυγείο αυτό προορίζεται μόνο για οικιακή χρήση, με θερμοκρασία περιβάλλοντος όπως υποδεικνύεται στον πίνακα. Η κλιματική κλάση προσδιορίζεται στην ονομαστική πινακίδα. Αν το ψυγείο λειτουργεί σε θερμοκρασία περιβάλλοντος εκτός του εύρους που αφορά την κλιματική κλάση ταξινόμησης για αυτό το μοντέλο, είναι πιθανό να μην μπορεί να διατηρήσει ικανοποιητική εσωτερική θερμοκρασία. Αν το ψυγείο χρησιμοποιηθεί σε ψυχρότερες θερμοκρασίες, το ψυγείο δεν θα υποστεί βλάβη ακόμα και σε θερμοκρασίες +5°C.
- Το ψυγείο δεν θα πρέπει να υποβάλλεται σε θερμοκρασίες -10°C ή χαμηλότερες για μεγάλο χρονικό διάστημα.

Μόνο οικιακή χρήση

Κλιματική κλάση	Αποδεκτό εύρος θερμοκρασίας περιβάλλοντος
SN	+10°C ως 32°C
N	+16°C ως 32°C
ST	+16°C ως 38°C
T	+16°C ως 43°C

Πληροφορίες ασφάλειας

-  **ΠΡΟΕΙΔΟΠΟΙΗΣΗ** Αυτό σημαίνει πως υπάρχει υψηλός κίνδυνος θανάτου ή σοβαρού τραυματισμού.
-  **ΠΡΟΣΟΧΗ** Αυτό σημαίνει πως υπάρχει υψηλός κίνδυνος υλικών ζημιών ή ατομικού τραυματισμού.

ΠΡΟΕΙΔΟΠΟΙΗΣΗ

Ψυκτικό

Το ψυγείο αυτό περιέχει εύφλεκτο ψυκτικό (R600a: ισοβουτάδιο) και μονωτικό αέριο (κυκλοπεντάνιο). Τηρήστε τους ακόλουθους κανόνες για την αποτροπή ανάφλεξης και έκρηξης.

- Μην επιτρέψετε σε αιχμηρά αντικείμενα να έρχονται σε επαφή με το σύστημα ψύξης. Το σύστημα ψύξης πίσω από και μέσα στο ψυγείο περιέχει ψυκτικό.
- Μη χρησιμοποιείτε μηχανικές διατάξεις ή άλλα μέσα για να επιταχύνετε τη διαδικασία απόψυξης. (Το ψυγείο έχει ενσωματωμένο σύστημα αυτόματης απόψυξης.)
- Μη χρησιμοποιείτε ηλεκτρικές συσκευές εντός του ψυγείου.
- Μη φράσετε τον χώρο γύρω από το ψυγείο.
- Μη χρησιμοποιείτε εύφλεκτα σπρέι, όπως σπρέι μπιγιάς, κοντά στο ψυγείο.
- Μην τοποθετείτε εύφλεκτα σπρέι, όπως σπρέι μπιγιάς, μέσα στο ψυγείο.
- Στην περίπτωση αστοχίας του συστήματος ψύξης, μην αγγίζετε την πρίζα στον τοίχο και μη χρησιμοποιείτε γυμνή φλόγα. Ανοίξτε το παράθυρο και αφήστε να ανανεωθεί ο αέρας στον χώρο. Στη συνέχεια αναζητήστε τεχνικό σέρβις εγκεκριμένο από τη SHARP για επισκευή.

Εγκατάσταση

- Μην εγκαθιστάτε το ψυγείο σε υγρή ή βρεγμένη θέση. Μπορεί να προκληθεί βλάβη στη μόνωση ή ηλεκτρική διαρροή. Επίσης μπορεί να συγκεντρωθεί υγρασία στο εξωτερικό περίβλημα, προκαλώντας σκουριά.
- Το ψυγείο θα πρέπει να τοποθετείται οριζόντια και σταθερά στο δάπεδο.

Καλώδιο, βύσμα τροφοδοσίας και πρίζα

Διαβάστε προσεκτικά του ακόλουθους κανόνες για την αποφυγή ηλεκτροπληξίας ή φωτιάς.

- Συνδέστε το βύσμα τροφοδοσίας στην πρίζα του τοίχου καλά και απευθείας. Μη χρησιμοποιείτε καλώδιο επέκτασης ή βύσμα μετατροπής.
- Συνδέστε το βύσμα τροφοδοσίας στην πρίζα με την απαιτούμενη ονομαστική τάση.
- Συνδέστε την ακίδα γείωσης σωστά στον ακροδέκτη γείωσης.
- Βεβαιωθείτε πως το καλώδιο τροφοδοσίας προστατεύεται από ζημιά κατά τη διάρκεια της εγκατάστασης ή τη μεταφορά. Αν το βύσμα του καλωδίου ή το καλώδιο είναι χαλαρά, μην το τοποθετείτε στην πρίζα.
- Μην αγγίζετε το βύσμα τροφοδοσίας με βρεγμένα χέρια.
- Αποσυνδέετε από την ηλεκτρική παροχή αφαιρώντας το βύσμα από την πρίζα. Μην αφαιρείτε τραβώντας από το καλώδιο τροφοδοσίας.

- Σκόνη που συγκεντρώνεται στο βύσμα τροφοδοσίας μπορεί να προκαλέσει φωτιά. Σκουπίζετε το βύσμα προσεκτικά.
- Τραβήξτε το βύσμα από την πρίζα αν το ψυγείο δεν πρόκειται να χρησιμοποιηθεί για μεγάλο διάστημα.
- **Αν το εύκαμπτο καλώδιο τροφοδοσίας υποστεί ζημιά, πρέπει να αντικατασταθεί από τεχνικό σέρβις εγκεκριμένο από την SHARP διότι απαιτείται ειδικό καλώδιο.**

Κατά τη χρήση

- Μην τοποθετείτε πτηνικά ή εύφλεκτα υλικά όπως αιθέρα, βενζίνη, προπάνιο, φιάλες αεροζόλ, κόλλες και καθαρό οινόπνευμα κ.τ.λ. Τα υλικά αυτά εκρήγνυται εύκολα.
- Μην τοποθετείτε προϊόντα που είναι ευαίσθητα στη θερμοκρασία, όπως φαρμακευτικά προϊόντα, μέσα στο ψυγείο. Υπάρχει υψηλός κίνδυνος μεταβολής της ποιότητας του προϊόντος.
- Μην επιχειρείτε να αλλάξετε ή να τροποποιήσετε το ψυγείο. Αυτό μπορεί να προκαλέσει φωτιά, ηλεκτροπληξία ή τραυματισμό.
- Μην τοποθετείτε οποιοδήποτε αντικείμενο επάνω στο ψυγείο. Αν πέσει αντικείμενο από την κορυφή του ψυγείου, μπορεί να προκληθεί τραυματισμός.
- Μη χτυπάτε δυνατά τις γυάλινες πόρτες. Διαφορετικά, μπορεί να σπάσουν και να προκληθεί ατομικός τραυματισμός. <SJ-XG690G, SJ-XG740G >
- Η συσκευή αυτή μπορεί να χρησιμοποιηθεί από παιδιά ηλικίας 8 ετών ή μεγαλύτερης και από άτομα με μειωμένες κινητικές, αισθητηριακές ή διανοητικές ικανότητες ή άτομα που δεν έχουν εμπειρία ή γνώση, εφόσον τους παρέχεται επίβλεψη ή καθοδηγία σχετικά με τη χρήση της συσκευής με ασφαλή τρόπο ή εφόσον κατανοούν τους κινδύνους που περιλαμβάνονται. Τα παιδιά δεν πρέπει να παίζουν με τη συσκευή. Ο καθαρισμός και η συντήρηση από τον χρήστη δεν πρέπει να εκτελείται από παιδιά χωρίς επίβλεψη.

Φροντίδα και καθαρισμός

- Αποσυνδέστε το ψυγείο πρώτα για την αποφυγή ηλεκτροπληξίας.
- Μη ρίχνετε νερό απευθείας στο εξωτερικό περίβλημα ή στο εσωτερικό. Αυτό μπορεί να οδηγήσει σε σκουριά και επιδείνωση της ηλεκτρικής μόνωσης.

Πρόβλημα

- Αν αντιληφθείτε μυρωδιά σαν να καίγεται κάτι, αμέσως τραβήξτε το βύσμα τροφοδοσίας από την πρίζα. Στη συνέχεια αναζητήστε τεχνικό σέρβις εγκεκριμένο από τη SHARP για επισκευή.
- Σε περίπτωση διαρροής αερίου, ανανεώστε τον αέρα στον χώρο ανοίγοντας ένα παράθυρο. Μην αγγίζετε το ψυγείο ή την πρίζα του τοίχου.

Απόρριψη

- Βεβαιωθείτε πως το ψυγείο δεν απειλεί παιδιά κατά την αποθήκευσή του ως την απόρριψη. (π.χ. αφαιρέστε την πόρτα ώστε να μην παγιδευτούν παιδιά στο εσωτερικό.)
- Το ψυγείο αυτό θα πρέπει να απορρίπτεται κατάλληλα. Μεταφέρετε το ψυγείο σε επαγγελματική μονάδα ανακύκλωσης για εύφλεκτα ψυκτικά και αέρα μόνωσης.

ΠΡΟΣΟΧΗ

Μεταφορά

- Κατά την εγκατάσταση ή μεταφορά του ψυγείου, χρησιμοποιείτε κάποιο χαλάκι για να προστατέψετε το δάπεδο από ζημιά.
- Μεταφέρετε το ψυγείο κρατώντας από τις λαβές που βρίσκονται στην πίσω και κάτω πλευρά. Αν σηκώσετε το ψυγείο με εσφαλμένο τρόπο, μπορεί να προκληθεί τραυματισμός.

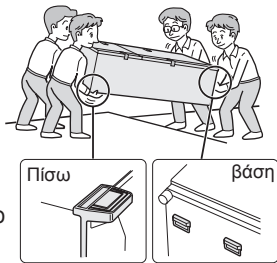

Κατά τη χρήση

- Μην αγγίζετε τη μονάδα συμπίεστή ή τα περιφερειακά του εξαρτήματα, καθώς μπορεί να είναι εξαιρετικά ζεστά κατά τη διάρκεια της λειτουργίας και μπορεί να προκληθεί τραυματισμός στις μεταλλικές ακμές.
- Μην αγγίζετε τρόφιμα ή μεταλλικά δοχεία στο θάλαμο της κατάψυξης με βρεγμένα χέρια. Μπορεί να προκληθεί κρουσπάγημα.
- Μην τοποθετείτε μπουκάλια ή κουτάκια ποτών στον θάλαμο της κατάψυξης. Ειδικά κατά τη λειτουργία "Ταχείας ψύξης", ο κίνδυνος θραύσης γυάλινων μπουκαλιών είναι μεγάλος.
- Μην χρησιμοποιείτε οτιδήποτε εκτός από πόσιμο νερό για να παράγετε παγάκια.
- Μην ανοίγετε ή κλείνετε την πόρτα αν κάποιος έχει βάλει το χέρι του κοντά στην πόρτα. Υπάρχει κίνδυνος να μαγκώσουν τα δάκτυλα άλλων στην πόρτα.
- Μην τοποθετείτε υπερμεγέθη αντικείμενα στις θήκες της πόρτας. Αν το αντικείμενο πέσει από τις θήκες, μπορεί να προκληθεί τραυματισμός.
- Βεβαιώστε ότι μεταχειρίζεστε τα γυάλινα ράφια με προσοχή κατά την τοποθέτησή ή την αφαίρεσή τους. Αν ρίξετε τα γυάλινα ράφια, μπορεί να σπάσουν ή να προκληθεί τραυματισμός.

Εγκατάσταση

Τύπος ελεύθερης τοποθέτησης

1 Εξασφαλίζετε επαρκή αερισμό γύρω από το ψυγείο.

- Η εικόνα παρουσιάζει τον ελάχιστο απαιτούμενο χώρο για τοποθέτηση του ψυγείου. Η ενέργεια που καταναλώνει το ψυγείο εξαρτάται από τις διαστάσεις του χώρου όπου τοποθετείται.
- Σε μεγαλύτερο χώρο, το ψυγείο μπορεί να καταναλώνει λιγότερη ενέργεια.
- Αν χρησιμοποιείτε το ψυγείο σε χώρο μικρότερων διαστάσεων απ' ό,τι φαίνεται στην παρακάτω εικόνα, μπορεί να προκληθεί άνοδος της θερμοκρασίας στη μονάδα, δυνατός θόρυβος και βλάβη.
- Ο χώρος μεταξύ της πλάτης του ψυγείου και του τοίχου θα πρέπει να είναι 50mm ή περισσότερο, και λιγότερο από 75mm. Αν ο χώρος έχει πλάτος μεγαλύτερο των 75mm, μπορεί να τραυματιστείτε αγγίζοντας τον συμπίεστή και τα περιφερειακά του εξαρτήματα που είναι εξαιρετικά ζεστά κατά τη λειτουργία.

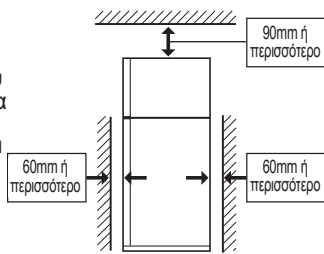

3 Συνδέστε τη συσκευή μέσω πρίζας που έχει εγκατασταθεί σωστά.

Σημείωση

- Τοποθετήστε το ψυγείο έτσι ώστε να έχετε πρόσβαση στο βύσμα.
- Προστατέψτε το ψυγείο από άμεσο ηλιακό φως και μην το τοποθετείτε δίπλα σε συσκευές παραγωγής θερμότητας.
- Μην τοποθετείτε το ψυγείο απευθείας στο έδαφος. Τοποθετήστε κατάλληλη βάση κάτω από το ψυγείο, όπως ξύλινη σανίδα.
- Αν τοποθετήσετε στην πρίζα το βύσμα ενώ η πόρτα είναι ανοιχτή, ακούγεται ο συναγερμός της πόρτας, αλλά αυτό είναι φυσιολογικό. Ο ήχος σταματά αφού κλείσετε την πόρτα.

Στη βάση του ψυγείου υπάρχουν ροδάκια

- Τα ροδάκια επιτρέπουν τη μετακίνηση του ψυγείου μπροστά και πίσω.

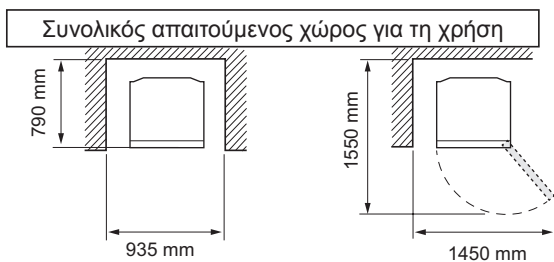

2 Χρησιμοποιήστε τα δύο μπροστινά προσαρμοζόμενα πόδια ώστε να σταθεί το ψυγείο σταθερά και οριζόντια στο δάπεδο.

Προσαρμοζόμενο πόδι

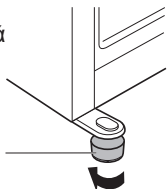

Πριν χρησιμοποιήσετε το ψυγείο

- Καθαρίστε τα εσωτερικά τμήματα με ένα πανί μουσκεμένο σε χλιαρό νερό.
- Αν χρησιμοποιήσετε σαπουνόνερο για τον καθαρισμό, ξεπλύνετε καλά με νερό.

Περιγραφή

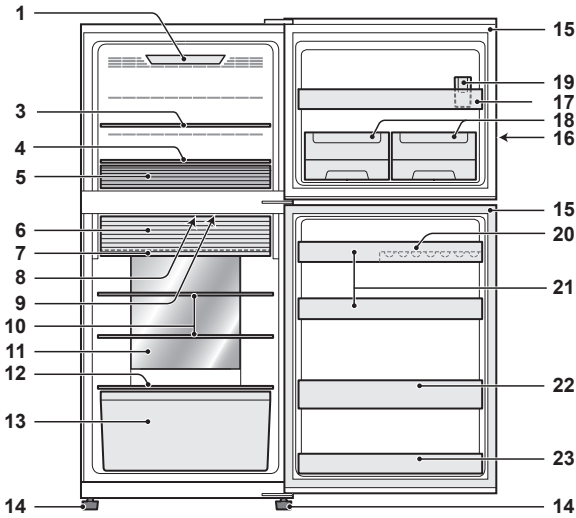

SJ-XG740G, SJ-XG740M

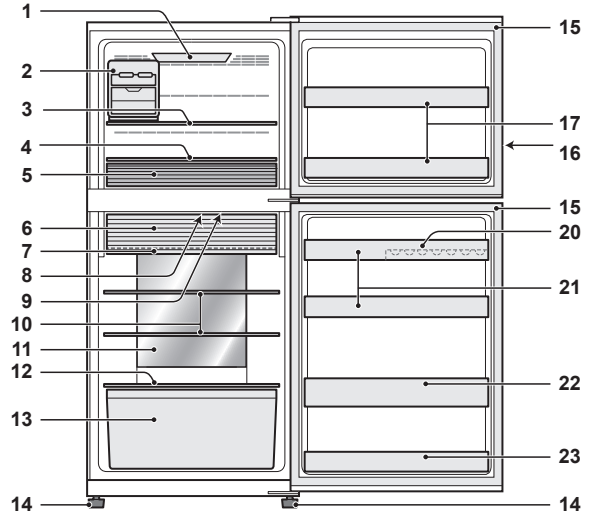

SJ-XG640M, SJ-XG690G, SJ-XG690M

1. Φως κατάψυξης <Μόνο για τα SJ-XG690G, SJ-XG690M, SJ-XG740G, SJ-XG740M>
2. Αφαιρούμενη μηχανή πάγου <Μόνο για τα SJ-XG640M, SJ-XG690G, SJ-XG690M>
3. Ράφι κατάψυξης (Άνω)
4. Ράφι κατάψυξης (Κάτω)
5. Θήκη κατάψυξης
Μετακινήστε το διαχωριστικό ώστε να χωράνε τα τρόφιμα.
6. Πόρτα διπλής χρήσης χώρου φρέσκων
7. Ράφι φρέσκων
8. Μονάδα εξουδετέρωσης οσμών
Ο αποσμητικός καταλύτης εγκαθίσταται στις διαδρομές του ψυχρού αέρα. Δεν χρειάζεται κάποιος χειρισμός ή καθαρισμός.
9. Φως ψυγείου
10. Ράφι ψυγείου
11. Υβριδικός πίνακας ψύξης
Ο πίνακας ψύχει τον θάλαμο του ψυγείου έμμεσα από την πλάτη. Με αυτό τον τρόπο, τα τρόφιμα ψύχονται ομαλά χωρίς να εκτίθενται σε ροή κρύου αέρα.
12. Ράφι φρούτων και λαχανικών
13. Χώρος διατήρησης υγρασίας φρούτων και λαχανικών
14. Προσαρμοζόμενο πόδι
15. Μαγνητικό στεγανωτικό πόρτας
16. Πίνακας ελέγχου
17. Θήκη πόρτας κατάψυξης



18. Μηχανή πάγου της πόρτας <Μόνο για τα SJ-XG740G, SJ-XG740M>
(Αυτή η μηχανή πάγου φυλάσσεται στον θάλαμο κατάψυξης. Ανατρέξτε την επόμενη σελίδα "Μετά τον καθαρισμό" για την εγκατάσταση.)
19. Μεζούρα νερού <Μόνο για τα SJ-XG740G, SJ-XG740M>
(Η μεζούρα νερού φυλάσσεται μέσα στη θήκη κατάψυξης. Βεβαιωθείτε πως τοποθετήσατε τη μεζούρα για χρήση στη θέση που υποδεικνύεται στην παραπάνω εικόνα.)
20. Αυγοθήκη
21. Θήκη ψυγείου (Άνω)
22. Θήκη μπουκαλιών
23. Θήκη ψυγείου (Κάτω)

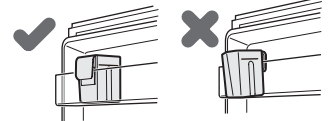

Αν θέλετε να συντηρήσετε μεγάλα τεμάχια μέσα στο ψυγείο

- Μπορείτε να αφαιρέσετε οποιαδήποτε από τα ράφια ή τις θήκες με αριθμό 2,3, 5,6, 7,10, 13,17, 18, 19, 20, 9,10,21, 22, 23 στην παραπάνω εικόνα.
- Η ψυκτική απόδοση δεν επηρεάζεται ακόμα και αν χρησιμοποιήσετε το ψυγείο όπως παραπάνω.

Πόρτα διπλής χρήσης χώρου φρέσκων

Άνοιγμα

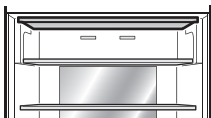

Χρήση του χώρου ως θαλάμου ψύξης.

Κλείσιμο

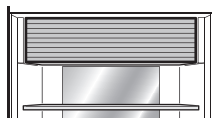

Χρήση του χώρου ως θαλάμου φρέσκων.

Άνοιγμα της πόρτας διπλής χρήσης χώρου φρέσκων

- 1) Σηκώστε την πόρτα.
- 2) Τοποθετήστε την πόρτα μέσα στο πλαίσιο και ωθήστε την τελείως προς τα πίσω. Τότε ασφαλίζει σωστά.

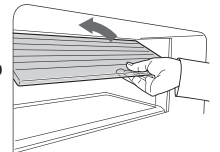

Μηχανή πάγου στην πόρτα (SJ-XG740G, SJ-XG740M)

Παραγωγή πάγου

1) Χρησιμοποιήστε τη μεζούρα νερού για να μετρήσετε την ποσότητα του νερού.

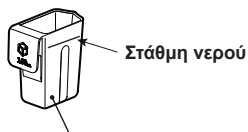

Μεζούρα νερού (160 mL)

2) Ρίξτε το νερό μέσα στη μηχανή πάγου της πόρτας με τη μεζούρα νερού.

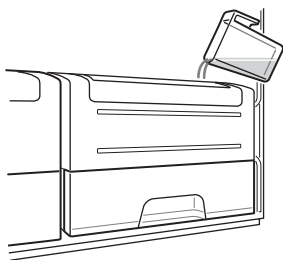

3) Όταν ετοιμαστούν τα παγάκια, γυρίστε το μοχλό κατά τη φορά των δεικτών του ρολογιού για να πέσουν στο δοχείο αποθήκευσης πάγου.

4) Τραβήξτε το δοχείο αποθήκευσης πάγου για να βγάλετε τα παγάκια.

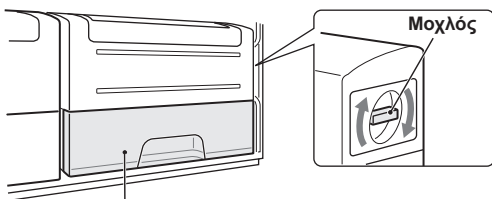

Δοχείο αποθήκευσης πάγου

Σημείωση

- Για να αποφύγετε ζημιά στο δοχείο αποθήκευσης πάγου, μην ρίχνετε λάδι μέσα σε αυτό και μην παράγετε πάγο σε αυτό.
- Μην ανοίγετε την πόρτα της κατάψυξης όσο είναι δυνατόν κατά την παραγωγή πάγου.

Καθαρισμός της μηχανής πάγου της πόρτας

• Αδειάστε εκ των προτέρων το δοχείο αποθήκευσης πάγου.

1) Τραβήξτε προς τα πάνω τη μηχανή πάγου της πόρτας για να την αφαιρέσετε.

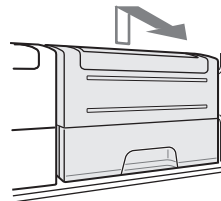

2) Αφαιρέστε την παγοθήκη.

3) Αφαιρέστε το δοχείο αποθήκευσης πάγου.

4) Σπρώξτε την προεξοχή για να αποσυναρμολογήσετε τη μηχανή πάγου της πόρτας.

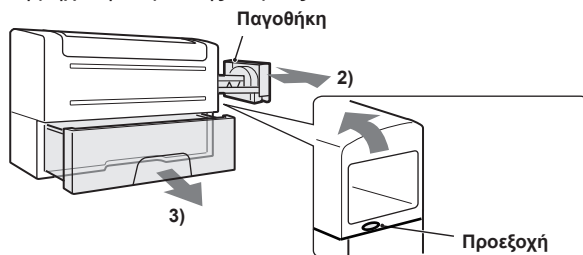

Σημείωση

- Μην τοποθετείτε την παγοθήκη στο πλυντήριο πιάτων. Διαφορετικά, μπορεί να φθαρούν οι θήκες.

Μετά τον καθαρισμό

1) Συναρμολογήστε τη μηχανή πάγου της πόρτας.

(Αντίστροφη διαδικασία από την αποσυναρμολόγηση.)

2) Εγκαταστήστε τη μηχανή πάγου της πόρτας καλά.

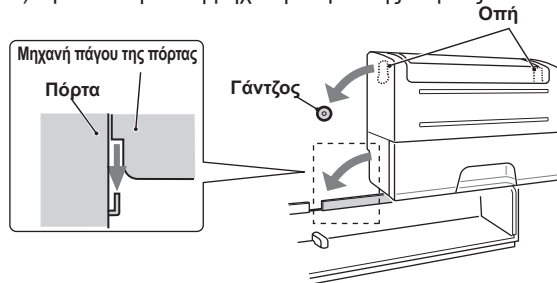

<Θέση του μοχλού>

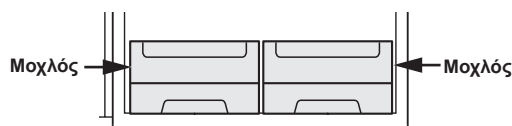

Αφαιρούμενη μηχανή πάγου (SJ-XG640M, SJ-XG690G, SJ-XG690M)

Συστήνεται έντονα να χρησιμοποιείτε τη μηχανή πάγου όπως φαίνεται στην εικόνα "Περιγραφή". Μπορείτε να τοποθετήσετε τη μηχανή πάγου οπουδήποτε μέσα στον θάλαμο της κατάψυξης.

1) Μην παραγεμίσετε την παγοθήκη με νερό. Αλλιώς τα παγάκια θα ενωθούν όταν παγώσουν.

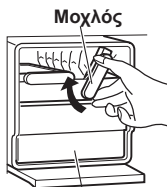

2) Όταν ετοιμαστούν τα παγάκια, γυρίστε το μοχλό κατά τη φορά των δεικτών του ρολογιού για να πέσουν στο δοχείο αποθήκευσης πάγου.





Δοχείο αποθήκευσης πάγου

Σημείωση

- Βεβαιωθείτε για την επίπεδη τοποθέτηση της μηχανής πάγου ώστε να μην χυθεί το νερό από την παγοθήκη.
- Για να αποφύγετε ζημιά στο δοχείο αποθήκευσης πάγου, μην ρίχνετε λάδι μέσα σε αυτό και μην παράγετε πάγο σε αυτό.

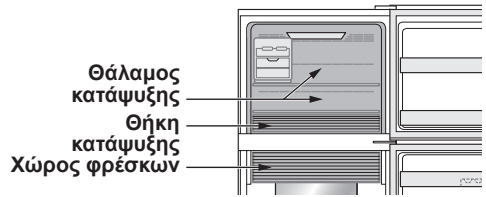
-  **Επιπρόσθετη ψύξη**
-  **Ταχεία κατάψυξη**
-  **Ταχεία ψύξη**



	Επιπρόσθετη ψύξη	Ταχεία κατάψυξη	Ταχεία ψύξη
Χαρακτηριστικό	Η λειτουργία αυτή ψύχει πολύ ποτά ή τρόφιμα. Σημείωση : Τρόφιμα υψηλής υγρασίας μπορεί να παγώσουν.	Η λειτουργία αυτή επιταχύνει τον χρόνο κατάψυξης φαγητού ή δημιουργίας πάγου.	Η λειτουργία αυτή ψύχει ποτά ή τρόφιμα γρήγορα.
Θέση χρήσης	Θάλαμος συντήρησης (φρέσκων)	Θήκη κατάψυξης	Θάλαμος κατάψυξης ΠΡΟΣΟΧΗ : Μην τοποθετείτε γυάλινα μπουκάλια. Ο κίνδυνος να σπάσουν είναι μεγάλος.
Χρόνος λειτουργίας	6 ώρες*1 • Η λειτουργία αυτή τερματίζεται αυτόματα. • Δεν ακούγεται συναγερμός.	2 ώρες*1	30 λεπτά • Η λειτουργία αυτή τερματίζεται αυτόματα. • Ακούγεται συναγερμός. Για διακοπή του συναγερμού *2 Πατήστε το κουμπί enter (επικύρωση).  ή Πατήστε το κουμπί “Ταχεία κατάψυξη”. 
Αφού ολοκληρωθεί η λειτουργία	• Δεν χρειάζεται να βγάλετε τα ποτά ή τα τρόφιμα.		• Φροντίστε να βγάλετε τα ποτά και τα τρόφιμα όταν ακουστεί ο συναγερμός. • Αν τα ποτά και τα τρόφιμα παραμείνουν στον θάλαμο κατάψυξης περισσότερο από περίπου 30 λεπτά, μπορεί να παγώσουν.
Σε περίπτωση διακοπής ρεύματος κατά τη διάρκεια της λειτουργίας	• Η λειτουργία αυτή ακυρώνεται αυτόματα.		• Η λειτουργία αυτή ξαναρχίζει αυτόματα από την προηγούμενη κατάσταση κατά την αποκατάσταση του ρεύματος.

Σημείωση

- Οι λειτουργίες Επιπρόσθετη ψύξη, Ταχεία κατάψυξη και Ταχεία ψύξη δεν είναι διαθέσιμες ταυτόχρονα όταν μία από τις λειτουργίες βρίσκεται σε εξέλιξη.
- Αποφεύγετε το άνοιγμα της πόρτας όσο είναι δυνατόν κατά τη διάρκεια αυτών των λειτουργιών.

*1 Η λειτουργία μπορεί να διαρκέσει λίγο περισσότερο αν συμβαίνει ταυτόχρονα με απόψυξη. Η λειτουργία αρχίζει αφού ολοκληρωθεί η απόψυξη.

*2 Αν δεν σταματήσετε τον συναγερμό, ακούγεται συνεχόμενα για 30 λεπτά.

Plasmacluster

Χρησιμοποιείτε αυτό το χαρακτηριστικό όταν θέλετε να διατηρείτε το εσωτερικό του ψυγείου καθαρό. Η λειτουργία Plasmacluster ξεκινά αυτόματα όταν ενεργοποιείται το ψυγείο.

Ο ιονιστής εντός του ψυγείου απελευθερώνει ομάδες ιόντων, δηλαδή συσσωρευμένες μάζες θετικών και αρνητικών ιόντων, μέσα στον θάλαμο του ψυγείου. Αυτές οι ομάδες ιόντων αδρανοποιούν τους αερομεταφερόμενους μύκητες.

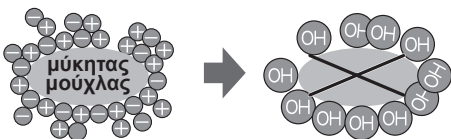

Σημείωση

Μπορεί να υπάρχει ελαφριά οσμή στο ψυγείο. Είναι η οσμή του όζοντος που παράγεται από τον ιονιστή. Η ποσότητα όζοντος είναι ελάχιστη και εξαφανίζεται γρήγορα μέσα στο ψυγείο.

Λειτουργία διακοπών

- Χρησιμοποιείτε αυτή τη λειτουργία αν πηγαίνετε κάποιο ταξίδι ή αν εγκαταλείπετε το σπίτι για μεγάλο διάστημα.
- Η θερμοκρασία μέσα στον θάλαμο του ψυγείου προσαρμόζεται περ. στους 10°C.

Σημείωση

- Η διάρκεια συντήρησης τροφίμων στον θάλαμο ψυγείου μειώνεται περ. στο 1/2-1/3 της κανονικής λειτουργίας. Χρησιμοποιείτε τη λειτουργία αυτή μόνο όταν δεν υπάρχουν τρόφιμα που αλλοιώνονται.
- Η θερμοκρασία στον θάλαμο του ψυγείου δεν μπορεί να αλλάξει.

Πίνακας ελέγχου (SJ-XG690G, SJ-XG740G)

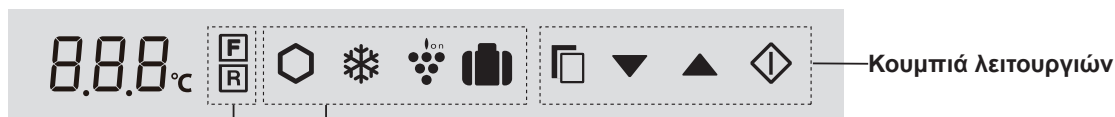

Εικονίδια ελέγχου θερμοκρασίας

Εικονίδιο	Περιγραφή	Προεπιλεγμένη ρύθμιση
	Θάλαμος κατάψυξης	-18°C
	Θάλαμος ψυγείου	3°C

Εικονίδια χρήσιμων λειτουργιών

Εικονίδιο	Περιγραφή	Προεπιλεγμένη ρύθμιση
	Επιπρόσθετη ψύξη	OFF
	Ταχεία κατάψυξη	
	Ταχεία ψύξη	
	Plasmacluster	
	Λειτουργία διακοπών	

Επιπρόσθετες λειτουργίες

Ένδειξη	Περιγραφή	Προεπιλεγμένη ρύθμιση
	Συναγερμός πόρτας	ON
	Λειτουργία ήχου κουμπιών	

Σημείωση

- Όταν πατάτε ένα από τα κουμπιά, όλα τα εικονίδια αναβοσβήνουν μία φορά και εμφανίζεται η προβολή κατάστασης αναμονής.
- Τα εικονίδια ή οι ενδείξεις της λειτουργίας που βρίσκεται σε εξέλιξη ανάβουν στην προβολή κατάστασης αναμονής. Στη λειτουργία Ταχείας ψύξης, το εικονίδιο

- αναβοσβήνει στην προβολή κατάστασης αναμονής.
- Αν δεν γίνει κάποιος χειρισμός για περίπου 1 λεπτό, η οθόνη επιστρέφει αυτόματα στην προβολή κατάστασης αναμονής. Η προβολή κατάστασης αναμονής απενεργοποιείται αν δεν εκτελεστεί κάποια λειτουργία για ακόμα ένα λεπτό.
- Αν σταματήσει το ψυγείο λόγω διακοπής ρεύματος, οι λειτουργίες εκτός από αυτές της Επιπρόσθετης ψύξης, Ταχείας κατάψυξης και Ταχείας ψύξης συνεχίζουν κατά την αποκατάσταση του ρεύματος ως είχαν.

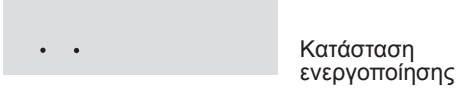

Χειρισμοί χρήσιμων λειτουργιών

- Επιλέξτε το εικονίδιο της λειτουργίας. Τρέχουσα ρύθμιση (Η ένδειξη αυτή δείχνει ΑΠΕΝΕΡΓΟΠΟΙΗΣΗ.)
- Επιλέξτε ενεργοποίηση/απενεργοποίηση. Η ρύθμιση αλλάζει. Κάθε πάτημα του κουμπιού προκαλεί μετάβαση με τη σειρά μεταξύ ΕΝΕΡΓΟΠΟΙΗΣΗΣ/ΑΠΕΝΕΡΓΟΠΟΙΗΣΗΣ.
- Ολοκληρώστε τη ρύθμιση.

Όταν πατάτε το κουμπί , τα εικονίδια αλλάζουν με τη σειρά που φαίνεται παρακάτω.

→ → → → → → → Προβολή κατάστασης αναμονής ←

Μόνο "Ταχεία ψύξη"

3 Ολοκληρώστε τη ρύθμιση πατώντας για 3 δευτερόλεπτα ή περισσότερο. (Μπιπ, μπιπ, μπιπ)

Χειρισμοί επιπρόσθετων λειτουργιών

Συναγερμός πόρτας

- Αν η πόρτα του ψυγείου παραμένει ανοιχτή για περισσότερο από 1 λεπτό, ο συναγερμός της πόρτας ηχεί μία φορά και ξανά μετά από 1 λεπτό.
- Αν η πόρτα παραμένει ανοιχτή για περ. 3 λεπτά, ο συναγερμός πόρτας ηχεί συνεχόμενα.
- Ο συναγερμός σταματά αφού κλείσει η πόρτα.

Απενεργοποίηση

Πατήστε και ταυτόχρονα για 3 δευτερόλεπτα ή περισσότερο. Η ένδειξη σβήνει. (Μπιπ, μπιπ, μπιπ)

Λειτουργία ήχου κουμπιών

- Ο ηλεκτρικός ήχος ακούγεται κατά το άγγιγμα των κουμπιών.

Απενεργοποίηση

Πατήστε και ταυτόχρονα για 3 δευτερόλεπτα ή περισσότερο. Η ένδειξη σβήνει. (Μπιπ, μπιπ, μπιπ)

Σημείωση

Όταν θέλετε να ενεργοποιήσετε την επιπρόσθετη λειτουργία, ακολουθήστε ξανά το ίδιο βήμα. (Η ένδειξη ανάβει.)

Έλεγχος θερμοκρασίας

Το ψυγείο ελέγχει τη θερμοκρασία του αυτόματα. Ωστόσο, μπορείτε να ρυθμίσετε τη θερμοκρασία ως εξής.

Έλεγχος της τρέχουσας ρύθμισης θερμοκρασίας



Επιλέξτε το εικονίδιο **F** ή **R**.

Ρύθμιση θαλάμου Κατάψυξης/Ψυγείου



Επιλέξτε το εικονίδιο **F** ή **R**.



Επιλέξτε τη θερμοκρασία Η ρύθμιση αλλάζει.

Θάλαμος κατάψυξης

: Ρυθμίζεται μεταξύ -13°C και -21°C σε βήματα 1°C .

Θάλαμος ψυγείου

: Ρυθμίζεται μεταξύ 0°C και 6°C σε βήματα 1°C .



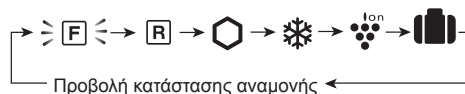

Ολοκληρώστε τη ρύθμιση.

Όταν πατάτε το κουμπί , τα εικονίδια αλλάζουν με τη σειρά που φαίνεται παρακάτω.



Προηγμένη ρύθμιση θαλάμου Κατάψυξης/Ψυγείου

Η θερμοκρασία του θαλάμου της κατάψυξης και του ψυγείου μπορεί να ρυθμιστεί σε βήματα 0.5°C ακολουθώντας τα βήματα **a** ως **γ**.

- Μετά το βήμα **1** στις "Βασικές λειτουργίες", πατήστε  για 3 δευτερόλεπτα ή περισσότερο. (Μπιπ, μπιπ, μπιπ) Η τρέχουσα ρύθμιση θερμοκρασίας επανέρχεται στην "προεπιλεγμένη ρύθμιση". (Η οθόνη παρουσιάζει την εικόνα στα δεξιά.)
- Πατήστε  ή  και ρυθμίστε τη θερμοκρασία.
- Ολοκληρώστε τη ρύθμιση.
(Ομοίως όπως στο βήμα **3** στις "Βασικές λειτουργίες".)

Ακολουθήστε τα βήματα **a** ως **γ** ξανά, αν θέλετε να ρυθμίσετε τη θερμοκρασία σε βήματα 1°C .

Θάλαμος κατάψυξης



 διακόπτης



Θάλαμος ψυγείου



Πίνακας ελέγχου (SJ-XG640M, SJ-XG690M, SJ-XG740M)

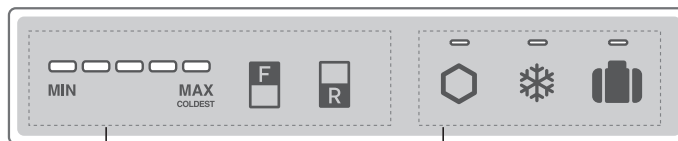

Εικονίδια ελέγχου θερμοκρασίας

Κουμπιά	Περιγραφή	Προεπιλεγμένη ρύθμιση
	Θερμοκρασία ελέγχου θαλάμου κατάψυξης	
	Θερμοκρασία ελέγχου θαλάμου ψυγείου	

Σημείωση

- Αρχικά όλες οι λειτουργίες είναι απενεργοποιημένες. Όταν πατήσετε ένα από τα κουμπιά, ακούγεται ένας ήχος και ενεργοποιείται ο πίνακας ελέγχου.
- Όταν πατήσετε ένα από τα κουμπιά, ανάβει η ένδειξη της λειτουργίας που βρίσκεται σε εξέλιξη. Κατά τη λειτουργία Ταχείας ψύξης, η ένδειξη αναβοσβήνει.
- Αν θέλετε να ανάψετε την ένδειξη θερμοκρασίας, πατήστε το κουμπιά "F" ή "R" ενώ ο πίνακας ελέγχου είναι ενεργός.

Εικονίδια χρήσιμων λειτουργιών

Κουμπιά	Περιγραφή	Προεπιλεγμένη ρύθμιση
	Επιπρόσθετη ψύξη	OFF
	Ταχεία κατάψυξη	
	Ταχεία ψύξη	
	Λειτουργία διακοπών	ON*

*Η λειτουργία Plasmacluster αρχίζει αυτόματα όταν ενεργοποιείται το ψυγείο.

Δεν χρειάζεται ενεργοποίηση/απενεργοποίηση.

- Στη συνέχεια, αν δεν γίνει κανένας χειρισμός για άλλο 1 λεπτό, η οθόνη απενεργοποιείται αυτόματα.
- Αν σταματήσει το ψυγείο λόγω διακοπής ρεύματος, οι λειτουργίες εκτός από αυτές της Επιπρόσθετης ψύξης, Ταχείας κατάψυξης και Ταχείας ψύξης συνεχίζουν κατά την αποκατάσταση του ρεύματος ως είχαν.

Χειρισμοί χρήσιμων λειτουργιών

	Έναρξη	Ακύρωση
Επιπρόσθετη ψύξη Ταχεία κατάψυξη Λειτουργία διακοπών	Πατήστε το κουμπιά λειτουργίας. (Μπιπ) 	Πατήστε το κουμπιά λειτουργίας. (Μπιπ)
Ταχεία ψύξη	Πατήστε το κουμπιά λειτουργίας για 3 δευτερόλεπτα ή περισσότερο. (Μπιπ, μπιπ, μπιπ) 	Πατήστε το κουμπιά λειτουργίας. (Μπιπ)

Συναγερμός πόρτας

- Αν η πόρτα του ψυγείου παραμένει ανοιχτή για περισσότερο από 1 λεπτό, ο συναγερμός της πόρτας ηχεί μία φορά και ξανά μετά από 1 λεπτό.
- Αν η πόρτα παραμένει ανοιχτή για περ. 3 λεπτά, ο συναγερμός πόρτας ηχεί συνεχόμενα.
- Ο συναγερμός σταματά μετά το κλείσιμο της πόρτας.

Αν δεν σταματά ο συναγερμός της πόρτας.

Αν ο συναγερμός της πόρτας δεν σταματά μετά το κλείσιμο όλων των πορτών, υπάρχει ελάττωμα. Επικοινωνήστε με το κέντρο σέρβις της SHARP για σέρβις.

Μέθοδος προσωρινής διακοπής του συναγερμού πόρτας

- Πατήστε το κουμπιά "F" και το κουμπιά "R" ταυτόχρονα και συνεχόμενα για 3 δευτερόλεπτα ή περισσότερο. (Μπιπ, μπιπ, μπιπ)
- Ο συναγερμός της πόρτας ακούγεται ξανά μετά από περίπου 2 ημέρες.



Έλεγχος θερμοκρασίας

Το ψυγείο ελέγχει τη θερμοκρασία του αυτόματα. Ωστόσο, μπορείτε να ρυθμίσετε τη θερμοκρασία ως εξής.

Έλεγχος της τρέχουσας ρύθμισης θερμοκρασίας

Η ένδειξη ανάβει για να εμφανίσει το τρέχον επίπεδο θερμοκρασίας πατώντας το κουμπί "F" ή "R".

Θάλαμος κατάψυξης : Πατήστε το κουμπί "F".

Θάλαμος ψυγείου : Πατήστε το κουμπί "R".

Ρύθμιση θαλάμου Κατάψυξης/Ψυγείου

Θάλαμος κατάψυξης

1. Πατήστε το κουμπί "F".



2. Πατήστε το κουμπί "F" για αλλαγή του επιπέδου θερμοκρασίας.

Θάλαμος ψυγείου

1. Πατήστε το κουμπί "R".

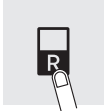

2. Πατήστε το κουμπί "R" για να αλλάξετε το επίπεδο θερμοκρασίας.

• Η ένδειξη θερμοκρασίας αλλάζει σύμφωνα με την παρακάτω εικόνα (3→4→5→1→2→3) πατώντας τα κουμπιά "F" ή "R".

Επίπεδο	Ένδειξη
1	 MIN MAX COLDEST
2	 MIN MAX COLDEST
3	 MIN MAX COLDEST
4	 MIN MAX COLDEST
5	 MIN MAX COLDEST

Σημείωση

Αφού ρυθμίσετε το επίπεδο θερμοκρασίας, η ένδειξη σβήνει περίπου 5 δευτερόλεπτα αργότερα.

Προηγμένη ρύθμιση θαλάμου Κατάψυξης/Ψυγείου

Οι θερμοκρασίες των θαλάμων της κατάψυξης και του ψυγείου μπορούν να ρυθμιστούν σε 9 επίπεδα (επίπεδο 1 ~ 9) ακολουθώντας τα βήματα α ως β.

Θάλαμος κατάψυξης

a. Πατήστε πρώτα το κουμπί "F".
Κρατήστε πατημένο το κουμπί "F" και στη συνέχεια το κουμπί "Ταχεία κατάψυξη" για 3 δευτερόλεπτα ή περισσότερο. (Μπιπ, μπιπ, μπιπ)



Η ένδειξη επανέρχεται στην "Προεπιλεγμένη ρύθμιση".

b. Πατήστε το κουμπί "F" για αλλαγή του επιπέδου θερμοκρασίας.

Ακολουθήστε τα βήματα α ως β αν θέλετε να ρυθμίσετε τη θερμοκρασία σε 5 επίπεδα.

Θάλαμος ψυγείου

a. Πατήστε πρώτα το κουμπί "R".
Κρατήστε πατημένο το κουμπί "R" και στη συνέχεια το κουμπί "Ταχεία κατάψυξη" για 3 δευτερόλεπτα ή περισσότερο. (Μπιπ, μπιπ, μπιπ)



Η ένδειξη επανέρχεται στην "Προεπιλεγμένη ρύθμιση".

b. Πατήστε το κουμπί "R" για να αλλάξετε το επίπεδο θερμοκρασίας.

Ακολουθήστε τα βήματα α ως β αν θέλετε να ρυθμίσετε τη θερμοκρασία σε 5 επίπεδα.

• Η ένδειξη θερμοκρασίας αλλάζει σύμφωνα με την παρακάτω εικόνα (5→6→7→8→9→1→2→3→4→5) πατώντας το κουμπί "F" ή "R".

○ ... Απενεργοποιημένη ● ... Αναμμένη } = { ... Παλλόμενη

Επίπεδο	Ένδειξη
1	 MIN MAX COLDEST
2	 MIN MAX COLDEST
3	 MIN MAX COLDEST
4	 MIN MAX COLDEST
5	 MIN MAX COLDEST
6	 MIN MAX COLDEST
7	 MIN MAX COLDEST
8	 MIN MAX COLDEST
9	 MIN MAX COLDEST

Συντήρηση τροφίμων

- Βεβαιωθείτε πως το τρόφιμο είναι όσο το δυνατόν πιο φρέσκο για να μεγιστοποιήσετε τη διάρκεια συντήρησης τροφίμων που αλλοιώνονται. Τα παρακάτω είναι ένας γενικός οδηγός για να επιτυγχάνετε μακρύτερη διάρκεια συντήρησης.
- Τα τρόφιμα έχουν περιορισμένο χρόνο συντήρησης. Βεβαιωθείτε πως δεν υπερβαίνετε τη χρήση τους πέραν της ημερομηνίας που υποδεικνύεται από τον παραγωγό.

Κατάψυξη

- Καταψύχετε μικρές ποσότητες τροφίμων κάθε φορά ώστε να καταψύχονται γρήγορα.
- Τα τρόφιμα θα πρέπει να είναι κατάλληλα σφραγισμένα ή σκεπασμένα καλά.
- Τοποθετείτε τα τρόφιμα στην κατάψυξη ομοιόμορφα.
- Βάζετε ετικέτες στις σακούλες ή στα δοχεία για απογραφή των καταψυγμένων τροφίμων.

Ψυγείο

Φρούτα / Λαχανικά

- Τα φρούτα και τα λαχανικά θα πρέπει να περικλείονται χαλαρά με πλαστικό υλικό, π.χ. μεμβράνη, σακούλες (χωρίς σφράγιση) και να τοποθετούνται στη θήκη λαχανικών για να ελαχιστοποιείται η απώλεια υγρασίας.
- Φρούτα και λαχανικά ευαίσθητα στη χαμηλή θερμοκρασία θα πρέπει να συντηρούνται σε δροσερό μέρος εκτός ψυγείου.

Γαλακτοκομικά & Αυγά

- Στα περισσότερα γαλακτοκομικά προϊόντα αναγράφεται η συνιστώμενη ημερομηνία λήξης στην εξωτερική συσκευασία, όπου υπάρχουν πληροφορίες για τη συστηνόμενη θερμοκρασία και διάρκεια συντήρησης του τροφίμου.
- Τα αυγά θα πρέπει να τοποθετούνται στην αυγοθήκη.

Κρέας / Ψάρι / Πουλερικά

- Τοποθετήστε σε πιάτο ή σκεύος και καλύψτε με χαρτί πλαστική μεμβράνη.
- Για μεγαλύτερα κομμάτια κρέατος, ψαριού ή πουλερικών, τοποθετήστε τα στο πίσω μέρος των ραφιών.
- Βεβαιωθείτε πως όλα τα μαγειρεμένα τρόφιμα είναι τυλιγμένα καλά ή τοποθετούνται σε αεροστεγές δοχείο.
- Τα φρέσκα τρόφιμα (καλά τυλιγμένα) θα πρέπει να τοποθετούνται για περιορισμένο χρόνο για να μην χαλάνε και να μην επηρεάζονται αρνητικά τα υπόλοιπα τρόφιμα.

Συμβουλή για την αποφυγή υγρασίας ή πάχνης μέσα στο ψυγείο

- Φροντίστε ώστε η πόρτα να κλείνει καλά. Αν κάποιο τρόφιμο πέσει κάτω, μπορεί να δημιουργηθεί κενό ανάμεσα στον θάλαμο και την πόρτα. Μετακινείτε τα τρόφιμα στο πίσω μέρος του ραφίου ή της θήκης.
- Ανοίγετε και κλείνετε την πόρτα όσο το δυνατόν συντομότερα. Μπορεί να εμφανιστεί υγρασία ή πάχνη αν η πόρτα μείνει ανοιχτή για μεγάλο χρονικό διάστημα ή αν ανοιγοκλείνει πολύ συχνά.
- Τα τοποθετημένα τεμάχια θα πρέπει να είναι συσκευασμένα ή σφραγισμένα μέσα σε δοχεία τροφίμων ή με πλαστική

Συμβουλή για συντήρηση τροφίμων

- μεμβράνη. (Ειδικά τρόφιμα με υψηλό ποσοστό υγρασίας)
- Τοποθετείτε τα τρόφιμα ομοιόμορφα στα ράφια ώστε να μπορεί να κυκλοφορεί επαρκώς ο ψυχρός αέρας.
- Τα ζεστά τρόφιμα θα πρέπει να κρυώνουν πριν τοποθετηθούν στο ψυγείο. Η τοποθέτηση ζεστών τροφίμων αυξάνει τη θερμοκρασία της μονάδας καθώς και τον κίνδυνο αλλοίωσης των τροφίμων.
- Μη φράσετε την εξαγωγή και την εισαγωγή του κυκλώματος κυκλοφορίας ψυχρού αέρα με δοχεία τροφίμων, για να εξασφαλίζετε ομοιόμορφη ψύξη των τροφίμων σε όλο το ψυγείο.
- Μην τοποθετείτε τα τρόφιμα απευθείας μπροστά στην εξαγωγή του ψυχρού αέρα. Έτσι μπορεί να παγώσει το τρόφιμο.

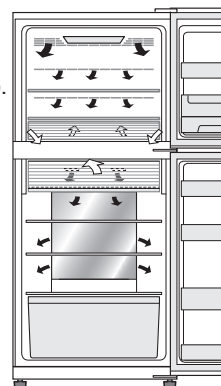

← ΜΕΣΑ
→ ΕΞΩ

Συμβουλές για εξοικονόμηση ενέργειας

- Τοποθετήστε το ψυγείο σε καλά αεριζόμενο χώρο και αφήστε κενά για αερισμό.
- Προσατέψτε το ψυγείο από άμεσο ηλιακό φως και μην το τοποθετείτε δίπλα σε συσκευές παραγωγής θερμότητας.
- Αποφεύγετε το άνοιγμα της πόρτας όσο είναι δυνατόν.
- Τα ζεστά τρόφιμα θα πρέπει να κρυώνουν πριν τοποθετηθούν στο ψυγείο.
- Τοποθετείτε τα τρόφιμα ομοιόμορφα στα ράφια ώστε να μπορεί να κυκλοφορεί επαρκώς ο ψυχρός αέρας.

- Η ενέργεια που καταναλώνει αυτό το μοντέλο μετριέται όπως φαίνεται στην παρακάτω εικόνα.

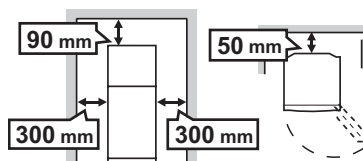

Φροντίδα και καθαρισμός

Σημαντικό

Ακολουθήστε τις παρακάτω συμβουλές για να αποφύγετε ραγίσματα στις εσωτερικές επιφάνειες και τα πλαστικά τμήματα

- Σκουπίζετε τα λάδια των τροφίμων από τα πλαστικά τμήματα.
- Ορισμένα οικιακά χημικά μπορεί να προκαλέσουν βλάβη, οπότε χρησιμοποιείτε μόνο διάλυμένα καθαριστικά υγρά (σαπουνόνερο).
- Αν χρησιμοποιηθεί αδιάλυτο καθαριστικό ή αν δεν καθαριστεί καλά το σαπουνόνερο, μπορεί να προκληθούν ραγίσματα στα πλαστικά τμήματα.

Καθαρισμός

- Αφαιρέστε τα εξαρτήματα (π.χ. ράφια) από τον θάλαμο και την πόρτα. Πλύντε τα εξαρτήματα με ζεστό νερό με υγρό πιάτων. Στη συνέχεια, ξεπλύνετε με καθαρό νερό και στεγνώστε τα. (Μόνο το ράφι φρούτων και λαχανικών είναι αφαιρούμενο)
- Καθαρίστε το εσωτερικό με πανί μουσκεμένο σε ζεστό νερό με υγρό πιάτων. Στη συνέχεια, χρησιμοποιήστε κρύο νερό για να ξεπλύνετε εντελώς το σαπουνόνερο.
- Σκουπίζετε το εξωτερικό με μαλακό πανί κάθε φορά που λερώνεται.
- Καθαρίζετε τα μαγνητικά στεγανωτικά της πόρτας με οδοντόβουρτσα και ζεστό νερό με υγρό πιάτων.
- Σκουπίζετε τον πίνακα ελέγχου με στεγνό πανί. <SJ-XG640M, SJ-XG690M, SJ-XG740M>

Σημείωση

- Μη χρησιμοποιείτε καθαριστικά βαρέως τύπου ή διαλύτες (βερνίκι, μπονιά, στιλβωτική σκόνη, βενζίνη, βραστό νερό, κ.τ.λ.) καθώς μπορεί να προκληθεί ζημιά.
- Αφού αφαιρέσετε από την πρίζα το βύσμα, περιμένετε 5 λεπτά τουλάχιστον πριν το ξανασυνδέσετε στο ρεύμα.
- Τα γυάλινα ράφια ζυγίζουν περίπου 3 kg το καθένα. Κρατάτε τα ράφια γερά όταν τα αφαιρείτε από τον θάλαμο και τα μεταφέρετε.
- Μη ρίχνετε αντικείμενα μέσα στο ψυγείο και μη χτυπάτε τον εσωτερικό τοίχο. Αυτό μπορεί να προκαλέσει ραγίσματα στην εσωτερική επιφάνεια.

Πριν από τη μεταφορά

Σκουπίστε το νερό από το δοχείο εξάτμισης. Πριν σκουπίσετε το νερό, περιμένετε περισσότερο από 1 ώρα μετά από την αφαίρεση της πρίζας διότι ο εξοπλισμός του ψυκτικού κύκλου είναι εξαιρετικά ζεστός. (Το δοχείο εξάτμισης βρίσκεται στην πλάτη του προϊόντος.)

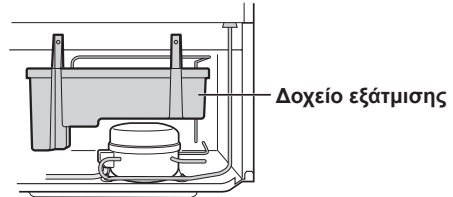

Απόψυξη της μονάδας ψύξης

Η απόψυξη λειτουργεί αυτόματα μέσω ενός μοναδικού συστήματος εξοικονόμησης ενέργειας. (Περ. μία φορά τη μέρα.) Η δημιουργία πάγου διαρκεί γιατί η εσωτερική θερμοκρασία γίνεται υψηλότερη από ό,τι συνήθως κατά τη διάρκεια της απόψυξης.

Όταν καίγεται η λυχνία του θαλάμου

Επικοινωνήστε με τεχνικό σέρβις εγκεκριμένο από τη SHARP για αντικατάσταση της λυχνίας. Η λυχνία δεν πρέπει να αντικαθίσταται παρά μόνο από εξουσιοδοτημένο τεχνικό σέρβις.

Απενεργοποίηση του ψυγείου

Αν πρέπει να απενεργοποιηθεί το ψυγείο για μεγάλο χρονικό διάστημα, θα πρέπει να ακολουθήσετε τα παρακάτω βήματα για να μειωθεί η ανάπτυξη μούχλας

1. Αφαιρέστε όλα τα τρόφιμα.
2. Αφαιρέστε το βύσμα τροφοδοσίας από την πρίζα.
3. Καθαρίστε και στεγνώστε το εσωτερικό προσεκτικά.
4. Αφήστε όλες τις πόρτες ελαφρώς ανοικτές για λίγες μέρες ώστε να στεγνώσουν.

Πριν καλέσετε για σέρβις

Πριν καλέσετε για σέρβις, ελέγξτε τα ακόλουθα σημεία.

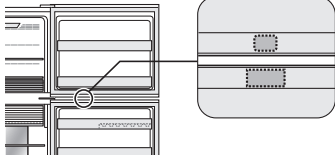
Πρόβλημα	Λύση				
Το εξωτερικό περιβλήμα είναι ζεστό στο άγγιγμα.	Είναι φυσιολογικό. Αυτό συμβαίνει εξαιτίας του θερμού αγωγού που βρίσκεται κάτω από το περιβλήμα για να αποτρέπεται ο σχηματισμός υγρασίας.				
Το ψυγείο παράγει δυνατό θόρυβο.	Οι παρακάτω ήχοι είναι φυσιολογικοί. <ul style="list-style-type: none"> • Ο συμπιεστής παράγει δυνατό θόρυβο όταν ξεκινά η λειτουργία του. <ul style="list-style-type: none"> -- Η ένταση του ήχου μειώνεται μετά από λίγο. • Ο συμπιεστής παράγει δυνατό θόρυβο μία φορά τη μέρα. <ul style="list-style-type: none"> -- Ο θόρυβος λειτουργίας ακούγεται αμέσως μετά από την αυτόματη λειτουργία απόψυξης της μονάδας ψύξης. • Ήχος υγρού που ρέει (πάφλασμα, σφύριγμα) <ul style="list-style-type: none"> -- Προκαλείται από το ψυκτικό που ρέει στους σωλήνες (ο ήχος μπορεί να γίνεται πιο δυνατός μερικές φορές). • Ήχος κρότου ή θραύσης, ήχος τριξίματος <ul style="list-style-type: none"> -- Οφείλεται στη διαστολή και συστολή των εσωτερικών τοιχωμάτων και των εσωτερικών τμημάτων κατά τη διάρκεια της ψύξης. 				
Εμφανίζεται υγρασία ή πάχνη μέσα ή έξω από το ψυγείο.	Αυτό μπορεί να προκύψει σε μια από τις ακόλουθες περιπτώσεις. Χρησιμοποιήστε ένα βρεγμένο πανί για να σκουπίσετε την πάχνη και ένα στεγνό πανί για να σκουπίσετε την υγρασία. <ul style="list-style-type: none"> • Όταν η υγρασία περιβάλλοντος είναι υψηλή. • Όταν η πόρτα ανοίγει και κλείνει συχνά. • Όταν τοποθετείται στο ψυγείο φαγητό με υψηλή περιεκτικότητα υγρασίας. (Απαιτείται τύλιγμα.) • Το φαινόμενο αυτό εμφανίζεται λίγο πολύ ανάλογα με την εποχή (βροχές, εποχή), τις συνήθειες χρήσης και τις περιβαλλοντικές συνθήκες σε κάθε σπίτι. 				
Τα τρόφιμα στον θάλαμο συντήρησης είναι παγωμένα.	<table border="1"> <tr> <td>SJ-XG690G, SJ-XG740G</td> <td> <ul style="list-style-type: none"> • Το ψυγείο λειτουργεί πολύ καιρό με θερμοκρασία ελέγχου στους 0°C; -- Επαναφέρετε τη θερμοκρασία ελέγχου περίπου στους 3°C. • Το ψυγείο λειτουργεί πολύ καιρό με θερμοκρασία ελέγχου κατάψυξης στους -21°C; -- Επαναφέρετε τη θερμοκρασία ελέγχου περίπου στους -18°C. • Αν η θερμοκρασία περιβάλλοντος είναι χαμηλή, τα τρόφιμα μπορεί να παγώσουν ακόμα και αν ο θάλαμος συντήρησης έχει ρυθμιστεί στους 6°C. </td> </tr> <tr> <td>SJ-XG640M, SJ-XG690M, SJ-XG740M</td> <td> <ul style="list-style-type: none"> • Το ψυγείο λειτουργεί πολύ καιρό με θερμοκρασία ελέγχου στη ΜΕΓΙΣΤΗ ΨΥΞΗ; -- Αλλάξτε τη ρύθμιση θερμοκρασίας σε άλλη ρύθμιση. • Το ψυγείο λειτουργεί πολύ καιρό με θερμοκρασία ελέγχου κατάψυξης στη ΜΕΓΙΣΤΗ ΨΥΞΗ; -- Αλλάξτε τη ρύθμιση θερμοκρασίας σε άλλη ρύθμιση. • Αν η θερμοκρασία περιβάλλοντος είναι χαμηλή, τα τρόφιμα μπορεί να παγώσουν ακόμα και αν ο θάλαμος συντήρησης έχει ρυθμιστεί στην ΕΛΑΧΙΣΤΗ. </td> </tr> </table>	SJ-XG690G, SJ-XG740G	<ul style="list-style-type: none"> • Το ψυγείο λειτουργεί πολύ καιρό με θερμοκρασία ελέγχου στους 0°C; -- Επαναφέρετε τη θερμοκρασία ελέγχου περίπου στους 3°C. • Το ψυγείο λειτουργεί πολύ καιρό με θερμοκρασία ελέγχου κατάψυξης στους -21°C; -- Επαναφέρετε τη θερμοκρασία ελέγχου περίπου στους -18°C. • Αν η θερμοκρασία περιβάλλοντος είναι χαμηλή, τα τρόφιμα μπορεί να παγώσουν ακόμα και αν ο θάλαμος συντήρησης έχει ρυθμιστεί στους 6°C. 	SJ-XG640M, SJ-XG690M, SJ-XG740M	<ul style="list-style-type: none"> • Το ψυγείο λειτουργεί πολύ καιρό με θερμοκρασία ελέγχου στη ΜΕΓΙΣΤΗ ΨΥΞΗ; -- Αλλάξτε τη ρύθμιση θερμοκρασίας σε άλλη ρύθμιση. • Το ψυγείο λειτουργεί πολύ καιρό με θερμοκρασία ελέγχου κατάψυξης στη ΜΕΓΙΣΤΗ ΨΥΞΗ; -- Αλλάξτε τη ρύθμιση θερμοκρασίας σε άλλη ρύθμιση. • Αν η θερμοκρασία περιβάλλοντος είναι χαμηλή, τα τρόφιμα μπορεί να παγώσουν ακόμα και αν ο θάλαμος συντήρησης έχει ρυθμιστεί στην ΕΛΑΧΙΣΤΗ.
SJ-XG690G, SJ-XG740G	<ul style="list-style-type: none"> • Το ψυγείο λειτουργεί πολύ καιρό με θερμοκρασία ελέγχου στους 0°C; -- Επαναφέρετε τη θερμοκρασία ελέγχου περίπου στους 3°C. • Το ψυγείο λειτουργεί πολύ καιρό με θερμοκρασία ελέγχου κατάψυξης στους -21°C; -- Επαναφέρετε τη θερμοκρασία ελέγχου περίπου στους -18°C. • Αν η θερμοκρασία περιβάλλοντος είναι χαμηλή, τα τρόφιμα μπορεί να παγώσουν ακόμα και αν ο θάλαμος συντήρησης έχει ρυθμιστεί στους 6°C. 				
SJ-XG640M, SJ-XG690M, SJ-XG740M	<ul style="list-style-type: none"> • Το ψυγείο λειτουργεί πολύ καιρό με θερμοκρασία ελέγχου στη ΜΕΓΙΣΤΗ ΨΥΞΗ; -- Αλλάξτε τη ρύθμιση θερμοκρασίας σε άλλη ρύθμιση. • Το ψυγείο λειτουργεί πολύ καιρό με θερμοκρασία ελέγχου κατάψυξης στη ΜΕΓΙΣΤΗ ΨΥΞΗ; -- Αλλάξτε τη ρύθμιση θερμοκρασίας σε άλλη ρύθμιση. • Αν η θερμοκρασία περιβάλλοντος είναι χαμηλή, τα τρόφιμα μπορεί να παγώσουν ακόμα και αν ο θάλαμος συντήρησης έχει ρυθμιστεί στην ΕΛΑΧΙΣΤΗ. 				
Οσμές στον θάλαμο.	<ul style="list-style-type: none"> • Απαιτείται τύλιγμα των τροφίμων με έντονες οσμές. • Η αποσμητική μονάδα δεν μπορεί να εξουδετερώσει όλες τις οσμές. • Καθαρίζετε τακτικά το εσωτερικό. 				
Ο πίνακας ελέγχου δεν λειτουργεί.	Αυτό μπορεί να προκύψει σε μια από τις ακόλουθες περιπτώσεις. <ul style="list-style-type: none"> • Ο πίνακας ή το δάχτυλό σας έχει λερωθεί με υγρά, λάδι κ.τ.λ. • Όταν αγγίζετε τον πίνακα φθώνοντας γάντι, αυτοκόλλητο επίδεσμο στο δάχτυλο, με το νύχι ή με αντικείμενα. • Έχει προσαρμοστεί αυτοκόλλητο ή ταινία στα κουμπιά. • Η θέση αγγίγματος είναι εκτός των κουμπιών. • Ο χρόνος λειτουργίας δεν είναι αρκετός για να λειτουργήσουν τα κουμπιά. 				
Τα φώτα των θαλάμων σβήνουν ακόμα και αν οι πόρτες παραμένουν ανοιχτές.	<ul style="list-style-type: none"> • Ο διακόπτης φωτισμού χρησιμεύει για το άναμμα και σβήσιμο του φωτισμού των θαλάμων. • Όταν οι γωνίες των πορτών είναι ίδιες, ο φωτισμός σβήνει ακόμα και αν οι πόρτες μείνουν ανοιχτές, αλλά αυτό είναι φυσιολογικό. <p style="text-align: right;">Διακόπτης φωτισμού</p> 				

Αν εξακολουθείτε να χρειάζεστε σέρβις

Απευθυνθείτε στον πλησιέστερο τεχνικό σέρβις που έχει εγκριθεί από τη SHARP.

Δελτίο προϊόντος

ΠΑΡΑΡΤΗΜΑ ΙΙΙ Κανονισμός (ΕΕ) Αρ.1060/2010		SHARP		
A	Εμπορικό σήμα			
B	Όνομα μοντέλου	SJ-XG640M	SJ-XG690G SJ-XG690M	SJ-XG740G SJ-XG740M
Γ	Κατηγορία	7		
Δ	Κλάση ενεργειακής απόδοσης	A++		
E	Απονομή Ecolabel ΕΕ	—		
ΣΤ	Ετήσια κατανάλωση ενέργειας *1 [KWh/έτος]	320		
Z	Αποθηκευτικός χώρος όλων των θαλάμων που δεν δικαιούνται βαθμολόγηση αστεριών [L]	354	394	420
H	Αποθηκευτικός χώρος όλων των θαλάμων κατάψυξης-συντήρησης που δικαιούνται βαθμολόγηση αστεριών [L]	*** 162		*** 176
Θ	Η θερμοκρασία σχεδιασμού "άλλου θαλάμου" υψηλότερη από +14°C	—		
I	Χωρίς πάχνη	NAI		
K	Χρόνος ανόδου θερμοκρασίας [h]	19		
Λ	Ικανότητα κατάψυξης [Kg/24h]	7,3	8,1	
M	Κλιματική κλάση	T		
N	Εκπομπή ακουστικού θορύβου διά αέρος [dB(A)]	38		
Ξ	Εντοιχισμένη συσκευή	Όχι (Τύπος ελεύθερης τοποθέτησης)		

*1 Κατανάλωση ενέργειας "XYZ" kWh ανά έτος, βάσει των αποτελεσμάτων πρότυπων δοκιμών για 24 ώρες. Η πραγματική κατανάλωση ενέργειας εξαρτάται από τη χρήση και την θέση της συσκευής.

Ένδειξη θερμοκρασίας

Το ψυγείο αυτό διαθέτει ένδειξη θερμοκρασίας στο θάλαμο ψυγείου για να ελέγχετε τη μέση θερμοκρασία στην ψυχρότερη ζώνη.

Ψυχρότερη ζώνη

Το σύμβολο υποδεικνύει την ψυχρότερη ζώνη μέσα στον θάλαμο ψυγείου. (Η θήκη της πόρτας που βρίσκεται στο ίδιο ύψος δεν είναι η ψυχρότερη ζώνη.)

Σύμβολο



ΜΠΛΕ



Σωστές ρυθμίσεις

ΑΣΠΡΟ



Πολύ υψηλή θερμοκρασία, προσαρμόστε τη ρύθμιση θερμ. ψυγείου.

Έλεγχος της θερμοκρασίας την ψυχρότερη ζώνη

Μπορείτε να ελέγχετε τακτικά τη θερμοκρασία για να εξασφαλίσετε ότι η θερμοκρασία στην ψυχρότερη ζώνη είναι σωστή και, αν είναι απαραίτητο, να ρυθμίζετε τη θερμοκρασία του ψυγείου.

Για να διατηρήσετε σωστή θερμοκρασία στο εσωτερικό της συσκευής, ελέγξτε ότι η ένδειξη θερμοκρασίας είναι πάντα χρώματος ΜΠΛΕ. Αν η ένδειξη θερμοκρασίας αλλάξει σε ΑΣΠΡΟ χρώμα, η θερμοκρασία είναι πολύ υψηλή. Σε αυτή την περίπτωση, αυξήστε τη ρύθμιση της θερμοκρασίας ψυγείου και περιμένετε 6 ώρες πριν ελέγξετε ξανά την ένδειξη θερμοκρασίας.

Σημείωση

- Η εσωτερική θερμοκρασία του ψυγείου εξαρτάται από διάφορους παράγοντες όπως η θερμοκρασία περιβάλλοντος του δωματίου, η ποσότητα τροφίμων στη συντήρηση και η συχνότητα ανοίγματος της πόρτας.
- Όταν εισάγονται φρέσκα φαγητά ή αν έχει ανοιχτεί η πόρτα για αρκετή ώρα, είναι φυσιολογικό να αλλάξει η ένδειξη της θερμοκρασίας σε ΑΣΠΡΟ χρώμα.

Πληροφορίες σχετικά με την απόρριψη αυτού του εξοπλισμού



ΑΝ ΘΕΛΕΤΕ ΝΑ ΑΠΟΡΡΙΨΕΤΕ ΑΥΤΟΝ ΤΟΝ ΕΞΟΠΛΙΣΜΟ, ΜΗ ΧΡΗΣΙΜΟΠΟΙΕΙΤΕ ΤΟΥΣ ΚΟΙΝΟΥΣ ΚΑΔΟΥΣ ΑΠΟΡΡΙΜΜΑΤΩΝ ΚΑΙ ΜΗΝ ΤΟΝ ΤΟΠΟΘΕΤΕΙΤΕ ΣΕ ΕΣΤΙΑ ΦΩΤΙΑΣ!

Ο μεταχειρισμένος ηλεκτρικός και ηλεκτρονικός εξοπλισμός θα πρέπει πάντοτε να συλλέγεται και να τυχαίνει επεξεργασίας ΞΕΧΩΡΙΣΤΑ σύμφωνα με την τοπική νομοθεσία.

Η ξεχωριστή συλλογή προωθεί τη φιλική προς το περιβάλλον επεξεργασία, την ανακύκλωση των υλικών και ελαχιστοποίηση των τελικών αποβλήτων. Η ΑΚΑΤΑΛΛΗΛΗ ΑΠΟΡΡΙΨΗ μπορεί να είναι επιβλαβής για την ανθρώπινη υγεία και το περιβάλλον λόγω ορισμένων ουσιών! Μεταφέρετε ΜΕΤΑΧΕΙΡΙΣΜΕΝΟ ΕΞΟΠΛΙΣΜΟ σε τοπικές, συνήθως δημοτικές εγκαταστάσεις συλλογής, όπου είναι διαθέσιμες.

Αν έχετε αμφιβολίες σχετικά με την απόρριψη, επικοινωνήστε με τις τοπικές αρχές ή τον εμπορικό αντιπρόσωπο και ρωτήστε για τη σωστή μέθοδο απόρριψης.

ΜΟΝΟ ΓΙΑ ΧΡΗΣΤΕΣ ΣΤΗΝ ΕΥΡΩΠΑΪΚΗ ΕΝΩΣΗ ΚΑΙ ΟΡΙΣΜΕΝΕΣ ΑΛΛΕΣ ΧΩΡΕΣ, ΟΠΩΣ ΓΙΑ ΠΑΡΑΔΕΙΓΜΑ ΝΟΡΒΗΓΙΑ ΚΑΙ ΕΛΒΕΤΙΑ. Η συμμετοχή σας στην ξεχωριστή συλλογή είναι υποχρεωτική διά νόμου.

Το σύμβολο που παρουσιάζεται παραπάνω εμφανίζεται σε ηλεκτρικό και ηλεκτρονικό εξοπλισμό (ή στη συσκευασία του) ώστε να υπενθυμίζει στους χρήστες το γεγονός αυτό.

Οι χρήστες από ΙΔΙΩΤΙΚΑ ΣΠΙΤΙΑ απαιτείται να χρησιμοποιούν τις υπάρχουσες εγκαταστάσεις επιστροφής για μεταχειρισμένο εξοπλισμό. Η επιστροφή εξοπλισμού είναι δωρεάν.

Vielen Dank, dass Sie dieses SHARP-Produkt gekauft haben. Ehe Sie Ihren SHARP-Kühlschrank benutzen, lesen Sie diese Bedienungsanleitung, damit Sie auch garantiert maximalen Nutzen aus dem Produkt ziehen.

- Dieser Kühlschrank wurde entwickelt, um Eiswürfel herzustellen, Lebensmittel zu kühlen und Lebensmittel einzufrieren.
- Dieser Kühlschrank wurde nur für den Haushaltsgebrauch entwickelt – bei einer Umgebungstemperatur, die in der Tabelle angegeben wird. Die Klimaklasse wird auf dem Typenschild angegeben.
Wenn der Kühlschrank nicht in der Klimaklasse in Betrieb ist, in die dieses Modell eingestuft wurde (außerhalb des Umgebungstemperaturbereichs), kann er möglicherweise keine zufriedenstellenden Temperaturen im Kühlschrank erzeugen. Wenn der Kühlschrank bei kälteren Temperaturen verwendet wird, wird er bis zu einer Temperatur von +5 °C nicht beschädigt.

Nur für den Hausgebrauch	
Klima-klasse	Zulässiger Umgebungstemperaturbereich
SN	+10 °C bis 32 °C
N	+16 °C bis 32 °C
ST	+16 °C bis 38 °C
T	+16 °C bis 43 °C

Sicherheitshinweise

 **WARNUNG** Bei einem solchen Hinweis bestehen große Lebensgefahr oder das Risiko schwerer Verletzungen.

 **VORSICHT** Bei einem solchen Hinweis bestehen große Risiken von Schachschäden oder Personenschäden.



WARNUNG

Kältemittel

Dieser Kühlschrank enthält ein brennbares Kältemittel (R600a: Isobutan) und isolierendes Treibmittel (Cyclopentan). Beachten Sie folgende Vorschriften, um Entzündung und Explosion zu vermeiden.

- Vermeiden Sie, dass spitze Objekte mit dem Kühlsystem in Berührung kommen. Das Kühlsystem hinter und im Kühlschrank enthält Kältemittel.
- Benutzen Sie keine mechanischen Vorrichtungen oder andere Methoden, um das Abtauen zu beschleunigen. (Dieser Kühlschrank verfügt über eine Abtauautomatik.)
- Benutzen Sie im Kühlschrank keine Elektrogeräte.
- Blockieren Sie den Platz um den Kühlschrank nicht.
- Benutzen Sie in der Nähe des Kühlschranks keine brennbaren Sprays wie Sprühfarbe.
- Bewahren Sie im Kühlschrank keine brennbaren Sprays wie Sprühfarbe auf.
- Falls das Kühlsystem nicht mehr funktioniert, sollten Sie die Steckdose nicht berühren und keine offenen Flammen benutzen. Öffnen Sie das Fenster und lassen Sie die Luft aus dem Raum entweichen. Bitten Sie anschließend einen von SHARP autorisierten Servicepartner um Kundendienst.

Aufstellung

- Stellen Sie den Kühlschrank an keinem feuchten oder nassen Ort auf. Dies kann die Isolierung beschädigen oder Schäden an der Elektrik verursachen. Außerdem kann sich an der Gehäuseaußenseite Feuchtigkeit anlagern und Rost verursachen.
- Der Kühlschrank sollte gerade aufgestellt werden und fest auf dem Boden stehen.

Netzkabel, Stecker, Steckdose

Lesen Sie folgende Vorschriften, um Stromschlag und Brand auszuschließen.

- Stecken Sie den Netzstecker fest und direkt in die Steckdose. Verwenden Sie kein Verlängerungskabel und keinen Zwischenstecker.
- Verbinden Sie den Netzstecker mit einer Steckdose mit der erforderlichen Nennspannung.
- Verbinden Sie den Erdungsstift ordnungsgemäß mit der Erdungsklemme.
- Stellen Sie sicher, dass Sie das Netzkabel bei der Aufstellung und beim Bewegen des Geräts nicht beschädigen. Wenn sich der Netzstecker oder das Netzkabel lockert, sollten Sie den Netzstecker nicht einstecken.
- Berühren Sie den Netzstecker nicht mit nassen Händen.
- Trennen Sie das Gerät vom Elektrohauptanschluss, indem Sie den Schukostecker aus der Steckdose ziehen. Trennen Sie das Gerät nie vom Strom, indem Sie am Kabel ziehen.

- Wenn sich Staub auf dem Netzstecker abgelagert, kann dies einen Brand zur Folge haben. Wischen Sie den Staub sorgfältig ab.
- Ziehen Sie den Netzstecker aus der Steckdose, wenn der Kühlschrank lange Zeit nicht verwendet wird.
- Wenn das flexible Stromkabel beschädigt wird, muss es durch einen von SHARP autorisierten Servicepartner ersetzt werden, weil dafür ein spezielles Kabel benötigt wird.

Bei der Verwendung

- Benutzen Sie das Gerät nicht, um flüchtige oder entzündliche Stoffe wie Ether, Benzin, Propangas, Spraydosen, Haftmittel und reinen Alkohol usw. aufzubewahren. Diese Stoffe können leicht explodieren.
- Lagern Sie in diesem Kühlschrank keine temperaturempfindlichen Stoffe wie Arzneimittel. Es besteht ein hohes Risiko, dass sich die Produktqualität verändert.
- Versuchen Sie nicht, diesen Kühlschrank umzubauen oder zu modifizieren. Dies kann einen Brand, Stromschlag oder Verletzungen verursachen.
- Stellen Sie keine Gegenstände auf den Kühlschrank. Wenn auf dem Kühlschrank stehende Gegenstände zu Boden fallen, kann dies Verletzungen verursachen.
- Die Glastüren dürfen keinen Erschütterungen ausgesetzt werden. Ansonsten könnten sie brechen und Verletzungen verursachen. <SJ-XG690G, SJ-XG740G >
- Dieses Gerät kann von Kindern ab 8 Jahren oder von Personen mit eingeschränkten physischen und geistigen Fähigkeiten sowie einem Mangel an Erfahrung und Kenntnis verwendet werden, vorausgesetzt sie werden bei der Verwendung beaufsichtigt oder wurden bezüglich der möglichen Gefahren unterwiesen. Kinder dürfen nicht mit dem Gerät spielen. Die Reinigung und Wartung darf nicht von Kindern ohne Aufsicht durchgeführt werden.

Wartung und Reinigung

- Stecken Sie den Kühlschrank zuerst aus, um einen Stromschlag auszuschließen.
- Spritzen Sie kein Wasser direkt von außen auf das Gehäuse oder in das Innere des Kühlschranks. Dies könnte zu Rostbildung und einem Verschleiß der elektrischen Isolierung führen.

Probleme

- Wenn Sie bemerken, dass etwas verbrannt riecht, stecken Sie unverzüglich den Netzstecker aus. Bitten Sie anschließend einen von SHARP autorisierten Servicepartner um Kundendienst.
- Falls Gas austritt, sollten Sie den Raum lüften, indem Sie ein Fenster öffnen. In einem solchen Fall sollten Sie weder den Kühlschrank noch die Netzsteckdose berühren.

Entsorgung

- Vergewissern Sie sich, dass der Kühlschrank keine Gefahr für Kinder darstellt, während er bis zur Entsorgung gelagert wird. (z. B. entfernen Sie die Tür, um zu verhindern, dass ein Kind darin eingeschlossen wird)
- Dieser Kühlschrank sollte ordnungsgemäß entsorgt werden. Bringen Sie den Kühlschrank zu einer professionellen Recyclinganlage, die auf brennbare Kältemittel und die Isolierung austretender Gase spezialisiert ist.

VORSICHT

Transport

- Wenn Sie den Kühlschrank aufstellen oder bewegen, sollten Sie eine harte Matte verwenden, um den Boden vor Beschädigungen zu schützen.
- Tragen Sie den Kühlschrank an den Griffen auf der Rückseite und Unterseite. Wenn Sie den Kühlschrank falsch anheben, kann dies zu Verletzungen führen.

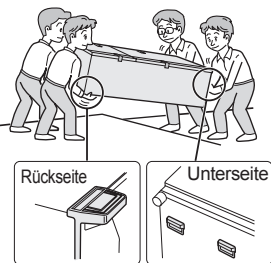

Bei der Verwendung

- Berühren Sie nicht die Luftpressereinheit oder die damit verbundenen Teile, da sie beim Betrieb sehr heiß werden und die Metallkanten Verletzungen verursachen können.
- Berühren Sie mit nassen Händen keine Lebensmittel oder Metallbehälter im Gefrierfach. Dies kann Erfrierungen verursachen.
- Stellen Sie keine Getränke in Flaschen oder Dosen in das Gefrierfach. Die Flaschen könnten platzen, vor allem wenn der Kühlschrank auf „Schnellkühlung“ eingestellt ist.
- Verwenden Sie zur Erzeugung von Eiswürfeln nur Trinkwasser.
- Öffnen oder schließen Sie die Tür nicht, wenn sich die Hand einer anderen Person in der Nähe der Tür befindet. Es besteht die Gefahr, dass die Finger der anderen Person in der Tür eingeklemmt werden.
- Stellen Sie keine überdimensionierten Gegenstände in die Fächer der Tür. Wenn ein Gegenstand aus einem der Fächer fällt, könnte dies Verletzungen verursachen.
- Achten Sie auf eine vorsichtige Handhabung, wenn Sie die Glasböden einlegen oder herausnehmen. Wenn einer der Glasböden zu Boden fällt, kann er zerbrechen oder Verletzungen verursachen.

Aufstellung

Frei stehender Typ

1 Sorgen Sie dafür, dass um den Kühlschrank herum ausreichend Platz für die Belüftung ist.

- Auf dem Bild sehen Sie den erforderlichen Mindestabstand für die Aufstellung des Kühlschranks. Die Messbedingungen für den Energieverbrauch werden unter anderen Raumdimensionen durchgeführt.
- Wenn Sie mehr freien Platz um den Kühlschrank haben, kann er weniger Strom verbrauchen.
- Wenn Sie den Kühlschrank an einem Ort mit beengteren Platzverhältnissen als auf dem unteren Bild benutzen, kann die Temperatur im Inneren des Geräts steigen und es können laute Geräusche und Fehlfunktionen auftreten.
- Der Freiraum zwischen der Rückseite des Kühlschranks und der Wand sollte mehr als 50 mm und weniger als 75 mm betragen. Wenn der Freiraum über 75 mm beträgt, könnten Sie sich verletzen, indem Sie den Kompressor und seine äußeren Bauteile berühren, die beim Betrieb des Geräts sehr heiß werden.

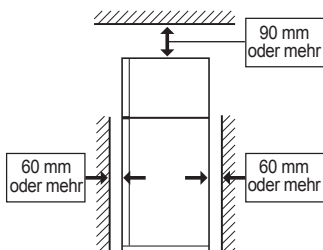

3 Schließen Sie das Gerät an eine ordnungsgemäß installierte Steckdose an.

Hinweis

- Stellen Sie den Kühlschrank so auf, dass Sie leicht an den Stecker kommen.
- Stellen Sie Ihren Kühlschrank nicht in direktes Sonnenlicht und stellen Sie ihn nicht neben Wärme erzeugende Geräte.
- Stellen Sie Ihren Kühlschrank nicht direkt auf Erdreich. Stellen Sie den Kühlschrank auf eine geeignete Standfläche wie ein Holzbrett.
- Wenn Sie den Netzstecker bei geöffneter Tür einstecken, ertönt der Türalarm – dies ist normal. Der Türalarm hört auf, wenn Sie die Tür schließen.

Die Rollfüße befinden sich unten am Kühlschrank

- Mit den Rollfüßen kann der Kühlschrank vor- und zurückbewegt werden.



Rollfüße (4 Stück)

2 Stellen Sie die beiden vorderen verstellbaren Füße ein, damit der Kühlschrank eben und fest auf dem Boden steht.

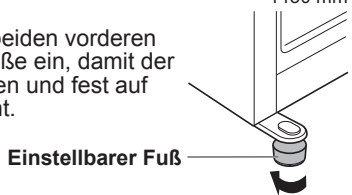

Vor der Verwendung Ihres Kühlschranks

- Reinigen Sie die Teile im Kühlschrank mit einem Tuch, das Sie in warmes Wasser getaucht haben.
- Wenn Sie Seifenwasser zur Reinigung benutzen, waschen Sie es gründlich mit Wasser ab.

Beschreibung

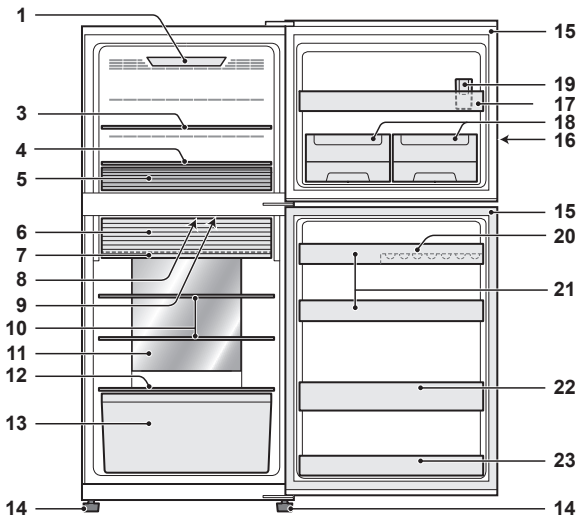

SJ-XG740G, SJ-XG740M

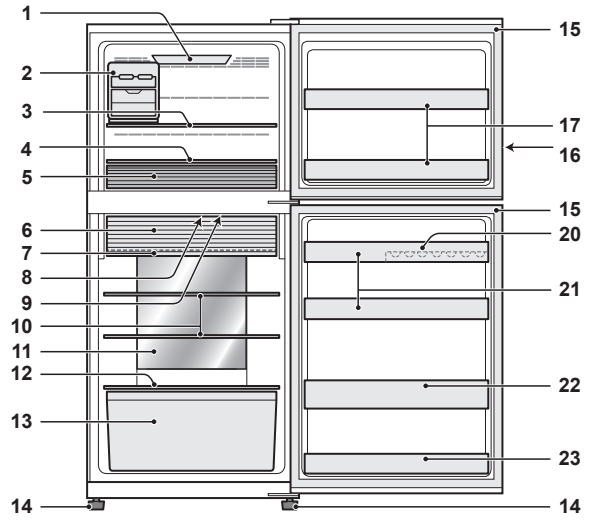

SJ-XG640M, SJ-XG690G, SJ-XG690M

1. **Gefrierfachlicht** <Nur bei SJ-XG690G, SJ-XG690M, SJ-XG740G, SJ-XG740M>
2. **Bewegliche Eismwürfelmaschine** <Nur bei SJ-XG640M, SJ-XG690G, SJ-XG690M>
3. **Gefrierablage (oben)**
4. **Gefrierablage (unten)**
5. **Gefrierfach**
Bewegen Sie die Trennwand, um sie an die Größe der Lebensmittel anzupassen.
6. **Zweiwege-Frischhaltefachtür**
7. **Frischhalte regal**
8. **Deoeinheit**
Der Deokatalysator ist in die Kaltluftwege eingebaut. Er muss weder eingeschaltet noch gereinigt werden.
9. **Kühlschrankleuchte**
10. **Kühlschrankablage**
11. **Hybrid-Kühlplatte**
Die Platte kühlt das Kühlfach indirekt von hinten. Auf diese Weise werden die Lebensmittel sanft gekühlt, ohne einem Kaltluftstrom ausgesetzt zu sein.
12. **Obst- und Gemüseablage**
13. **Obst- und Gemüsefach**
14. **Einstellbarer Fuß**
15. **Magnetische Türdichtung**

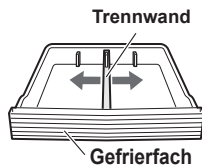

16. **Bedienfeld**
17. **Gefriertürablage**
18. **Eismwürfelmaschine in der Tür** <Nur bei SJ-XG740G, SJ-XG740M>
(Diese Eismwürfelmaschine ist im Gefrierfach verpackt. Lesen Sie zur Installation die nächste Seite „Nach der Reinigung“.)
19. **Wasserbecher** <Nur bei SJ-XG740G, SJ-XG740M>
(Der Wasserbecher ist im Gefrierfach verpackt. Vergewissern Sie sich, dass Sie den Becher zur Benutzung in die Position setzen, die auf dem Bild oben angegeben ist.)

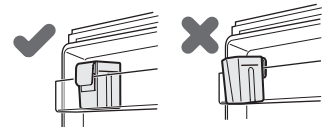

20. **Eiablage**
21. **Kühlschrankablage (oben)**
22. **Flaschenablage**
23. **Kühlschrankablage (unten)**

Für die Aufbewahrung größerer Objekte in Ihrem Kühlschrank

- Sie können alle Fächer oder Ablagen mit den Nummern 2, 3, 5, 6, 7, 10, 13, 17, 18, 19, 20, 21, 22, 23 im Bild oben herausnehmen.
- Die Kühlleistung wird nicht beeinflusst, auch wenn Sie den Kühlschrank nach dem oberen Beispiel benutzen.

Zweiwege-Frischhaltefachtür

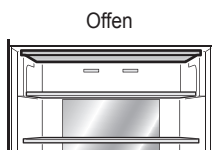

Benutzen Sie das Fach als Kühlfach.

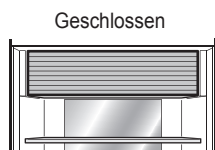

Benutzen Sie das Fach als Frischhaltefach.

Das Öffnen der Zweiwege-Frischhaltefachtür

- 1) Heben Sie die Tür an.
- 2) Führen Sie die Tür in den Rahmen ein und schieben Sie sie bis zum Stopper zurück. Sie ist ordnungsgemäß verriegelt.

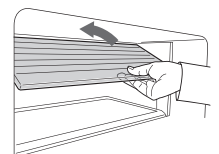

Eiswürfelmaschine in der Tür (SJ-XG740G, SJ-XG740M)

Eiswürfel machen

- 1) Benutzen Sie den Wasserbecher, um die Wassermenge abzumessen.

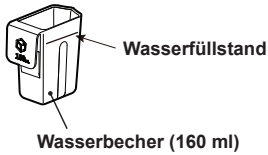

- 2) Geben Sie das Wasser mit dem Wasserbecher in die Eiswürfelmaschine in der Tür.

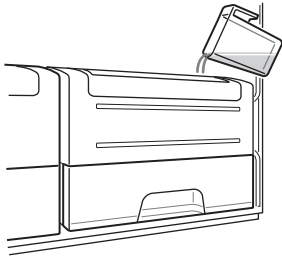

- 3) Wenn die Eiswürfel fertig sind, drehen Sie den Hebel im Uhrzeigersinn, um sie in den Eiswürfelbehälter zu befördern.
- 4) Ziehen Sie den Eiswürfelbehälter heraus, um die Eiswürfel zu entnehmen.

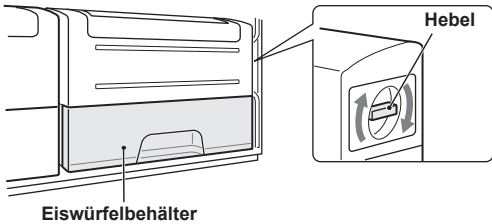

Hinweis

- Schütten Sie kein Öl in den Eiswürfelbehälter und machen Sie darin keine Eiswürfel, da er ansonsten beschädigt wird.
- Wenn Eiswürfel hergestellt werden, sollten Sie ein häufiges Öffnen der Gefrierfachtür vermeiden.

Reinigen der Eiswürfelmaschine in der Tür

- Leeren Sie zuvor den Eiswürfelbehälter.

- 1) Ziehen Sie die Eiswürfelmaschine in der Tür nach oben, um sie herauszunehmen.

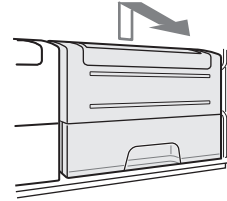

- 2) Nehmen Sie die Eiswürfelschale heraus.
- 3) Nehmen Sie den Eiswürfelbehälter heraus.
- 4) Drücken Sie auf die Ausbuchtung, um die Eiswürfelmaschine in der Tür auseinanderzubauen.

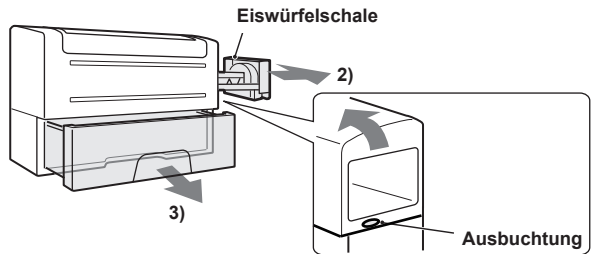

Hinweis

- Legen Sie die Eiswürfelschale nicht in die Geschirrspülmaschine. Ansonsten werden die Abdichtungen beschädigt.

Nach der Reinigung

- 1) Zusammenbau der Eiswürfelmaschine in der Tür. (Umgekehrte Reihenfolge wie beim Zerlegen.)
- 2) Setzen Sie die Eiswürfelmaschine in der Tür sicher wieder ein.

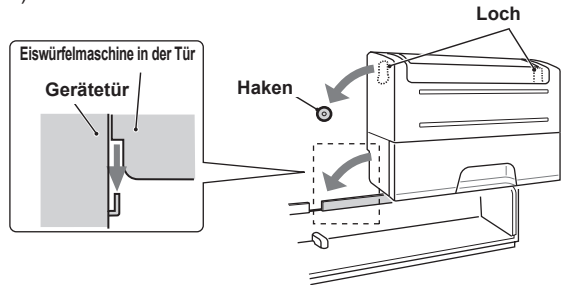

<Position des Hebels>

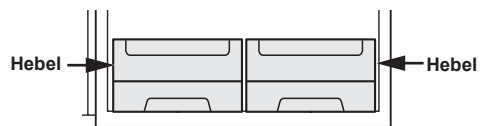

Bewegliche Eiswürfelmaschine (SJ-XG640M, SJ-XG690G, SJ-XG690M)

Es wird nachdrücklich empfohlen, dass Sie die Eiswürfelmaschine entsprechend dem Bild in der „Beschreibung“ benutzen. Sie können die Eiswürfelmaschine überall ins Gefrierfach stellen.

- 1) Füllen Sie nicht zu viel Wasser in den Behälter. Ansonsten kleben die Eiswürfel aneinander, wenn sie gefroren sind.
- 2) Wenn die Eiswürfel fertig sind, drehen Sie den Hebel im Uhrzeigersinn, um sie in den Eiswürfelbehälter zu befördern.

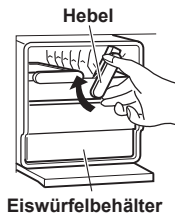



Hinweis

- Vergewissern Sie sich, dass die Eiswürfelmaschine horizontal steht, damit kein Wasser aus dem Eiswürfelfach schwappt.
- Schütten Sie kein Öl in den Eiswürfelbehälter und machen Sie darin keine Eiswürfel, da er ansonsten beschädigt wird.

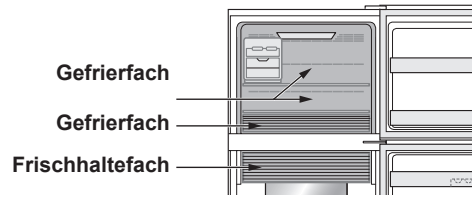
Extra-kalt
Schnellgefrieren
Schnellkühlung



	Extra-kalt	Schnellgefrieren	Schnellkühlung
Funktion	Dieser Modus eignet sich zum Kühlen von Getränken oder Lebensmitteln, bis sie eiskalt sind. Hinweis: Lebensmittel mit hohem Feuchtigkeitsgehalt können gefrieren.	Dieser Modus beschleunigt das Gefrieren von Lebensmitteln oder die Herstellung von Eiswürfeln.	Dieser Modus eignet sich zum schnellen Kühlen von Getränken oder Lebensmitteln.
Einsatzort	Frischhaltefach	Gefrierfach	Gefrierfach ACHTUNG: Stellen Sie keine Glasflaschen hinein. Es ist sehr wahrscheinlich, dass sie platzen.
Betriebszeit	6 Stunden *1 • Dieser Modus schaltet sich automatisch ab. • Es ertönt kein Alarm.	2 Stunden *1	30 Minuten • Dieser Modus schaltet sich automatisch ab. • Es ertönt der Alarm. Ausschalten des Alarms *2 Drücken Sie die Eingabetaste.  Drücken Sie die Taste „Schnellgefrieren“. 
Nach abgeschlossenem Betrieb	• Sie müssen die Getränke oder Lebensmittel nicht herausnehmen.		• Vergessen Sie nicht, die Getränke und Lebensmittel herauszunehmen, wenn der Alarm ertönt. • Wenn die Getränke und Lebensmittel länger als 30 Minuten im Gefrierfach sind, können sie gefrieren.
Wenn beim Betrieb der Strom ausfällt	• Dieser Modus wird automatisch abgebrochen.		• Wenn der Strom wieder eingeschaltet wird, wird dieser Modus automatisch mit dem vorherigen Zustand aktiviert.

*1 Der Abschluss kann länger dauern, wenn sich der Betrieb mit Abtauen überschneidet. Dieser Modus startet, nachdem das Abtauen abgeschlossen ist.

*2 Wenn Sie den Alarm nicht abschalten, ertönt er durchgehend 30 Minuten lang.

Hinweis

- Die Modi Extra-kalt, Schnellgefrieren und Schnellkühlung können nicht gleichzeitig aktiviert werden, wenn einer der Modi bereits läuft.
- Wenn einer dieser Modi läuft, sollten Sie häufiges Öffnen der Tür vermeiden.

Plasmacluster

Benutzen Sie diese Funktion, wenn Sie das Innere des Kühlschranks sauber halten möchten.

Plasmacluster startet automatisch, wenn der Kühlschrank eingeschaltet wird.

Der Ionisator in Ihrem Kühlschrank gibt Ionen-Cluster – also massenhaft positive und negative Ionen – in das Kühlfach ab.

Diese Ionen-Cluster machen Schimmelpilze in der Luft unschädlich.

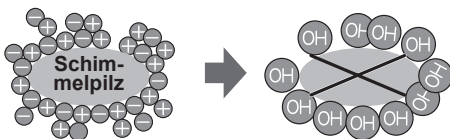

Hinweis

Im Kühlschrank kann ein leichter Geruch auftreten. Dies ist das Ozon, das vom Ionisator erzeugt wird. Hierbei handelt es sich nur um eine minimale Menge Ozon, die sich im Kühlschrank schnell verflüchtigt.

Urlaubsmodus

- Benutzen Sie diesen Modus, wenn Sie auf Reisen gehen oder lange Zeit das Haus verlassen.
- Die Temperatur im Kühlfach ist auf etwa 10 °C eingestellt.

Hinweis

- Die Aufbewahrungsdauer der Lebensmittel im Kühlfach verringert sich auf etwa 1/2 bis 1/3 im Vergleich zum normalen Betrieb. Benutzen Sie diesen Modus nur, wenn Sie keine verderblichen Lebensmittel im Kühlschrank haben.
- Die Temperatur des Kühlfachs lässt sich nicht ändern.

Bedienfeld (SJ-XG690G, SJ-XG740G)

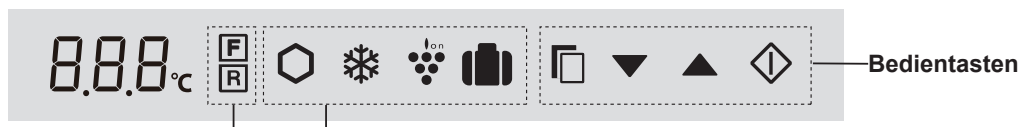

Symbole der Temperaturregelung

Symbol	Bedeutung	Standardeinstellung
F	Gefrierfach	-18°C
R	Kühlfach	3°C

Symbole nützlicher Modi

Symbol	Bedeutung	Standardeinstellung
	Extra-kalt	AUS
	Schnellgefrieren	
	Schnellkühlung	
	Plasmacluster	
	Urlaubsmodus	

Weitere Modi

Anzeige	Bedeutung	Standardeinstellung
	Türalarm	EIN
	Ton der Tastenbedienung	

Hinweis

- Wenn Sie eine der Tasten drücken, leuchten alle Symbole einmal auf und zeigen anschließend die Stand-by-Anzeige.
- Auf der Stand-by-Anzeige leuchten aktive Modussymbole oder Modusanzeigen auf. Bei aktiver Schnellkühlung blinkt das Symbol auf der Stand-by-Anzeige.

- Wenn etwa innerhalb 1 Minute keine Eingabe erfolgt, kehrt die Anzeige automatisch zur Stand-by-Anzeige zurück. Die Stand-by-Anzeige schaltet sich ab, wenn nach einer weiteren Minute keine Eingabe erfolgt.
- Wenn der Kühlschrank wegen eines Stromausfalls den Betrieb aussetzt, werden nach einer erneuten Stromversorgung alle Modi außer Extra-kalt, Schnellgefrieren und Schnellkühlung wie vor dem Stromausfall aktiviert.



Bedienung nützlicher Modi

- Wählen Sie das Modussymbol.

Aktuelle Einstellung (Diese Abbildung zeigt AUS.)
- Wählen Sie ein/aus. EIN/AUS wird in der Reihenfolge geschaltet, wenn Sie die Taste drücken.

Die Einstellung wird geändert.
- Schließen Sie die Einstellung ab.



Nur „Schnellkühlung“

3 Schließen Sie die Einstellung ab, indem Sie die Taste 3 Sekunden lang oder länger drücken. (Piep, Piep, Piep)

Bedienung zusätzlicher Modi

Türalarm

- Wenn die Kühlschranktür länger als 1 Minute offen gelassen wird, ertönt der Türalarm einmal – und erneut nach 1 weiteren Minute.
- Wenn die Tür etwa 3 Minuten lang offen gelassen wird, ertönt der Alarm ununterbrochen.
- Der Alarm hört auf, wenn die Tür geschlossen wird.

Abschalten

Drücken Sie 3 Sekunden lang oder länger und . Die Anzeige schaltet sich ab. (Piep, Piep, Piep)

Ton der Tastenbedienung

- Der elektrische Ton erklingt, wenn Sie eine Taste drücken.

Abschalten

Drücken Sie 3 Sekunden lang oder länger und . (Piep, Piep, Piep) Die Anzeige schaltet sich ab.

Hinweis

Wenn Sie den zusätzlichen Modus einschalten möchten, befolgen Sie die gleichen Schritte noch einmal. (Die Anzeige schaltet sich ein.)

Temperaturregelung

Der Kühlschrank regelt seine Temperatur automatisch. Sie können die Temperatur jedoch auch wie unten gezeigt einstellen.

Überprüfen der aktuellen Temperatureinstellung



Wählen Sie das Symbol **F** oder **R**.

Einstellung des Gefrier-/Kühlfachs



Wählen Sie das Symbol **F** oder **R**.

Wenn Sie die Taste  drücken, ändern sich die Symbole zu der unten dargestellten Reihenfolge.

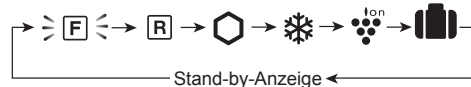

Wählen Sie die Temperatur Die Einstellung wird geändert.

Gefrierfach

: Einstellbar zwischen -13 °C und -21 °C in Schritten von 1 °C

Kühlfach



: Einstellbar zwischen 0 °C und 6 °C in Schritten von 1 °C



Schließen Sie die Einstellung ab.

Erweiterte Einstellung des Gefrier-/Kühlfachs

Die Temperatur des Gefrierfachs und des Kühlfachs kann in Schritten von jeweils 0,5 °C eingestellt werden, indem Sie die folgenden Schritte **a** bis **c** befolgen.

- Drücken Sie nach Schritt **1** der „Grundfunktionen“ 3 Sekunden oder länger die Taste . (Piep, Piep, Piep) Die aktuell voreingestellte Temperatur kehrt zur „Standardeinstellung“ zurück. (Sie sehen die Anzeige auf dem rechten Bild.)
- Drücken Sie  oder  und stellen Sie die Temperatur ein.
- Schließen Sie die Einstellung ab.
(Wie bei Schritt **3** der „Grundfunktionen“.)

Befolgen Sie die Schritte **a** bis **c** erneut, wenn Sie die Temperatur in Schritten von jeweils 1 °C einstellen möchten.

Gefrierfach



⇕ Schalter



Kühlfach



Bedienfeld (SJ-XG640M, SJ-XG690M, SJ-XG740M)

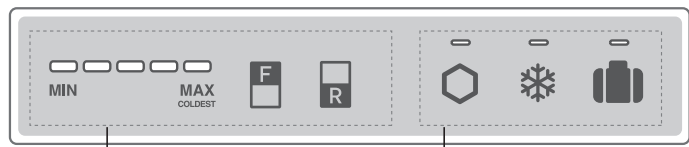

Symbole der Temperaturregelung

Taste	Bedeutung	Standardeinstellung
	Temperatureinstellung des Gefrierfachs	
	Temperatureinstellung des Kühlfachs	

Hinweis

- Alle Modi sind anfangs ausgeschaltet. Wenn Sie eine der Tasten drücken, wird das Bedienfeld nach dem Piepton aktiviert.
- Wenn Sie eine der Tasten drücken, leuchtet die aktive Modusanzeige auf. Wenn die Schnellkühlung aktiv ist, blinkt die Anzeige.
- Wenn Sie wollen, dass die Temperaturanzeige aufleuchtet, drücken Sie die Taste „F“ oder „R“, während das Bedienfeld aktiviert ist.

Symbole nützlicher Modi

Taste	Bedeutung	Standardeinstellung
	Extra-kalt	AUS
	Schnellgefrieren Schnellkühlung	
	Urlaubsmodus	
	Plasmacluster	EIN*

- *Plasmacluster wird automatisch aktiviert, wenn der Kühlschrank eingeschaltet wird. Diese Funktion muss nicht aktiviert/deaktiviert werden.
- Wenn etwa innerhalb 1 Minute keine Eingabe erfolgt, schaltet sich die Anzeige automatisch ab.
 - Wenn der Kühlschrank wegen eines Stromausfalls den Betrieb aussetzt, werden nach einer erneuten Stromversorgung alle Modi außer Extra-kalt, Schnellgefrieren und Schnellkühlung wie vor dem Stromausfall aktiviert.

Bedienung nützlicher Modi

	Betrieb aktivieren	Betrieb abrechen
Extra-kalt Schnellgefrieren Urlaubsmodus	Drücken Sie die Modus-Taste. (Piep) 	Drücken Sie die Modus-Taste. (Piep)
Schnellkühlung	Drücken Sie die Modus-Taste etwa 3 Sekunden lang. (Piep, Piep, Piep) 	Drücken Sie die Modus-Taste. (Piep)

Türalarm

- Wenn die Kühlschranktür länger als 1 Minute offen gelassen wird, ertönt der Türalarm einmal – und erneut nach 1 weiteren Minute.
- Wenn die Tür etwa 3 Minuten lang offen gelassen wird, ertönt der Alarm ununterbrochen.
- Der Alarm hört auf, wenn die Tür geschlossen wird.

Wenn der Alarm nicht aufhört

Wenn der Alarm nicht aufhört, nachdem Sie alle Türen geschlossen haben, liegt eine Fehlfunktion vor. Kontaktieren Sie das SHARP Service Center wegen eines Kundendienstes.

Methode, um den Türalarm vorübergehend zu deaktivieren.

- Drücken Sie länger als 3 Sekunden gleichzeitig die Tasten „F“ und „R“. (Piep, Piep, Piep)
- Der Türalarm ertönt etwa nach 2 Tagen erneut.



Temperaturregelung

Der Kühlschrank regelt seine Temperatur automatisch. Sie können die Temperatur jedoch auch wie unten gezeigt einstellen.

Überprüfen der aktuellen Temperatureinstellung

Nachdem Sie die Taste „F“ oder „R“ gedrückt haben, leuchtet die Anzeige auf, um das aktuelle Temperaturniveau anzuzeigen.

Gefrierfach: Drücken Sie die Taste „F“.

Kühlfach: Drücken Sie die Taste „R“.

Einstellung des Gefrier-/Kühlfachs

Gefrierfach

1. Drücken Sie die Taste „F“.



2. Drücken Sie die Taste „F“, um das Temperaturniveau zu ändern.



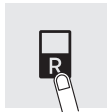

Kühlfach

1. Drücken Sie die Taste „R“.



2. Drücken Sie die Taste „R“, um das Temperaturniveau zu ändern.

• Die Temperaturanzeige ändert sich entsprechend dem Bild unten (3→4→5→1→2→3), wenn Sie die Taste „F“ oder „R“ drücken.

Stufe	Anzeige
1	 MIN MAX COLDEST
2	 MIN MAX COLDEST
3 Standardeinstellung	 MIN MAX COLDEST
4	 MIN MAX COLDEST
5	 MIN MAX COLDEST

Hinweis

Die Anzeige schaltet sich etwa 5 Sekunden nach der Einstellung des Temperaturniveaus ab.

Erweiterte Einstellung des Gefrier-/Kühlfachs

Die Temperatur des Gefrierfachs und des Kühlfachs kann in 9 Stufen eingestellt werden (Stufe 1 bis 9), indem Sie folgende Schritte **a** bis **b** befolgen.

Gefrierfach

a. Drücken Sie zuerst die Taste „F“.
Halten Sie die Taste „F“ gedrückt und drücken Sie anschließend mindestens 3 Sekunden lang die Taste „Schnellgefrieren“.
(Piep, Piep, Piep)

Die Anzeige kehrt zur „Standardeinstellung“ zurück.



b. Drücken Sie die Taste „F“, um das Temperaturniveau zu ändern.

Befolgen Sie die Schritte **a** bis **b**, wenn Sie die Temperatur in 5 Stufen einstellen möchten.

Kühlfach

a. Drücken Sie zuerst die Taste „R“.
Halten Sie die Taste „R“ gedrückt und drücken Sie anschließend mindestens 3 Sekunden lang die Taste „Schnellgefrieren“.
(Piep, Piep, Piep)











Die Anzeige kehrt zur „Standardeinstellung“ zurück.

b. Drücken Sie die Taste „R“, um das Temperaturniveau zu ändern.

Befolgen Sie die Schritte **a** bis **b**, wenn Sie die Temperatur in 5 Stufen einstellen möchten.

• Die Temperaturanzeige ändert sich entsprechend dem Bild unten (5→6→7→8→9→1→2→3→4→5), wenn Sie die Taste „F“ oder „R“ drücken.

○ ... AUS — ... Leuchtend } = { ... Blinkend

Stufe	Anzeige
1	 MIN MAX COLDEST
2	 MIN MAX COLDEST
3	 MIN MAX COLDEST
4	 MIN MAX COLDEST
5 Standardeinstellung	 MIN MAX COLDEST
6	 MIN MAX COLDEST
7	 MIN MAX COLDEST
8	 MIN MAX COLDEST
9	 MIN MAX COLDEST

Aufbewahrung von Lebensmitteln

- Vergewissern Sie sich, dass die Lebensmittel möglichst frisch sind, um die Haltbarkeit verderblicher Nahrungsmittel zu maximieren. Nachfolgend lesen Sie einen allgemeinen Leitfaden, der Ihnen bei einer längeren Haltbarkeit der Lebensmittel helfen wird.
- Lebensmittel sind nur begrenzt haltbar. Halten Sie sich immer an das vom Hersteller angegebene Mindesthaltbarkeitsdatum.

Gefrierfach

- Gefrieren Sie kleine Mengen Lebensmittel nacheinander ein, damit sie schnell gefrieren.
- Lebensmittel sollten ordnungsgemäß fest versiegelt oder in Behältern verstaut werden.
- Verteilen Sie die Lebensmittel gleichmäßig im Gefrierfach.
- Beschriften Sie die Beutel oder Behälter, damit Sie wissen, welche Lebensmittel Sie im Gefrierfach aufbewahren.

Kühlschrank

Obst/Gemüse

- Obst und Gemüse sollten locker in Kunststoffmaterial eingeschlossen sein – z. B. in Folie oder Beuteln (nicht versiegeln) – und sie sollten im Obst- und Gemüsefach aufbewahrt werden, um den Feuchtigkeitsverlust zu minimieren.
- Obst und Gemüse, das leicht durch niedrige Temperaturen verdorrt, sollte an einem kühlen Ort außerhalb des Kühlschranks aufbewahrt werden.

Milchprodukte und Eier

- Bei den meisten Milchprodukten steht das Mindesthaltbarkeitsdatum außen auf der Verpackung – d. h. Informationen über die empfohlene Aufbewahrungstemperatur und die Haltbarkeit.
- Eier sollten in der Eiablage aufbewahrt werden.

Fleisch/Fisch/Geflügel

- Legen Sie diese Lebensmittel auf einen Teller oder in eine Schüssel und bedecken Sie sie mit Butterbrotpapier oder Frischhaltefolie.
- Stellen Sie größere Stücke Fleisch, Fisch oder Geflügel hinten in die Ablagefächer.
- Vergewissern Sie sich, dass alle gekochten Speisen sicher verpackt oder in einem luftdichten Behälter eingeschlossen sind.
- Frische Lebensmittel (sicher verpackt) sollten nur begrenzte Zeit aufbewahrt werden, damit sie nicht verderben oder andere aufbewahrte Lebensmittel negativ beeinträchtigen.

Ratschlag zur Vermeidung von Feuchtigkeit oder Frost im Kühlschrank

- Halten Sie Tür fest geschlossen. Wenn Lebensmittel nach unten fallen, kann dies eine Lücke zwischen Kühlschrank und Tür verursachen. Legen Sie die Lebensmittel wieder auf eine Ablage oder in ein Fach.
- Lassen Sie die Tür möglichst kurz geöffnet. Wenn die Tür längere Zeit geöffnet bleibt oder die Tür sehr oft geöffnet und geschlossen wird, können sich Feuchtigkeit oder Frost bilden.
- Die gelagerten Lebensmittel sollten in Lebensmittelbehälter oder Frischhaltefolie eingepackt werden oder versiegelt sein. (Vor allem Lebensmittel mit einem hohen Feuchtigkeitsgehalt)

Tipps für die Aufbewahrung von Lebensmitteln

- Verteilen Sie die Lebensmittel gleichmäßig auf den Ablageflächen, damit die Kühlluft effektiv zirkulieren kann.
- Heiße Lebensmittel sollten abkühlen, ehe sie in den Kühlschrank gestellt werden. Wenn Sie heiße Lebensmittel in den Kühlschrank stellen, erhöht sich die Temperatur im Gerät und es besteht das Risiko, dass andere Lebensmittel verderben.
- Blockieren Sie niemals den Ausgang und Eingang des Kühlluftkreislaufs mit Lebensmitteln oder Behältern – ansonsten werden die Lebensmittel im ganzen Kühlschrank nicht gleichmäßig gekühlt.
- Stellen Sie keine Lebensmittel direkt vor den Kaltluftauslass. Dabei könnten die Lebensmittel gefrieren.

← REIN
→ RAUS

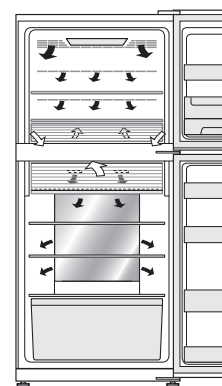

Energiespartipps

- Stellen Sie den Kühlschrank an einem gut belüfteten Ort auf und halten Sie die Belüftungsabstände ein.
- Stellen Sie Ihren Kühlschrank nicht in direktes Sonnenlicht und stellen Sie ihn nicht neben Wärme erzeugende Geräte.
- Öffnen Sie Türen nicht zu oft.
- Heiße Lebensmittel sollten abkühlen, ehe sie in den Kühlschrank gestellt werden.
- Verteilen Sie die Lebensmittel gleichmäßig auf den Ablageflächen, damit die Kühlluft effektiv zirkulieren kann.

- Im unteren Bild sehen Sie den Energieverbrauch dieses Modells.

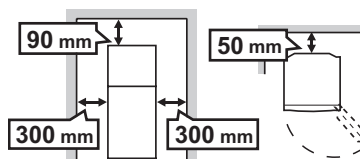

Wartung und Reinigung

Wichtig

Befolgen Sie die Tipps, um Risse an den inneren Oberflächen und den Plastikbauteilen zu vermeiden.

- Wischen Sie Öl von Lebensmitteln ab, das an den Plastikteilen haftet.
- Einige Haushaltschemikalien können Schäden verursachen, daher sollten Sie ausschließlich verdünntes Geschirrspülmittel (Seifenwasser) verwenden.
- Wenn Sie unverdünntes Reinigungsmittel verwenden oder das Seifenwasser nicht gründlich abgewischt wird, können Risse in den Plastikteilen entstehen.

Reinigung

- Entfernen Sie die Zubehöerteile (z. B. Ablagefächer) aus dem Kühlschrank und der Tür. Reinigen Sie sie mit warmem Seifenwasser (Wasser mit Geschirrspülmittel). Spülen Sie sie anschließend mit sauberem Wasser ab und trocknen Sie sie ab. (Nur die Obst und Gemüseablage lässt sich nicht entfernen)
- Reinigen Sie das Innere des Kühlschranks mit einem Tuch, das Sie in warmes Seifenwasser (Wasser mit Geschirrspülmittel) getaucht haben. Wischen Sie danach das gesamte Seifenwasser gründlich mit einem Lappen ab, den Sie in kaltes Wasser getaucht haben.
- Wischen Sie die Außenseite des Kühlschranks jedes Mal ab, wenn sie schmutzig wird.
- Reinigen Sie die magnetische Türdichtung mit einer Zahnbürste und warmem Seifenwasser (Wasser mit Geschirrspülmittel).
- Wischen Sie das Bedienfeld mit einem trockenen Tuch ab. <SJ-XG640M, SJ-XG690M, SJ-XG740M>

Hinweis

- Benutzen Sie keine besonders starken Reiniger oder Lösungsmittel (Lack, Farbe, Polierpulver, Benzin, kochendes Wasser usw.), die Schäden verursachen könnten.
- Wenn Sie den Netzstecker ziehen, warten Sie mindestens 5 Minuten, ehe Sie ihn wieder einstecken.
- Jede der Glasablagen ist für Belastungen von etwa 3 kg ausgelegt. Halten Sie sie sorgfältig fest, wenn Sie sie aus dem Kühlschrank entfernen oder tragen.
- Lassen Sie keine Gegenstände im Kühlschrank fallen oder gegen die Innenwände schlagen. Dies kann zu Rissen an den inneren Oberflächen führen.

Vor dem Transport

Wischen Sie das Wasser in der Verdampferschale auf. Ehe Sie das Wasser aufwischen, sollten Sie über 1 Stunde lang warten, nachdem Sie den Stecker gezogen haben, da die Bauteile des Kältekreislaufs sehr heiß sind. (Die Verdampferschale befindet sich auf der Rückseite des Geräts.)

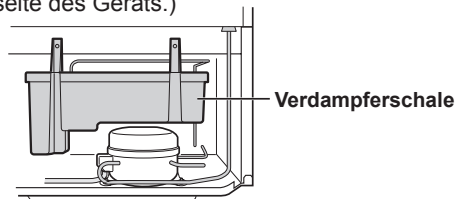

Abtauen der Kühleinheit

Das Abtauen erfolgt automatisch durch ein einzigartiges Energiesparsystem. (etwa einmal am Tag) Die Eisherstellung dauert beim Abtauen etwas länger, denn die Temperatur im Eisfach steigt dabei ein wenig über den Normalwert.

Wenn die Lampe der Ablage durchgebrannt ist

Kontaktieren Sie einen von SHARP autorisierten Servicepartner, um die Leuchte auszutauschen. Die Leuchte darf nur von einem qualifizierten Servicemitarbeiter ausgetauscht werden.

Abschalten Ihres Kühlschranks

Wenn der Kühlschrank längere Zeit abgeschaltet werden muss, sollten Sie folgende Schritte durchführen, um die Schimmelbildung zu minimieren:

1. Entfernen Sie alle Lebensmittel.
2. Ziehen Sie den Netzstecker aus der Steckdose.
3. Reinigen und trocknen Sie das Innere des Kühlschranks sorgfältig.
4. Lassen Sie alle Türen zum Trocknen einige Tage lang leicht offen stehen.

Ehe Sie sich an den Kundendienst wenden

Ehe Sie sich an den Kundendienst wenden, sollten Sie folgende Punkte überprüfen.

Problem		Lösung
Die Außenseite des Kühlschranks fühlt sich heiß an.		Das ist normal. Das liegt an einem Heizrohr, das in der Kühlschrankwand verläuft, um die Bildung von Feuchtigkeit zu verhindern.
Der Kühlschrank erzeugt ein lautes Geräusch.		<p>Folgende Geräusche sind normal.</p> <ul style="list-style-type: none"> • Der Kompressor erzeugt ein lautes Geräusch, wenn er anläuft. <ul style="list-style-type: none"> - Das Geräusch wird nach einer Weile leiser. • Der Kompressor erzeugt einmal täglich ein lautes Geräusch. <ul style="list-style-type: none"> - Das Betriebsgeräusch erfolgt unmittelbar nach der Abtauautomatik der Kühleinheit. • Geräusch fließender Flüssigkeit (gurgelndes Geräusch, zischendes Geräusch) <ul style="list-style-type: none"> - Wird erzeugt, wenn das Kältemittel durch die Rohre fließt (Geräusch kann gelegentlich lauter werden). • Knackendes oder krachendes Geräusch, quietschendes Geräusch <ul style="list-style-type: none"> - Wird durch die Ausdehnung und Kontraktion der inneren Bauteile während der Kühlung erzeugt.
Frost oder Feuchtigkeit bildet sich im oder außen am Kühlschrank.		<p>Dies kann eine der folgenden Ursachen haben. Benutzen Sie ein nasses Tuch, um Frost abzuwischen, und ein trockenes Tuch, um Feuchtigkeit abzuwischen.</p> <ul style="list-style-type: none"> • Wenn die Umgebungfeuchtigkeit hoch ist. • Wenn die Tür häufig geöffnet und geschlossen wird. • Wenn Lebensmittel mit einem hohen Feuchtigkeitsgehalt aufbewahrt werden. (Lebensmittel mit einem hohen Feuchtigkeitsgehalt müssen verpackt werden.) • Dies ist mehr oder weniger von der Jahreszeit (Regenperiode, Wetterbedingungen), den Nutzungsgewohnheiten und den Umgebungsbedingungen eines Hauses abhängig.
Die Lebensmittel im Kühlfach sind gefroren.	SJ-XG690G, SJ-XG740G	<ul style="list-style-type: none"> • Läuft der Kühlschrank lange Zeit mit einer Kühlfach-Temperatureinstellung von 0 °C? <ul style="list-style-type: none"> - Stellen Sie die Temperatureinstellung wieder zurück auf etwa 3 °C. • Läuft der Kühlschrank lange Zeit mit einer Gefrierfach-Temperatureinstellung von -21 °C? <ul style="list-style-type: none"> - Stellen Sie die Temperatureinstellung wieder zurück auf etwa -18 °C. • Wenn die Umgebungstemperatur zu niedrig ist, können die Lebensmittel gefrieren, obwohl die Kühlfachtemperatur auf 6 °C eingestellt ist.
	SJ-XG640M, SJ-XG690M, SJ-XG740M	<ul style="list-style-type: none"> • Läuft der Kühlschrank lange Zeit mit einer Kühlfach-Temperatureinstellung von MAXIMALE KÄLTE? <ul style="list-style-type: none"> - Ändern Sie die Temperaturregelung auf eine andere Einstellung. • Läuft der Kühlschrank lange Zeit mit einer Gefrierfach-Temperatureinstellung von MAXIMALE KÄLTE? <ul style="list-style-type: none"> - Ändern Sie die Temperaturregelung auf eine andere Einstellung. • Wenn die Umgebungstemperatur zu niedrig ist, können die Lebensmittel gefrieren, obwohl die Kühlfachtemperatur auf MINIMUM eingestellt ist.
Gerüche im Kühlschrank.		<ul style="list-style-type: none"> • Stark riechende Lebensmittel müssen verpackt werden. • Die Deoeinheit kann nicht alle Gerüche entfernen. • Reinigen Sie das Innere des Kühlschranks regelmäßig.
Das Bedienfeld funktioniert nicht.		<p>Dies kann eine der folgenden Ursachen haben.</p> <ul style="list-style-type: none"> • Am Bedienfeld oder an Ihrem Finger befindet sich Bratenfett, Öl usw. • Sie berühren das Bedienfeld mit einer behandschuhten Hand, mit einem Heftpflaster am Finger, mit dem Fingernagel oder mit anderen Objekten. • Auf den Tasten klebt ein Aufkleber/Klebeband. • Sie berühren die Tasten nicht direkt in der Mitte. • Sie berühren die Tasten nicht ausreichend lange, um sie zu aktivieren.
Die Lampen im Kühlschrank schalten sich ab, obwohl die Türen offen sind.		<ul style="list-style-type: none"> • Der Lichtschalter schaltet die Lampen im Kühlschrank ein und aus. Wenn die Türen im gleichen Winkel geöffnet sind, schalten sich die Lampen aus, obwohl die Türen geöffnet sind, aber das ist normal.

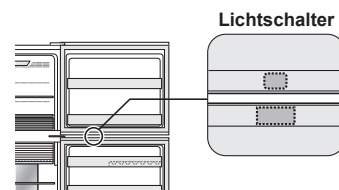

Wenn trotzdem Kundendienst erforderlich ist

Wenden Sie sich an den nächsten von SHARP autorisierten Servicepartner.

Produktdatenblatt

ANHANG III (EU) Verordnung Nr. 1060/2010		SHARP		
A	Handelsmarke	SHARP		
B	Modellname	SJ-XG640M	SJ-XG690G SJ-XG690M	SJ-XG740G SJ-XG740M
C	Kategorie	7		
D	Energieeffizienzklasse	A++		
E	EU-Umweltgütezeichen-Auszeichnung	—		
F	Jahresenergieverbrauch *1 [KWh/Jahr]	320		
G	Fassungsvermögen aller Ablagen, die keine Sternebewertung verdienen [L]	354	394	420
H	Fassungsvermögen aller Ablagen für gefrorene Lebensmittel, die eine Sternebewertung verdienen [L]	*** 162		*** 176
I	Die Auslegungstemperatur „anderer Ablagen“ mit einer Temperatur von über +14 °C	—		
J	Frostfrei	JA		
K	Dauer des Temperaturanstiegs [h]	19		
L	Gefrierkapazität [kg/24 h]	7,3	8,1	
M	Klimaklasse	T		
N	Schallemissionen in der Luft [dB(A)]	38		
O	Einbaugerät	Nein (frei stehendes Gerät)		

*1 Energieverbrauch „XYZ“ kWh pro Jahr, basierend auf Standard-Testergebnissen für 24 Stunden. Der tatsächliche Energieverbrauch hängt vom Einsatz und vom Standort des Geräts ab.

Temperaturanzeige

Dieser Kühlschrank ist mit einer Temperaturanzeige im Kühlfach ausgestattet, damit Sie die durchschnittliche Temperatur im kältesten Bereich kontrollieren können.

Kältester Bereich

Das Symbol zeigt den kältesten Bereich im Kühlfach an. (Die Türablage in der gleichen Höhe ist nicht der kälteste Bereich.)

Symbol



BLAU



Richtige Einstellungen

WEISS



Temperatur zu hoch, stellen Sie die Temperatureinstellung des Kühlschranks ein.

Überprüfen der Temperatur im kältesten Bereich

Sie können regelmäßig überprüfen, ob die Temperatur im kältesten Bereich stimmt, und wenn nötig die Temperatureinstellung des Kühlschranks anpassen. Um eine ordnungsgemäße Temperatur in dem Gerät beizubehalten, überprüfen Sie, ob die Temperaturanzeige immer BLAU leuchtet. Wenn die Temperaturanzeige WEISS leuchtet, ist die Temperatur zu hoch. Erhöhen Sie in diesem Fall die Temperatureinstellung des Kühlschranks und warten Sie 6 Stunden lang, ehe Sie die Temperaturanzeige erneut überprüfen.

Hinweis

- Die Temperatur im Kühlschrank hängt von verschiedenen Faktoren ab – wie etwa der Umgebungstemperatur des Raums, der Menge der darin gelagerten Lebensmittel und wie oft die Kühlschranktür geöffnet wird.
- Wenn frische Lebensmittel in den Kühlschrank gestellt werden oder die Kühlschranktür längere Zeit offen steht, ist es normal, dass die Temperaturanzeige WEISS leuchtet.

Informationen über die Entsorgung dieses Geräts



WENN SIE DAS GERÄT ENTSORGEN MÖCHTEN, WERFEN SIE DAS GERÄT WEDER IN DEN HAUSMÜLL NOCH IN EINEN KAMIN!

Benutzte Elektrogeräte sollte immer GETRENNT entsorgt und wiederaufbereitet werden, gemäß den örtlichen Gesetzen.

Dies unterstützt den Umweltschutz, besseres Recycling und die Verringerung der Abfallmenge. SCHLECHTE ENTSORGUNG kann aufgrund bestimmter Substanzen gesundheitsschädlich und schädlich für die Umwelt sein! Bringen Sie ALTGERÄTE zur nächsten Müllsammelstelle.

Wenn Sie sich bezüglich der Entsorgung nicht sicher sind, kontaktieren Sie die zuständigen Behörden oder den Händler für weitere Informationen.

NUR FÜR NUTZER IN DER EU UND ANDEREN LÄNDERN; WIE Z. B. NORWEGEN UND DIE SCHWEIZ: Die getrennte Entsorgung ist gesetzlich verpflichtend.

Das oben gezeigte Symbol auf Elektrogeräten (oder der Verpackung) soll die Benutzer daran erinnern.

PRIVATNUTZER müssen existierende Rückgabemöglichkeiten nutzen. Die Rückgabe ist kostenlos.

Hartelijk dank voor het kopen van dit SHARP-product. Voordat u uw SHARP-koelkast in gebruik neemt, verzoeken wij u vriendelijk om de gebruiksaanwijzing aandachtig door te nemen om ervoor te zorgen dat u hem optimaal kunt gebruiken.

- Deze koelkast is bedoeld voor het maken van ijsblokjes en het koelen en invriezen van voedsel.
- Deze koelkast is alleen geschikt voor huishoudelijk gebruik met een omgevingstemperatuur zoals in de tabel staat vermeld. De klimaatklasse staat aangegeven op het typeplaatje. Als de koelkast gebruikt wordt buiten het bereik (omgevingstemperatuurbereik) van de klimaatklasse van het betreffende model, dan kan het voorkomen dat de koelkast geen bevredigende interne temperaturen kan aanhouden. Als de koelkast bij lagere temperaturen wordt gebruikt, zal de koelkast niet beschadigd raken tot een temperatuur van +5°C.
- De koelkast mag niet voor langere tijd worden onderworpen aan een temperatuur van -10°C of lager.

Alleen voor huishoudelijk gebruik

Klimaat-klasse	Acceptabel bereik van de omgevingstemperatuur
SN	+10°C tot 32°C
N	+16°C tot 32°C
ST	+16°C tot 38°C
T	+16°C tot 43°C

Veiligheidsinformatie

 **WAARSCHUWING** Dit betekent dat het risico op overlijden of ernstig letsel behoorlijk hoog is.

 **VOORZICHTIG** Dit betekent dat de risico's op persoonlijk letsel of materiële schade behoorlijk hoog zijn.



WAARSCHUWING

Koelmiddel

Deze koelkast bevat een ontvlambaar koelmiddel (R600: isobutaan) en isolatieblaasgas (cyclopentaan). Neem de volgende voorschriften in acht om ontsteking en ontploffing te voorkomen.

- Laat geen puntige voorwerpen in contact komen met het koelsysteem. Het koelsysteem achter en in de koelkast bevat koelmiddel.
- Gebruik geen mechanische apparaten of andere middelen om het ontdooiproces te versnellen. (deze koelkast heeft een automatisch ontdooisysteem).
- Gebruik geen andere elektrische apparaten in de koelkast.
- Blokkeer niet de omgeving rond de koelkast.
- Gebruik geen ontvlambare sprays, zoals spuitverf, in de buurt van de koelkast.
- Sla geen ontvlambare sprays, zoals spuitverf, in de koelkast op.
- Raak bij een defect van het koelkaststelsel niet het stopcontact aan of gebruik hierbij open vuur. Open het raam en ventileer de kamer. Neem daarna contact op met een door SHARP goedgekeurde servicedienst voor reparatie.

Installatie

- Plaats de koelkast niet in een vochtige of natte ruimte. Dit zou schade aan de isolatie of een elektrische lek kunnen veroorzaken. Er zou ook condensatie op de buitenkant van de koelkast kunnen ontstaan en dit veroorzaakt roest.
- De koelkast dient vlak en stevig op de grond worden geïnstalleerd.

Stroomkabel, stekker, stopcontact

Lees de volgende voorschriften zorgvuldig door om een elektrische schok of brand te voorkomen.

- Steek de stekker stevig en rechtstreeks in het stopcontact. Gebruik hiervoor geen verlengsnoer of adapterstekker.
- Steek de stekker in het stopcontact met de vereiste nominale spanning.
- Verbind de aardpin op de juiste manier met de aardingsaansluiting.
- Zorg ervoor dat u de stroomkabel tegen beschadiging beschermt tijdens de installatie of verplaatsing. Als de stekker of stroomkabel los zit, steek dan niet de stekker in het stopcontact.
- Raak de stekker niet met natte handen aan.
- Ontkoppel van de stroomvoorziening door de stekker uit het stopcontact te verwijderen. Trek hierbij niet aan de stroomkabel.

- Stof op de stekker kan brand veroorzaken. Veeg dit voorzichtig van de stekker af.
- Trek de stekker uit het stopcontact als de koelkast voor een langere periode niet wordt gebruikt.
- Als het flexibele netsnoer beschadigd is, dient erkend SHARP onderhoudspersoneel dit te vervangen door een speciaal snoer.

In gebruik

- Bewaar geen vluchtige en ontvlambare materialen zoals ether, benzine, propaangas, aerosolblikjes, lijm en pure alcohol etc. Deze materialen zijn explosiegevoelig.
- Sla geen temperatuurgevoelige producten in de koelkast op, zoals farmaceutische producten. Er bestaat een grote kans op veranderingen in de productkwaliteit.
- Probeer niet om deze koelkast te veranderen of aan te passen. Dit kan een brand, elektrische schok of letsel veroorzaken.
- Plaats geen voorwerp bovenop de koelkast. Als dit voorwerp van de koelkast afvalt, kan dit letsel veroorzaken.
- Sla niet hard op glazen deuren. Deze kunnen breken en lichamelijk letsel veroorzaken. <SJ-XG690G, SJ-XG740G >
- Dit apparaat kan worden gebruikt door kinderen vanaf 8 jaar en personen met verminderde fysieke, zintuiglijke of mentale vermogens of gebrek aan ervaring en kennis indien zij onder toezicht staan of instructie over veilig gebruik van het apparaat hebben gekregen of de mogelijke gevaren begrijpen. Kinderen mogen niet met het apparaat spelen. Schoonmaak en gebruiksonderhoud mag niet door kinderen zonder toezicht worden uitgevoerd.

Onderhoud en reiniging

- Trek de stekker van de koelkast eerst uit het stopcontact om een elektrische schok te voorkomen.
- Spat geen water rechtstreeks op de buitenkant of het interieur. Dit kan tot roestvorming en aantasting van de elektrische isolatie leiden.

Problemen

- Indien u iets ruikt branden, trek dan onmiddellijk de stekker uit het stopcontact. Neem daarna contact op met een door SHARP goedgekeurde servicedienst voor reparatie.
- In het geval van een gaslek dient u de ruimte te ventileren door een raam te openen. Raak de koelkast of het stopcontact niet aan.

Verwijdering

- Zorg ervoor dat de koelkast geen gevaar voor kinderen vormt, terwijl deze tot de verwijdering wordt opgeslagen. (bijv. verwijder de deur om te voorkomen dat kinderen bekneld kunnen raken.)
- Deze koelkast dient op de juiste manier te worden verwijderd. Breng de koelkast naar een professionele recyclinginstallatie voor ontvlambare koelmiddelen en isolatieblaasgassen.

! VOORZICHTIG

Transport

- Indien u uw koelkast installeert of verplaatst, gebruik dan de mat om de grond tegen beschadiging te beschermen.
- Draag de koelkast aan de handgrepen die zich aan de achterkant en onderkant van de koelkast bevinden. Indien u de koelkast onjuist optilt, kan dit letsel veroorzaken.

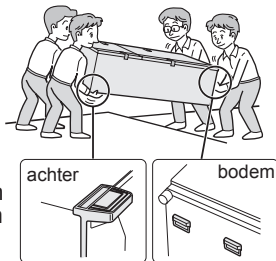

In gebruik

- Raak de compressoreenheid of diens randapparatuur niet aan. Deze worden extreem heet tijdens het gebruik en de metalen randen kunnen verwondingen veroorzaken.
- Raak voedsel of metalen bakjes in het vriesgedeelte niet met natte handen aan. Dit kan namelijk resulteren in bevriezing van uw handen.
- Zet geen flessen en blikjes in de vriezer. Voornamelijk als de functie "Snel afkoelen" in gebruik is, bestaat er een groot risico dat glazen flessen barsten.
- Gebruik geen ander water dan drinkbaar water voor het maken van ijsblokjes.
- Doe de deur niet open of dicht als iemand een hand dichtbij de deur heeft. Er bestaat anders een risico dat iemands vingers tussen de deur klem komen te zitten.
- Plaats geen te grote objecten in de binnenvakken van de deur. Deze objecten kunnen anders uit de vakken vallen en letsel veroorzaken.
- Pak de glasplanken voorzichtig vast als u deze plaatst of verwijdert. Als u de glasplanken laat vallen, kunnen deze breken of letsel veroorzaken.

Installatie

Vrijstaand model

1 Zorg voor voldoende ventilatieruimte rond de koelkast.

- De afbeelding toont de vereiste minimumafstand om de koelkast te installeren. De afmeting voor het energieverbruik is uitgevoerd onder andere ruimtestandigheden.
- Door de afstand te vergroten kan de koelkast gebruikt worden met een lager energieverbruik.
- Als de koelkast wordt gebruikt met minder ruimte dan in de onderstaande afbeelding wordt aangegeven, kan dit een verhoging van de temperatuur, lawaai en storingen in het apparaat veroorzaken.
- De afstand tussen de achterkant van de koelkast en de wand dient meer dan 50 mm en minder dan 75 mm te bedragen. Als deze afstand groter is dan 75 mm, kunt u verwondingen oplopen door aanraking van de compressor en diens randapparatuur, die tijdens het gebruik extreem heet worden.

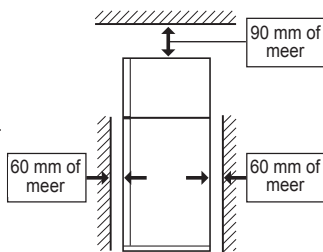

3 Sluit het apparaat aan op een correct geïnstalleerd stopcontact.

Opmerking

- Verplaats uw koelkast om bij de stekker te kunnen komen.
- Houd uw koelkast uit de buurt van direct zonlicht en plaats hem niet naast een apparaat dat warm wordt.
- Plaats uw koelkast niet direct op de grond. Zorg voor een passende ondergrond, zoals een houten plank onder de koelkast.
- Wanneer u de stekker in het stopcontact steekt met een geopende deur zal er een alarm te horen zijn, maar dat is normaal. Dit geluid stopt na het sluiten van de deur.

Er bevinden zich vier zwenkwielletjes onder de koelkast

- Deze zwenkwielletjes maken het mogelijk om de koelkast naar voor en achter te verplaatsen.

Zorg voor voldoende ruimte rond de koelkast voor het gebruik

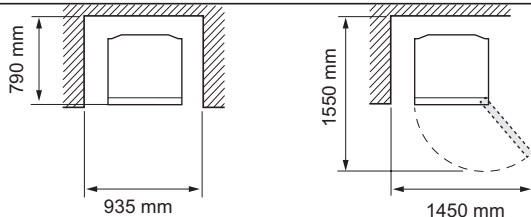

2 Gebruik de twee verstelbare voetjes aan de voorkant om de koelkast vlak en stevig op de grond te plaatsen.

Verstelbaar voetje

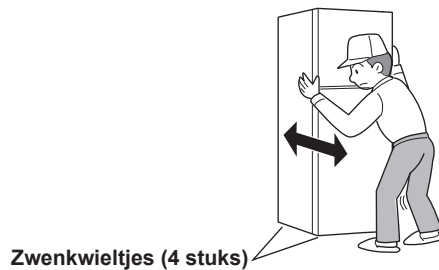
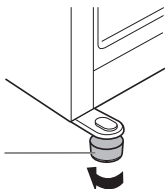

Voordat u uw koelkast in gebruik neemt

- Maak de binnenkant schoon met een doekje gedrenkt in warm water.
- Indien u zeepsop gebruikt om schoon te maken, dient u de koelkast daarna grondig met water af te nemen.

Omschrijving

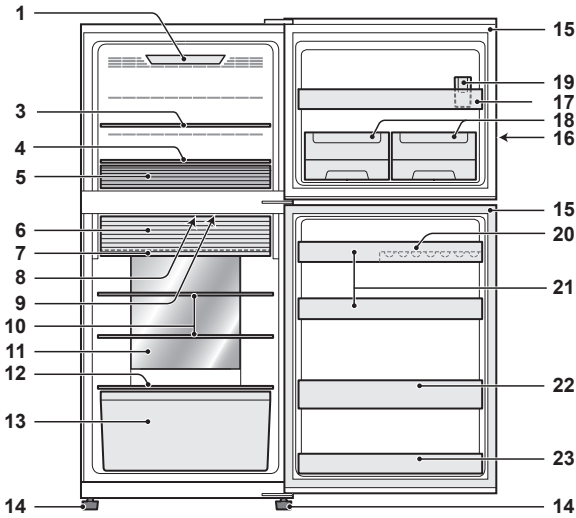

SJ-XG740G, SJ-XG740M

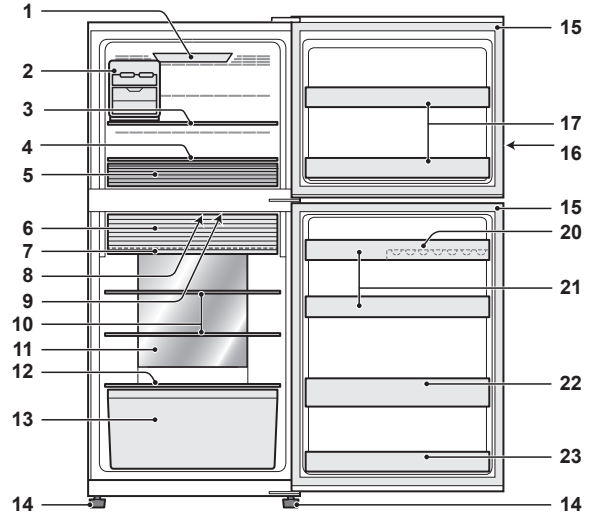

SJ-XG640M, SJ-XG690G, SJ-XG690M

1. Vriezerlamp <alleen voor SJ-XG690G, SJ-XG690M, SJ-XG740G, SJ-XG740M>

2. Verplaatsbare ijsmaker <alleen voor SJ-XG640M, SJ-XG690G, SJ-XG690M>

3. Vriezerplank (boven)

4. Vriezerplank (onder)

5. Vriesvak

Verplaats het tussenschot naar gelang de omvang van het voedsel.

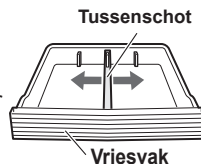

6. Twee-wegs versvakdeur

7. Versplank

8. Geurverdrijvingseenheid

De deodoriserende katalysator is geïnstalleerd langs de routes van de koude lucht. Deze hoeft niet bediend of gereinigd te worden.

9. Koelkastlamp

10. Koelkastplank

11. Hybride koelpaneel

Het paneel koelt het koelkastgedeelte indirect vanaf de achterkant. Op deze manier wordt het voedsel geleidelijk kouder, zonder dat het aan een koude luchtstroom wordt blootgesteld.

12. Fruit- en groentep plank

13. Fruit- en groentecrisper

14. Verstelbaar voetje

15. Magnetische deurafdichting

16. Bedieningspaneel

17. Deurvak vriezer

18. Deurijsmaker <alleen voor SJ-XG740G, SJ-XG740M>

(Deze ijsmaker bevindt zich in de vriezer. Kijk op de volgende pagina "Na de reiniging" voor de installatie.)

19. Waterbeker <alleen voor SJ-XG740G, SJ-XG740M>

(De waterbeker bevindt zich in het vriesvak. Plaats de beker voor het gebruik in de aangegeven positie zoals afgebeeld in bovenstaande afbeelding.)

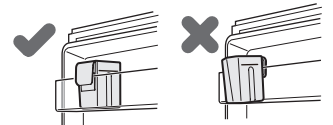

20. Eierhouder

21. Deurvak koelkast (boven)

22. Flesvak

23. Deurvak koelkast (onder)

Als u grote producten in uw koelkast wilt bewaren

- U kunt hiervoor de planken of vakken met de nummers 2,3,5,6,7,10,13,17, 18, 19, 20, 21, 22, 23 in de afbeelding hierboven verwijderen.

- De koelprestatie wordt niet beïnvloed, zelfs als u de koelkast in de bovenvermelde situatie gebruikt.

Twee-wegs versvakdeur

Open

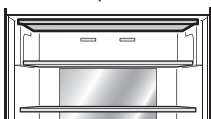

Gebruik de ruimte als koelkastruimte.

Dicht

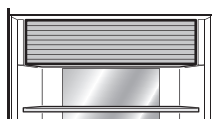

Gebruik de ruimte als versvak.

De twee-wegs versvakdeur openen

- 1) Til de deur op.
- 2) Schuif de deur in het frame en druk deze naar achter tot aan de stopper. Nu is de deur juist vergrendeld.

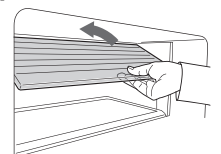

Ijsmaker in de deur (SJ-XG740G, SJ-XG740M)

Ijsklontjes maken

- 1) Gebruik de waterbeker om de hoeveelheid water te meten.

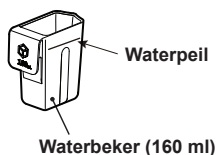

- 2) Schenk het water in de deurijsmaker met de waterbeker.

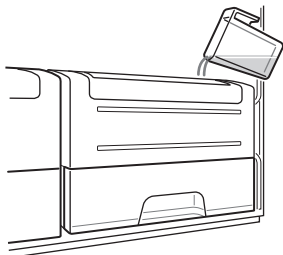

- 3) Als de ijsblokjes zijn gemaakt, draai dan de hendel met de klok mee om het ijs in de ijsopslagbak te doen.
- 4) Trek aan de ijsopslagbak om de ijsklontjes eruit te halen.

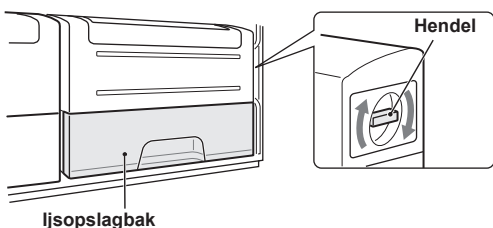

Opmerking

- Om te voorkomen dat de ijsopslagbak beschadigd raakt, mag u er geen olie ingieten of ijs in maken.
- Open de diepvriesdeur zo min mogelijk als u ijs maakt.

De deurijsmaker reinigen

- Maak van tevoren de ijsopslagbak leeg.

- 1) Trek de deurijsmaker omhoog om deze te verwijderen.

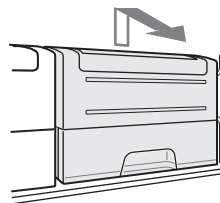

- 2) Verwijder de ijslade.
- 3) Verwijder de ijsopslagbak.
- 4) Druk het uitsteeksel in om de deurijsmaker te demonteren.

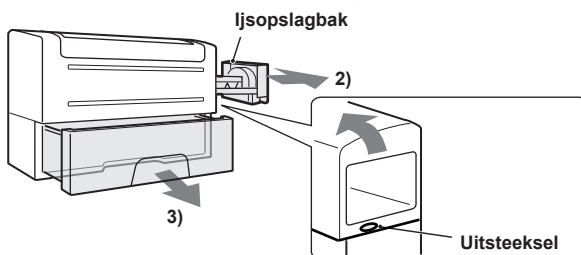

Opmerking

- Plaats de ijslade niet in de vaatwasser. Als u dit wel doet, kunnen de pakkingen beschadigd raken.

Na de reiniging

- 1) Monteer de deurijsmaker. (Omgekeerde procedure ten opzichte van demontage.)
- 2) Installeer de deurijsmaker en zorg dat deze stevig vastzit.

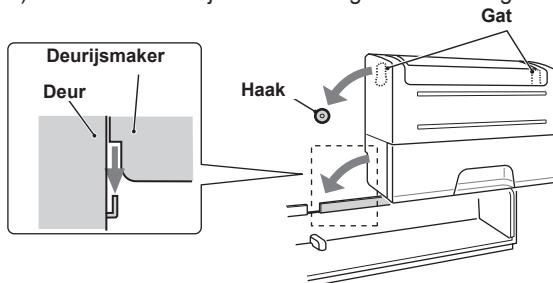

<Positie van de hendel>

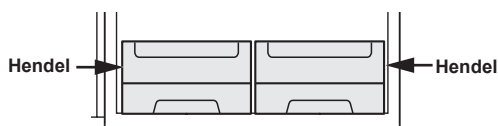

Verplaatsbare ijsmaker (SJ-XG640M, SJ-XG690G, SJ-XG690M)

Het wordt sterk aanbevolen deze ijsmaker te gebruiken zoals weergegeven in de afbeelding bij "Omschrijving". U kunt de ijsmaker overal in de vriezer plaatsen..

- 1) Vul dit bakje niet te vol met water. Anders zullen de ijsblokjes aan elkaar vast vriezen.
- 2) Als de ijsblokjes zijn gemaakt, draai dan de hendel met de klok mee om het ijs in de ijsopslagbak te doen.

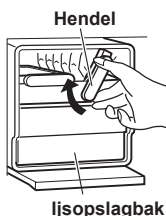



Opmerking

- Zorg ervoor dat de ijsmaker plat ligt, zodat er geen water uit het ijsblokjesbakje lekt.
- Om te voorkomen dat de ijsopslagbak beschadigd raakt, mag u er geen olie ingieten of ijs in maken.

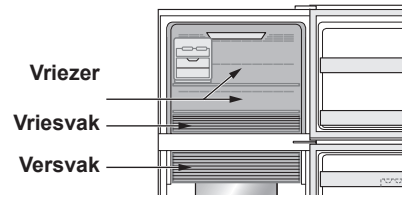
-  **Extra koelen**
-  **Snelvriesfunctie**
-  **Snel afkoelen**



	Extra koelen	Snelvriesfunctie	Snel afkoelen
Functie	Deze modus koelt dranken snel en koelt voedsel af tot ijskoud. Opmerking: Voedsel met een hoog vochtgehalte zou kunnen bevriezen.	Deze modus is bedoeld om voedsel snel in te vriezen of om ijs te maken.	Deze modus is voor het snel afkoelen van dranken of voedsel.
Gebruik	Versvak	Vriesvak	Vriezer VOORZICHTIG: Geen glazen flessen plaatsen. Het risico bestaat dat deze barsten.
Bedrijfstijd	6 uur *1	2 uur *1	30 minuten
	<ul style="list-style-type: none"> • Deze modus eindigt automatisch. • Het alarm klinkt niet. 	<ul style="list-style-type: none"> • Deze modus eindigt automatisch. • Het alarm klinkt. Om het alarm te stoppen*2 Druk op de  enter-toets. of Druk op de  "Snelvriesfunctie"-toets.	
Nadat het gebruik voltooid is	<ul style="list-style-type: none"> • Het is niet nodig om de dranken of het voedsel eruit te halen. 	<ul style="list-style-type: none"> • Haal de dranken en het voedsel eruit als het alarm klinkt. • Als u de dranken of het voedsel gedurende circa 30 minuten in de vriezer laat staan, kunnen deze bevriezen. 	
Wanneer de stroom uitvalt tijdens het gebruik	<ul style="list-style-type: none"> • Deze modus wordt automatisch geannuleerd. 	<ul style="list-style-type: none"> • Deze modus wordt automatisch hervat vanuit de vorige toestand op het moment dat de stroom weer beschikbaar is. 	

*1 Het kan langer duren als het gebruik het ontdooiingsproces overlapt. Deze modus start nadat het ontdooien is voltooid.

*2 Als u het alarm niet uit zet, blijft het gedurende 30 minuten continu klinken.

Opmerking

- Extra koel, de snelvriesfunctie en de snelkoelfunctie zijn niet beschikbaar als een van de andere modi in gebruik is.
- Vermijd zoveel mogelijk het openen van de deur tijdens het gebruik van deze modi.

Plasmacluster

Gebruik deze modus als u de binnenkant van de koelkast schoon wilt houden. Het plasmacluster start automatisch als de koelkast wordt ingeschakeld.

De ionisator binnen uw koelkast geeft clusterionen in het koelkastcompartiment af. Dit zijn collectieve massa's van positieve en negatieve ionen.

Deze ionenclusters inactiveren schimmels en bacteriën in de lucht.

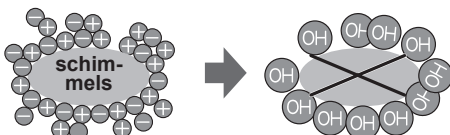

Opmerking

De koelkast kan vanbinnen een lichte geur hebben. Dit is de geur van de ozon die door de ionisator wordt gegenereerd. Het ozongehalte is minimaal en verdwijnt snel uit de koelkast.

Vakantiemodus

- Gebruik deze modus als u op reis gaat of het huis voor langere tijd verlaat.
- De temperatuur in het koelkastcompartiment wordt aangepast tot ca. 10°C.

Opmerking

- Voedselopslagperiode in het koelkastcompartiment wordt ca. 1/2-1/3 van de normale werking. Gebruik deze modus alleen als er geen bederfelijk voedsel in de koelkast aanwezig is.
- De temperatuur van het koelkastcompartiment kan niet worden aangepast.

Bedieningspaneel (SJ-XG690G, SJ-XG740G)

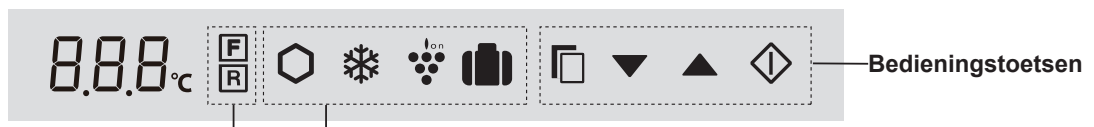

Temperatuurregelingsiconen

Icoon	Betekenis	Standaard instelling
F	Vriezer	-18°C
R	Koelkast	3°C

Nuttige modi-iconen

Icoon	Betekenis	Standaard instelling
	Extra koelen	UIT
	Snelvriesfunctie	
	Snel afkoelen	
	Snel afkoelen	
	Plasmacluster	
	Vakantiemodus	

Aanvullende modi

Indicator	Betekenis	Standaard instelling
	Deuralarm	AAN
	Geluid van toetsbediening	

Opmerking

- Als u op een van de toetsen drukt, knipperen alle iconen gelijktijdig en het stand-bydisplay wordt getoond.
- Modusiconen of -indicators die in gebruik zijn, lichten op in het stand-bydisplay.
- Als de snelkoelfunctie in gebruik is, knippert het icoon in het stand-bydisplay.

- Als er gedurende ca. 1 minuut geen toetsen worden ingedrukt, dan keert het display automatisch terug naar het stand-bydisplay. Het stand-bydisplay schakelt uit als er gedurende nog eens 1 minuut geen toetsen worden ingedrukt.
- Als de koelkast uitvalt vanwege een stroomstoring, blijven de modi hetzelfde functioneren als op het moment voor de stroomuitval, met uitzondering van de Extra koel-functie, de snelvriesfunctie en de snelkoelfunctie.

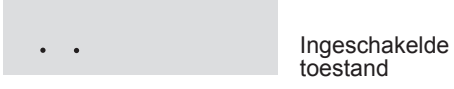

Gebruik van nuttige modi

- Selecteer het modusicoon.

Huidige instelling (toont 'OFF')
- Selecteer on/off.
In- of uitschakelen door achtereenvolgens op de selectietoets te drukken.

De instelling is gewijzigd.
- Voltooi de instelling.

Als u op de toets drukt, veranderen de iconen in de hieronder aangeduide volgorde.

Stand-bydisplay

Alleen "snelkoelfunctie"

3 Voltooi de instelling door deze toets gedurende 3 seconden of langer in te drukken.
(Piep, piep, piep)

Gebruik van aanvullende modi

Deuralarm

- Als de koelkastdeur gedurende 1 minuut wordt open gelaten, dan klinkt het alarm één keer en na 1 minuut nog een keer.
- Als de deur ca. 3 minuten wordt open gelaten, dan klinkt het alarm voortdurend.
- Het alarm stopt na het sluiten van de deur.

Uitschakelen

Druk gedurende 3 seconden of langer gelijktijdig op en . De indicator gaat uit.
(Piep, piep, piep)

Geluid van toetsbediening

- Het elektrische geluid klinkt telkens als u de toetsen bedient.

Uitschakelen

Druk gedurende 3 seconden of langer gelijktijdig op en . (Piep, piep, piep) De indicator gaat uit.

Opmerking

Als u wilt overschakelen naar de aanvullende modus, volg dan nogmaals dezelfde stappen. (De indicator gaat aan.)

Temperatuurregeling

De koelkast regelt zijn temperatuur automatisch. U kunt de temperatuur echter aanpassen zoals hieronder beschreven.

De huidige temperatuurstelling controleren



Selecteer het icoon **F** of **R**.

De koelkast/ vriezer instellen



Selecteer het icoon **F** of **R**.



Selecteer de temperatuur De instelling is gewijzigd.

Vriezer

: Aanpasbaar tussen -13°C en -21°C in stappen van 1°C

Koelkast

: Aanpasbaar tussen 0°C en 6°C in stappen van 1°C



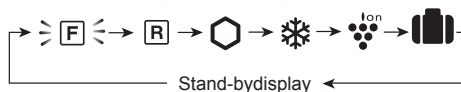

Voltooi de instelling.

Als u op de toets  drukt, veranderen de iconen in de hieronder aangeduide volgorde.



Geavanceerde instelling van de koelkast/vriezer

De temperatuur van de vriezer en koelkast kan aangepast worden in stappen van 0,5°C door de volgende stappen **a** tot **c** te volgen.

- Na stap **1** van de "Basisbedieningen", drukt u gedurende 3 seconden of langer op . (Piep, piep, piep) De huidige, vooraf ingestelde temperatuur wordt teruggezet naar de "Standaard instelling". (Het display ziet eruit zoals rechts afgebeeld.)
- Druk op  of  en stel de temperatuur in.
- Voltooi de instelling.
(Hetzelfde als stap **3** van "Basisbedieningen".)

Volg de stappen **a** tot **c** nogmaals als u de temperatuur wilt instellen in stappen van 1°C.

Vriezer



↕ omschakeling



Koelkast



Bedieningspaneel (SJ-XG640M, SJ-XG690M, SJ-XG740M)

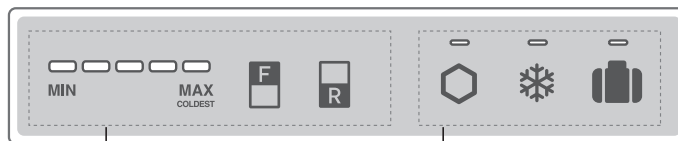

Temperatuurregelsymbolen

Toets	Betekenis	Standaard instelling
	De temperatuur van de vriezer regelen	 MIN MAX COLDEST
	De temperatuur van de koelkast regelen	

Opmerking

- Alle modi zijn in eerste instantie uitgeschakeld. Als u op een van de toetsen drukt, dan is het bedieningspaneel actief na de piep.
- Als u op een van de toetsen drukt, dan licht de indicator op van de modus die in gebruik is. Als de snelkoelfunctie in gebruik is, knippert de indicator.
- Als u de temperatuur indicator wilt laten oplichten, dan drukt u op de toets "F" of "R" terwijl het bedieningspaneel actief is.

Nuttige modi-symbolen

Toets	Betekenis	Standaard instelling
	Extra koelen	UIT
	Snelvriesfunctie	
	Snel afkoelen	
	Vakantiemodus	AAN*
	Plasmacluster	

- *Het plasmacluster werkt automatisch als de koelkast wordt ingeschakeld. Deze functie hoeft niet in- of uitgeschakeld te worden.
- Als er daarna gedurende 1 minuut nog niets is ingetoetst, dan schakelt het display automatisch uit.
 - Als de koelkast uitvalt vanwege een stroomstoring, blijven de modi hetzelfde functioneren als op het moment voor de stroomuitval, met uitzondering van de Extra koel-functie, de snelvriesfunctie en de snelkoelfunctie.

Gebruik van nuttige modi

	Starten	Annuleren
Extra koelen Snelvriesfunctie Vakantiemodus	Druk op de modustoets. (Piep) Lampje	Druk op de modustoets. (Piep) Uitschakelen
Snel afkoelen	Houd de modustoets gedurende 3 seconden ingedrukt. (Piep, piep, piep) 	Druk op de modustoets. (Piep) Uitschakelen

Deuralarm

- Als de koelkastdeur gedurende 1 minuut wordt open gelaten, dan klinkt het alarm één keer en na 1 minuut nog een keer.
- Als de deur ca. 3 minuten wordt open gelaten, dan klinkt het alarm voortdurend.
- Het alarm stopt na het sluiten van de deur.

Het deuralarm stopt niet.

Als het deuralarm niet stopt nadat u alle deuren gesloten hebt, is er sprake van een defect. Neem contact op met het servicecentrum van SHARP voor hulp.

Methode om het deuralarm tijdelijk te stoppen

- Druk gelijktijdig op de toetsen "F" en "R" en houd deze gedurende 3 seconden of langer in gedrukt. (Piep, piep, piep)
- Na ca. 2 dagen klinkt het deuralarm weer.



Temperatuurregeling

De koelkast regelt zijn temperatuur automatisch. U kunt de temperatuur echter aanpassen zoals hieronder beschreven.

De huidige temperatuurstelling controleren

De indicator licht op om het huidige temperatuurniveau te tonen indicator, druk hiertoe op de toets "F" of "R".

Vriezer : Druk op de toets "F".

Koelkast : Druk op de toets "R".

De koelkast/ vriezer instellen

Vriezer

1. Druk op de toets "F".



2. Druk op de toets "F" om het temperatuurniveau te veranderen.

Koelkast

1. Druk op de toets "R".

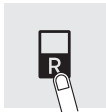

2. Druk op de toets "R" om het temperatuurniveau te veranderen.

- Door op de toets "F" of "R" te drukken, verandert de temperatuurindicator zoals in de onderstaande afbeelding (3→4→5→1→2→3).

Niveau	Indicator
1	 MIN MAX COLDEST
2	 MIN MAX COLDEST
3 Standaard instelling	 MIN MAX COLDEST
4	 MIN MAX COLDEST
5	 MIN MAX COLDEST

Opmerking

Nadat u het temperatuurniveau hebt aangepast, gaat de indicator na ca. 5 seconden uit.

Geavanceerde instelling van de koelkast/vriezer

De temperatuur van de vriezer en koelkast kan aangepast worden in 9 niveaus (niveau 1 ~ 9) door de stappen **a** tot **b** te volgen.

Vriezer

- a. Druk eerst op de toets "F".

Houd de toets "F" ingedrukt en houd vervolgens de knop "Snelvriezen" gedurende 3 seconden of langer ingedrukt. (Piep, piep, piep)

De indicator keer terug naar de "Standaard instelling".



- b. Druk op de toets "F" om het temperatuurniveau te veranderen.

Volg de stappen **a** tot **b** als u de temperatuur in 5 niveaus wilt aanpassen.

Koelkast

- a. Druk op de toets "R".

Houd de toets "R" ingedrukt en houd vervolgens de knop "Snelvriezen" gedurende 3 seconden of langer ingedrukt. (Piep, piep, piep)

De indicator keer terug naar de "Standaard instelling".



- b. Druk op de toets "R" om het temperatuurniveau te veranderen.

Volg de stappen **a** tot **b** als u de temperatuur in 5 niveaus wilt aanpassen.

- Door op de toets "F" of "R" te drukken, verandert de temperatuurindicator zoals in de onderstaande afbeelding (5→6→7→8→9→1→2→3→4→5).

○ ... UIT — ... Lampje } = { ... Knippert

Niveau	Indicator
1	 MIN MAX COLDEST
2	 MIN MAX COLDEST
3	 MIN MAX COLDEST
4	 MIN MAX COLDEST
5 Standaard instelling	 MIN MAX COLDEST
6	 MIN MAX COLDEST
7	 MIN MAX COLDEST
8	 MIN MAX COLDEST
9	 MIN MAX COLDEST

Opslag van voedsel

- Zorg ervoor dat het voedsel zo vers mogelijk is om de houdbaarheid van bederfelijk voedsel te maximaliseren. Hier volgt een algemene richtlijn om u te helpen het voedsel zo lang mogelijk op te kunnen slaan.
- Voedsel heeft een beperkte houdbaarheid. Zorg ervoor dat u de houdbaarheidsdatum van de fabrikant niet overschrijdt.

Vriezer

- Vries kleine hoeveelheden voedsel per keer in om ze snel te kunnen bevriezen.
- Voedsel dient op de juiste manier te worden verpakt en goed te worden afgedekt.
- Leg het voedsel goed verdeeld in de vriezer.
- Voorzie zakken of containers van labels om de diepvriesproducten op de juiste manier te inventariseren.

Koelkast

Fruit/Groente

- Fruit en groente dienen in een ruime plastic verpakking, bijv. in folie of een zakje (niet afgesloten), te worden bewaard en in de fruit- en groentecrisper te worden geplaatst om vochtverlies te minimaliseren.
- Fruit en groente die gemakkelijk door een lage temperatuur raken aangetast, dienen op een koele plaats buiten de koelkast te worden bewaard.

Zuivelproducten & Eieren

- De meeste zuivelproducten hebben hun houdbaarheidsdatum op de buitenverpakking staan, die informeert over de aanbevolen temperatuur en opslag van het voedsel.
- Eieren dienen in de eierhouder te worden bewaard.

Vlees/Vis/Gevogelte

- Leg op een bord of schotel en bedek met papier of plastic folie.
- Plaats grotere stukken vlees, vis of gevogelte achterin op de planken.
- Zorg ervoor dat al het gekookte voedsel zorgvuldig wordt ingepakt of in een luchtdichte container wordt geplaatst.
- Verse etenswaren (goed verpakt) dient gedurende een beperkte tijd bewaard te worden om te voorkomen dat het bederft en een slechte uitwerking heeft op andere bewaarde etenswaren.

Advies ter voorkoming van condens of aanvriezing binnen de koelkast

- Houd de deur goed gesloten. Als het voedsel naar beneden valt, kan dit een spleet tussen de koelkast en de deur veroorzaken. Verplaats het dan terug op de plank of in een vak.
- Open en sluit de deur zo snel mogelijk. Condens of aanvriezing kan ontstaan als de deur gedurende lange tijd open gelaten wordt of als de deur vaak geopend en gesloten wordt.
- Opgeslagen artikelen dienen te worden verpakt of verzegeld met bijv. voedselcontainers of plastic folie/zakjes. (Voornameeljk etenswaren die veel vocht bevatten)

Advies voor het opslaan van voedsel

- Plaats het voedsel goed verdeeld op de planken zodat de koele lucht efficiënt kan circuleren.
- Warm voedsel dient te worden afgekoeld voordat u het opslaat. Het opslaan van warm voedsel verhoogt de temperatuur in de koelkast en het risico op voedselbederf.
- Blokkeer de toe- en afvoer van het koelcirculatiecircuit niet met het voedsel of de containers. Anders wordt het voedsel niet gelijkmatig door de koelkast gekoeld.
- Plaats geen voedsel direct voor de koude luchtafvoer. Hierdoor kan het voedsel gaan bevriezen.

← IN
→ UIT

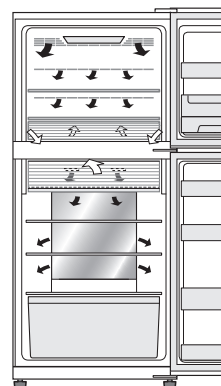

Tips voor energiebesparing

- Installeer de koelkast in een goed geventileerde ruimte en houd rondom ruimte over voor de ventilatie.
- Houd uw koelkast uit de buurt van direct zonlicht en plaats hem niet naast een apparaat dat warm wordt.
- Vermijd zoveel mogelijk het openen van de deur.
- Warm voedsel dient te worden afgekoeld voordat u het opslaat.
- Plaats het voedsel goed verdeeld op de planken zodat de koele lucht efficiënt kan circuleren.

- De hoeveelheid energieverbruik van dit model wordt gemeten zoals weergegeven in de afbeelding hieronder.

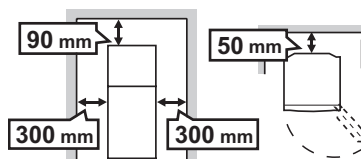

Onderhoud en reiniging

Belangrijk

Volg de onderstaande tips om scheuren in de oppervlaktes binnenin de koelkast en zijn plastic onderdelen te voorkomen

- Verwijder olie van het voedsel van de plastic onderdelen.
- Sommige huishoudelijke chemicaliën kunnen schade veroorzaken, dus gebruik hiervoor alleen een verdund afwasmiddel (zeepsop).
- Als een onverdund wasmiddel of zeepsop wordt gebruikt en dit niet grondig wordt afgeveegd, kan dit scheuren in plastic onderdelen veroorzaken.

Reiniging

- Verwijder de accessoires (bijv. planken) uit de koelkast en de binnenkant van de deur. Was deze af met warm zeepsop. Spoel ze daarna af met schoon water en droog ze. (Alleen de fruit- en groenteplank is niet uitneembaar)
- Maak de binnenkant schoon met een doekje gedrenkt in warm zeepsop. Gebruik daarna koud water om het zeepsop grondig af te vegen.
- Veeg de buitenkant van de koelkast met een zachte doek schoon als deze vuil is.
- Reinig de magnetische deurafdichting met een tandenborstel en warm zeepsop.
- Veeg het bedieningspaneel af met een droge doek. <SJ-XG640M, SJ-XG690M, SJ-XG740M>

Opmerking

- Gebruik geen zware reinigingsmiddelen of oplosmiddelen (lak, verf, poetspoeder, benzine, gekookt water etc.), want dit kan schade veroorzaken.
- Indien u de stekker uit het stopcontact hebt getrokken, wacht dan minstens 5 minuten voordat u de stekker weer terug in het stopcontact steekt.
- De glasplanken wegen ca. 3 kg per stuk. Houd deze stevig vast als u deze uit de koelkast verwijdert en draagt.
- Laat geen voorwerpen in de koelkast vallen of tegen de binnenwanden botsen. Dit kan scheuren aan de binnenkant van de koelkast veroorzaken.

Voorafgaand aan het transport

Verwijder water uit de verdampbak. Alvorens u het water wegveegt, wacht u meer dan 1 uur nadat u de stekker uit het stopcontact hebt getrokken. De koelcyclusapparatuur is extreem heet. (De verdampbak bevindt zich aan de achterkant van het product.)

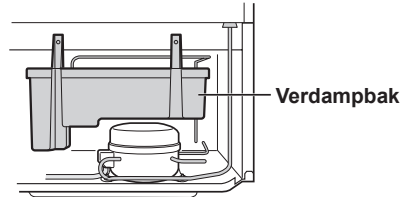

Ontdooien van de koeleenheid

Het ontdooien wordt automatisch uitgevoerd door een uniek energiebesparend systeem. (Ca. een keer per dag.) Het kost tijd om ijs te maken, omdat de temperatuur binnenin iets hoger wordt dan normaal tijdens het ontdooien.

Als het compartimentlicht kapot is

Neem hiervoor contact op met een servicedienst, die door SHARP is goedgekeurd, om het licht te vervangen. Het licht mag niet door iemand anders dan een hiervoor gekwalificeerde monteur worden vervangen.

Uitschakelen van uw koelkast

Als uw koelkast voor een langere periode dient te worden uitgeschakeld, dien u de volgende stappen uit te voeren om de groei van schimmels tegen te gaan

1. Verwijder al het voedsel.
2. Trek de stekker uit het stopcontact.
3. Reinig en droog de binnenkant grondig.
4. Houd de deuren een paar dagen op een kier om te drogen.

Voordat u de servicedienst belt

Voordat u de servicedienst belt, adviseren wij u om de volgende punten te controleren.

Probleem		Oplissing
De buitenkant van de koelkast voelt heet aan.		Dit is normaal. Dit komt doordat er een hete buis in de koelkast zit die de ontwikkeling van dauw voorkomt.
De koelkast produceert een hard geluid.		De volgende geluiden zijn normaal. <ul style="list-style-type: none"> • De compressor produceert een hard geluid als hij begint te functioneren. <ul style="list-style-type: none"> -- Dit geluid wordt zachter na een tijdje. • De compressor produceert 1x per dag een hard geluid. <ul style="list-style-type: none"> -- Onmiddellijk na de automatische ontthooing van de koeleenheid hoort u een bedrijfsgeluid. • Het geluid van een stromende vloeistof (borrelend, bruisend geluid) <ul style="list-style-type: none"> -- Dit wordt veroorzaakt door het koelmiddel in de buizen (geluid kan af en toe wat luider zijn). • Scheurend of krakend geluid, piepgeluid <ul style="list-style-type: none"> -- Dit wordt veroorzaakt door de expansie en samentrekking van de binnenwanden en de onderdelen binnenin tijdens het koelproces.
Er verschijnt bevroering of dauw binnen of buiten de koelkast.		Dit kan zich voordoen in een van de volgende gevallen. Gebruik een natte doek voor het afvegen van bevroering en een droge doek voor het afvegen van dauw. <ul style="list-style-type: none"> • Wanneer de omgevingstemperatuur hoog is. • Als de deur regelmatig open en dicht wordt gedaan. • Als er voedsel met veel vocht wordt opgeslagen. (dit dient te worden verpakt) • Dit fenomeen doet zich seizoensafhankelijk voor (regenseizoen), of afhankelijk van gebruiksgewoonten en omgevingsfactoren van elk huis.
Het voedsel in het koelkastcompartiment is bevroren.	SJ-XG690G, SJ-XG740G	<ul style="list-style-type: none"> • Wordt de koelkast gedurende lange tijd gebruikt met de koelkasttemperatuur ingesteld op 0°C? <ul style="list-style-type: none"> -- Verander de temperatuur terug naar ca. 3°C. • Wordt de koelkast gedurende lange tijd gebruikt met de vriezertemperatuur ingesteld op -21°C? <ul style="list-style-type: none"> -- Verander de temperatuur terug naar ca. -18°C. • Als de omgevingstemperatuur laag is, kan het voedsel zelfs bevroren als het koelkastcompartiment is ingesteld op 6°C.
	SJ-XG640M, SJ-XG690M, SJ-XG740M	<ul style="list-style-type: none"> • Wordt de koelkast gedurende lange tijd gebruikt met de koelkasttemperatuur ingesteld op MAX COLDEST? <ul style="list-style-type: none"> -- Verander de temperatuurregeling naar een andere instelling. • Wordt de koelkast gedurende lange tijd gebruikt met de vriezertemperatuur ingesteld op MAX COLDEST? <ul style="list-style-type: none"> -- Verander de temperatuurregeling naar een andere instelling. • Als de omgevingstemperatuur laag is, kan het voedsel zelfs bevroren als het koelkastcompartiment is ingesteld op MIN.
Geuren in het compartiment.		<ul style="list-style-type: none"> • Voedsel met sterke geuren dient te worden verpakt. • De geurverdrivingseenheid kan niet alle geuren verwijderen. • Maak de binnenkant regelmatig schoon.
Het bedieningspaneel werkt niet.		Dit kan zich voordoen in een van de volgende gevallen. <ul style="list-style-type: none"> • Het paneel of uw vinger is nat van vocht, olie etc. • Als u het paneel aanraakt met een handschoen, een pleister op uw vinger, uw nagel of een voorwerp. • Er is een sticker of tape op de toetsen aangebracht. • De aanraakpositie bevindt zich niet precies onder de toetsen. • Bedrijfstijd is niet lang genoeg voor de toetsen om te functioneren.
De lamp gaat uit, zelfs als de deuren openstaan.		<ul style="list-style-type: none"> • De lichtschakelaar is bedoeld om de lampen in- en uit te schakelen. Als de hoek van de deuren hetzelfde is, gaan de lampen uit, ondanks dat de deuren geopend zijn. Dit is normaal.

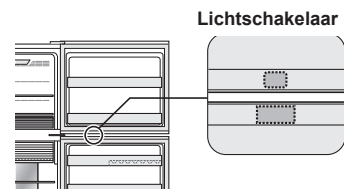

Indien u nog steeds hulp nodig heeft

Raadpleeg uw dichtsbijzijnde servicedienst die door SHARP is goedgekeurd.

Productfiche

BIJLAGE III (EU) Verordening nr. 1060/2010		SHARP		
A	Merk	SHARP		
B	Modelnaam	SJ-XG640M	SJ-XG690G SJ-XG690M	SJ-XG740G SJ-XG740M
C	Categorie	7		
D	Energie-efficiëntieklasse	A++		
E	EU Ecolabel award	—		
F	Jaarlijks energieverbruik *1 [KWh/jaar]	320		
G	Opslagvolume van alle compartimenten zonder steraanduiding [L]	354	394	420
H	Opslagvolume van alle opslagcompartimenten voor bevroren voedsel met een steraanduiding [L]	*** 162		*** 176
I	De designtemperatuur van een 'ander compartiment' warmer dan +14°C	—		
J	Vorstvrij	JA		
K	Stijgtijd temperatuur [h]	19		
L	Invriescapaciteit [Kg/24h]	7,3	8,1	
M	Klimaatklasse	T		
N	Emissie van akoestisch luchtgeluid [dB(A)]	38		
O	Inbouwapparaat	Nee (vrijstaand type)		

*1 Energieverbruik "XYZ" kWh per jaar, gebaseerd op standaard testresultaten voor 24 uur.
Werkelijk energieverbruik hangt af van hoe het apparaat wordt gebruikt en waar het zich bevindt.

Temperatuurindicator

Deze koelkast is uitgerust met een temperatuurindicator in het koelkastcompartiment zodat u de gemiddelde temperatuur in de koudste zonen kunt controleren.

Koudste zone

Het symbool geeft de koudste zone in het koelkastcompartiment aan. (Het deurvak dat zich op dezelfde hoogte bevindt is niet de koudste zone.)

Symbool



BLAUW



Correcte instellingen

WIT



De temperatuur is te hoog, pas de koelkasttemperatuur aan.

De temperatuur in de koudste zone controleren

U kunt regelmatige controles uitvoeren om ervoor te zorgen dat de temperatuur in de koudste zone correct is. Indien noodzakelijk kunt u de koelkasttemperatuur aanpassen.

Om een correcte temperatuur in het apparaat te behouden, dient u te controleren of de temperatuurindicator altijd BLAUW is. Als de temperatuurindicator WIT wordt, dan is de temperatuur te hoog. Verlaag in dit geval de koelkasttemperatuur en wacht 6 uur alvorens u de temperatuurindicator nogmaals controleert.

Opmerking

- De interne temperatuur van de koelkast is afhankelijk van diverse factoren, zoals de omgevingstemperatuur van de ruimte, de hoeveelheid voedsel dat bewaard wordt en van het aantal keren dat de deur geopend wordt.
- Als u vers voedsel in de koelkast ligt of als de deur een tijdje open staat, dan is het normaal dat de temperatuurindicator WIT wordt.

Informatie over de verwijdering van dit apparaat



VERWIJDER DIT APPARAAT NIET SAMEN MET HET NORMALE HUISAFVAL EN VERBRAND HET OOK NIET!
Afgedankte elektrische en elektronische apparatuur moet altijd GESCHEIDEN worden ingezameld en behandeld conform de lokale wetgeving.

Gescheiden inzameling bevordert een milieuvriendelijke behandeling, recycling van materialen en minimalisering van de uiteindelijke verwijdering van het afval. ONJUISTE VERWIJDERING kan schadelijk zijn voor de menselijke gezondheid en het milieu vanwege bepaalde schadelijke stoffen! Breng AFGEDANKTE APPARATUUR naar een beschikbare lokale, meestal gemeentelijke verzamelafaciliteit.

Indien u twijfelt over de verwijdering, adviseren wij u om contact op te nemen met uw lokale autoriteit of dealer voor informatie over de juiste verwijderingsmethode.

ALLEEN VOOR GEBRUIKERS IN DE EUROPESE UNIE EN SOMMIGE ANDERE LANDEN, WAARONDER NOORWEGEN EN ZWITSERLAND: Uw deelname aan een gescheiden inzameling wordt door de wet verplicht.

Het hierboven afgebeelde symbool staat op elektrische en elektronische apparatuur (of de verpakking) om de gebruikers hieraan te herinneren.

Gebroekers van PRIVE-HUISHOUDENS worden verzocht om gebruik te maken van de bestaande retourfaciliteiten voor gebruikte apparatuur. Retourneren is gratis.

Dziękujemy za zakup urządzenia firmy SHARP. Przed pierwszym użyciem chłodziarki SHARP przeczytaj uważnie niniejszą instrukcję, aby w pełni wykorzystać przedstawione w niej porady.

- Urządzenie jest przeznaczone do przygotowywania kostek lodu oraz chłodzenia i zamrażania żywności.
- Nadaje się tylko do użytku domowego w temperaturze otoczenia wskazanej w tabeli. Klasę klimatyczną urządzenia określa tabliczka znamionowa. Jeśli chłodziarka pracuje poza zakresem temperatur otoczenia odpowiednich dla klasy klimatycznej (określonej dla danego modelu), może nie być możliwe uzyskanie zadawalających temperatur wewnątrz urządzenia. Jeśli urządzenie pracuje w niższej temperaturze, nie ulegnie uszkodzeniu, o ile temperatura nie spadnie poniżej +5°C.
- Nie powinno się narażać urządzenia na długotrwałe działanie temperatury -10°C lub niższej.

Tylko do użytku domowego

Klasa klimatyczna	Dopuszczalny zakres temperatur otoczenia
SN	+10°C do 32°C
N	+16°C do 32°C
ST	+16°C do 38°C
T	+16°C do 43°C

Informacje dotyczące bezpieczeństwa

 **OSTRZEŻENIE** Oznacza wysokie ryzyko zgonu lub poważnych obrażeń.

 **UWAGA** Oznacza wysokie ryzyko uszkodzenia materiałów lub obrażeń ciała.

OSTRZEŻENIE

Czynnik chłodzący

Chłodziarka wykorzystuje palny czynnik chłodzący (R600a: izobutan) oraz izolujący gaz wybuchowy (cyklopentan). Przestrzegaj poniższych zasad, aby zapobiec zapłonowi i eksplozji.

- Nie dotykaj systemu chłodzącego urządzenia żadnymi ostrymi przedmiotami. System chłodzący znajdujący się z tyłu i wewnątrz urządzenia wykorzystuje czynnik chłodzący.
- Nie używaj urządzeń mechanicznych ani innych środków w celu przyspieszenia procesu rozmrażania. (Urządzenie posiada system automatycznego rozmrażania.)
- Nie używaj urządzeń elektrycznych wewnątrz chłodziarki.
- Nie blokuj przestrzeni wokół urządzenia.
- Nie używaj łatwopalnych sprayów, takich jak farba w sprayu, w pobliżu chłodziarki.
- Nie przechowuj w urządzeniu łatwopalnych sprayów, takich jak farba w sprayu.
- W przypadku uszkodzenia systemu chłodzącego nie dotykaj gniazdka elektrycznego ani nie korzystaj z otwartego ognia. Otwórz okno i przewietrz pomieszczenie. Następnie skontaktuj się z autoryzowanym punktem serwisowym SHARP w celu wykonania naprawy.

Instalacja

- Nie instaluj chłodziarki w wilgotnym ani mokrym miejscu. Może to spowodować uszkodzenie izolacji i nieszczelność. Na zewnętrznej ścianie obudowy może zbierać się wilgoć, która powoduje korozję.
- Urządzenie powinno być ustawione na podłodze równo i stabilnie.

Kabel zasilający, wtyczka, gniazdko

Uważnie przeczytaj poniższe zasady, by zapobiec porażeniu prądem lub pożarowi.

- Podłącz dokładnie wtyczkę bezpośrednio do gniazdka. Nie używaj przedłużacza ani przejściówki.
- Podłącz wtyczkę do gniazdka z odpowiednim napięciem znamionowym.
- Dokładnie podłącz styk uziemiający do odpowiedniego otworu.
- Uważaj, by kabel zasilający nie uległ uszkodzeniu podczas instalacji lub przenoszenia. Jeśli wtyczka lub kabel są poluzowane, nie podłączaj wtyczki do prądu.
- Nie dotykaj wtyczki mokrymi rękami.
- Odłączaj urządzenie od sieci, wyciągając wtyczkę z gniazdka. Nie odłączaj urządzenia, ciągnąc za kabel zasilający.

- Kurz zalegający na wtyczce może spowodować pożar. Zetrzyj go ostrożnie.
- Jeśli urządzenie nie będzie używane przez dłuższy czas, wyciągnij wtyczkę z gniazdka.
- Wymianę uszkodzonego kabla zasilającego należy powierzyć autoryzowanemu serwisowi firmy SHARP.

Zasady użytkowania

- Nie przechowuj w urządzeniu wybuchowych i łatwopalnych materiałów, takich jak eter, benzyna, propan, aerozole, środki klejące, czysty spirytus itp. Takie materiały łatwo wybuchają.
- Nie przechowuj w urządzeniu produktów wrażliwych na temperaturę, na przykład wyrobów farmaceutycznych. Może to wpłynąć na skuteczność ich działania.
- Nie próbuj zmieniać konstrukcji ani naprawiać urządzenia. Może to spowodować pożar oraz porażenie prądem lub inne obrażenia.
- Nie kładź przedmiotów na szczyście chłodziarki. Jeśli któryś z nich stamtąd spadnie, może spowodować obrażenia.
- Nie wolno mocno uderzać szklanych drzwi twardymi przedmiotami. W przeciwnym razie mogłyby pęknąć i spowodować obrażenia. <SJ-XG690G, SJ-XG740G>
- Dzieci w wieku od 8 lat, osoby o ograniczonej sprawności fizycznej, sensorycznej lub psychicznej oraz osoby o niewystarczającym doświadczeniu i zbyt małej wiedzy mogą używać urządzenia wyłącznie pod nadzorem lub jeśli zostały pouczone o bezpiecznym użytkowaniu urządzenia oraz rozumieją związane z nim zagrożenia. Dzieci nie powinny bawić się urządzeniem. Nie powinny również dokonywać czynności konserwacyjnych ani czyścić urządzenia bez nadzoru.

Konserwacja i czyszczenie

- Najpierw odłącz urządzenie od prądu, by zapobiec porażeniu prądem.
- Nie wylewaj wody bezpośrednio na obudowę ani wewnątrz chłodziarki. Może to prowadzić do korozji i uszkodzenia izolacji elektrycznej.

Problem

- Jeśli poczujesz zapach spalenizny, natychmiast wyjmij wtyczkę z gniazdka. Następnie skontaktuj się z autoryzowanym punktem serwisowym SHARP w celu wykonania naprawy.
- W razie wycieku gazu otwórz okna, by wywietrzyć pomieszczenie. Nie dotykaj chłodziarki ani gniazdka.

Utylizacja urządzenia

- Dopilnuj, by chłodziarka nie stanowiła zagrożenia dla dzieci podczas przechowywania jej do czasu utylizacji (np. zdejmij drzwi, żeby zapobiec zatrzaśnięciu dziecka).
- Urządzenie należy zutylizować w odpowiedni sposób. Należy je dostarczyć do profesjonalnego punktu recyklingu przystosowanego do obróbki palnych i wybuchowych gazów.



Transport

- Podczas instalacji lub transportu urządzenia użyj podkładu ochronnego, by nie zniszczyć podłogi.
- Do przenoszenia chłodziarki użyj uchwytów umieszczonych z tyłu i u dołu urządzenia. Jeśli niewłaściwie podniesiesz urządzenie, możesz doznać urazu.

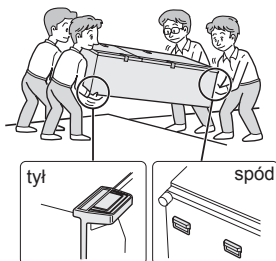

Zasady użytkowania

- Nie wolno dotykać sprężarki ani jej zewnętrznych elementów, ponieważ podczas pracy chłodziarki mogą być bardzo gorące, a metalowe krawędzie mogłyby spowodować obrażenia.
- Nie dotykaj żywności ani metalowych pojemników w zamrażarce mokrymi rękami. Może to powodować odmrożenia.
- Nie wkładaj do zamrażarki napojów w butelkach ani puszek. Zwłaszcza w przypadku działania funkcji „błyskawicznego chłodzenia” istnieje wysokie zagrożenie popęknięcia butelek.
- Do przygotowywania kostek lodu używaj tylko wody pitnej.
- Nie otwieraj ani nie zamykaj drzwi, gdy w ktoś trzyma w ich pobliżu rękę. Istnieje ryzyko, że przytrzaśniesz mu palec.
- Nie umieszczaj zbyt dużych przedmiotów w przegrodach na drzwiach chłodziarki. Jeśli któryś z nich wypadnie, może spowodować obrażenia.
- Ostrożnie obchodź się ze szklanymi półkami podczas ich montowania i zdejmowania. Jeśli upuścisz szklaną półkę, możesz ją stłuc i poranić się.

Instalacja

Urządzenie wolnostojące

- 1** Zachowaj odpowiednią przestrzeń wokół urządzenia, by zapewnić wentylację.

- Na rysunku przedstawiono minimalną przestrzeń potrzebną do instalacji chłodziarki. Różni się ona od przestrzeni podanej w pomiarze zużycia prądu.
- Dzięki zachowaniu większej przestrzeni wokół chłodziarki można zmniejszyć zużycie energii.
- Instalacja chłodziarki w mniejszej przestrzeni niż przedstawiona na poniższym rysunku może spowodować wzrost temperatury urządzenia, głośniejsze działanie i usterki.
- Odległość między tylną ścianką chłodziarki i ścianą powinna wynosić od 50 do 75 mm. Jeśli odległość jest większa niż 75 mm, dotknięcie sprężarki lub jej zewnętrznych elementów może spowodować obrażenia, ponieważ są one bardzo gorące podczas pracy urządzenia.

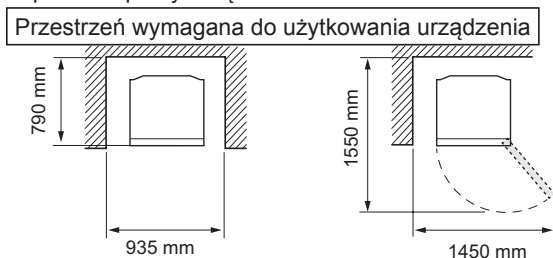
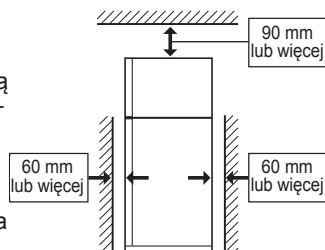

- 2** Użyj dwóch regulowanych nóżek, by ustawić urządzenie na podłodze równo i stabilnie.

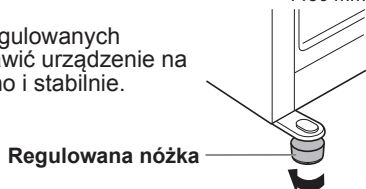

- 3** Podłącz urządzenie do właściwie zainstalowanego gniazdka.

Ważne:

- ustaw urządzenie tak, by mieć dostęp do wtyczki.
- Nie ustawiaj go bezpośrednio w słońcu ani obok urządzeń emitujących ciepło.
- Nie umieszczaj chłodziarki bezpośrednio na podłodze. Ustaw ją na odpowiedniej podstawie, na przykład na drewnianej desce.
- Jeśli podłączysz wtyczkę do gniazdka, gdy drzwi będą otwarte, rozlegnie się sygnał dźwiękowy - to normalne. Dźwięk ucichnie po zamknięciu drzwi.

Urządzenie posiada u dołu kółka.

- Pozwalają one na przesuwanie chłodziarki.

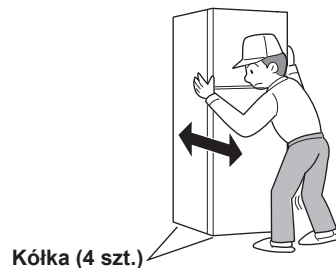

Przed pierwszym użyciem

- Wyczyść wnętrze ściereczką zamoczoną w ciepłej wodzie.
- Jeśli używasz wody z mydłem, na końcu dokładnie wytrzyj urządzenie samą wodą.

Opis

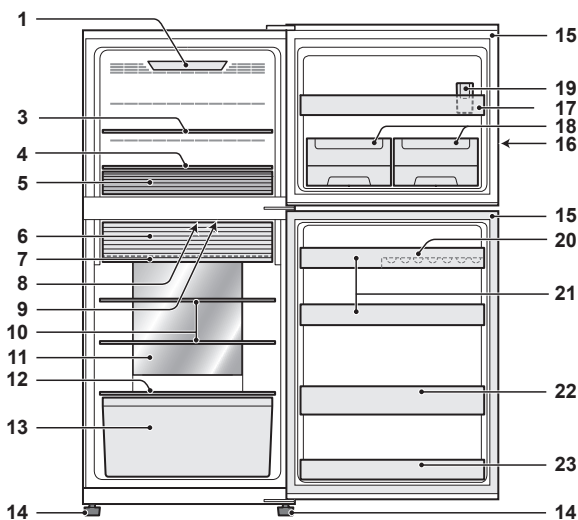

SJ-XG740G, SJ-XG740M

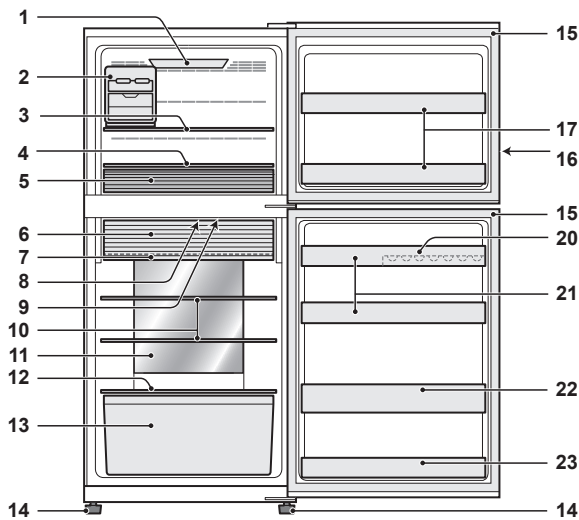

SJ-XG640M, SJ-XG690G, SJ-XG690M

1. **Oświetlenie zamrażarki** <dotyczy modeli SJ-XG690G, SJ-XG690M, SJ-XG740G, SJ-XG740M>
2. **Przenośna kostka do lodu** <dotyczy modeli SJ-XG640M, SJ-XG690G, SJ-XG690M>
3. **Półka zamrażarki (górną)**
4. **Półka zamrażarki (dolną)**
5. **Szuflada zamrażarki**
Przesuń separator w komorze, aby dopasować do rozmiarów artykułów spożywczych.
6. **Dwustronne drzwiczki komory zachowującej świeżość**
7. **Półka zachowująca świeżość**
8. **System neutralizacji zapachów**
Neutralizator zapachu jest umieszczony w obiegu zimnego powietrza. Nie wymaga konserwacji ani czyszczenia.
9. **Oświetlenie chłodziarki**
10. **Półka chłodziarki**
11. **Panel chłodzenia hybrydowego**
Panel obniża temperaturę w chłodziarce pośrednio z tylnej ścianki. Dzięki temu żywność jest chłodzona delikatnie i nie pada na nią strumień zimnego powietrza.
12. **Półka na owoce i warzywa**
13. **Pojemnik na owoce i warzywa**
14. **Regulowana nóżka**
15. **Magnetyczne uszczelki drzwi**

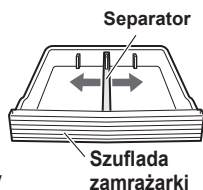

16. **Panel sterowania**
17. **Przegrodka na drzwiach zamrażarki**
18. **Wbudowana w drzwi kostka do lodu** <dotyczy modelu SJ-XG740G, SJ-XG740M>
(Ta kostka jest umieszczona w komorze zamrażarki. Sposób instalacji jest opisany w rozdziale "Po czyszczeniu" na następnej stronie.)
19. **Pojemnik na wodę** <dotyczy modeli SJ-XG740G, SJ-XG740M>
(Pojemnik na wodę znajduje się w komorze zamrażarki. Pamiętaj, żeby umieszczać pojemnik w miejscu wskazanym na rysunku powyżej.)



20. **Przegrodka na jajka**
 21. **Przegrodka chłodziarki (górną)**
 22. **Przegrodka na butelki**
 23. **Przegrodka chłodziarki (dolną)**
- Jeśli chcesz przechowywać w urządzeniu duże produkty**
- Możesz wyjąć dowolne półki i przegrodki spośród tych o numerach 2,3,5,6,7,10,13,17, 18, 19, 20, 21, 22, 23. Wskazano je na rysunku.
 - Skuteczność chłodzenia nie zostanie wówczas zmniejszona.

Dwustronne drzwiczki komory zachowującej świeżość

Otwarte

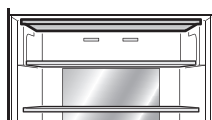

Wykorzystaj przestrzeń jako komorę chłodziarki.

Zamknięte

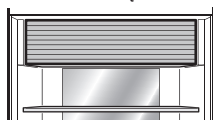

Wykorzystaj przestrzeń jako komorę na świeże pokarmy.

Sposób otwierania dwustronnych drzwiczek komory zachowującej świeżość

- 1) Unieś drzwiczki.
- 2) Popchnij drzwiczki do ramy, aż do ogranicznika. Zostały prawidłowo zablokowane.

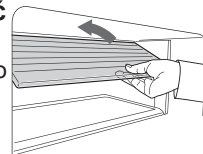

Wbudowana w drzwi kostkarka do lodu (SJ-XG740G, SJ-XG740M)

Wytwarzanie kostek lodu

- 1) Użyj pojemnika na wodę do odmierzenia odpowiedniej ilości wody.



Pojemnik na wodę (160 ml)

- 2) Wlej wodę z pojemnika do kostkarki do lodu wbudowanej w drzwi.

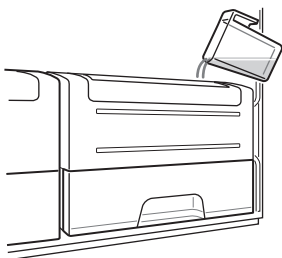

- 3) Gdy kostki lodu będą gotowe, przekręć pokrętło w prawo, aby lód znalazł się w pojemniku na lód.
- 4) Pociągnij pojemnik na lód, żeby wyjąć kostki lodu.

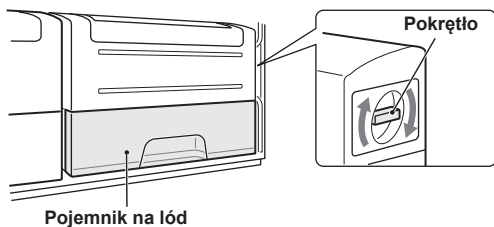

Ważne:

- Żeby zapobiec uszkodzeniu pojemnika na lód, nie natłuszczaj go ani nie używaj do wytwarzania kostek lodu.
- Otwieraj drzwi zamrażarki tylko w takim stopniu, w jakim wymagają tego przygotowanie kostek lodu.

Czyszczenie wbudowanej w drzwi kostkarki do lodu

- Najpierw opróżnij kostkarkę.
- 1) Pociągnij do góry wbudowaną w drzwi kostkarkę do lodu, żeby ją zdemontować.

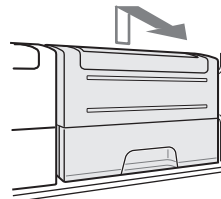

- 2) Zdemontuj tackę na kostki lodu.
- 3) Zdemontuj pojemnik na lód.
- 4) Naciśnij wypustkę, żeby rozmontować kostkarkę.

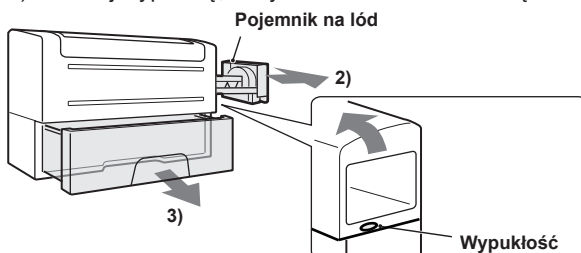

Ważne:

- Nie myj tacki na kostki lodu w zmywarce. W przeciwnym razie mogłaby zostać uszkodzona.

Po czyszczeniu

- 1) Zmontuj z powrotem kostkarkę. (odwrotna kolejność czynności niż przy rozkładaniu).
- 2) Zainstaluj kostkarkę do lodu prawidłowo w drzwiach.

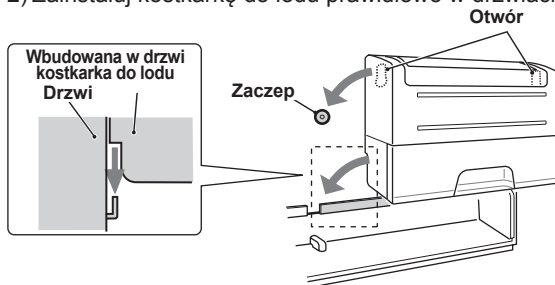

<Położenie dźwigni>

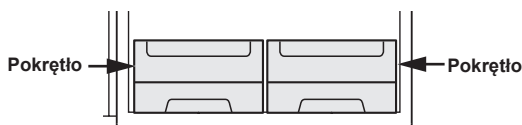

Przenośna kostkarka do lodu (SJ-XG640M, SJ-XG690G, SJ-XG690M)

Zaleca się korzystanie z kostkarki w sposób pokazany na rysunku w części "Opis". Możesz umieścić kostkarkę w dowolnym miejscu w komorze zamrażarki.

- 1) Nie przepelniaj kostkarki wodą. W przeciwnym razie lód zbije się w bryły.
- 2) Gdy kostki lodu będą gotowe, przekręć pokrętło w prawo, aby lód znalazł się w pojemniku na lód.

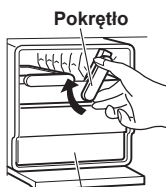



Pojemnik na lód

Ważne:

- Pamiętaj o umieszczeniu kostkarki do lodu w ten sposób, aby z taki do lodu nie wylewała się woda.
- Żeby zapobiec uszkodzeniu pojemnika na lód, nie natłuszczaj go ani nie używaj do wytwarzania kostek lodu.

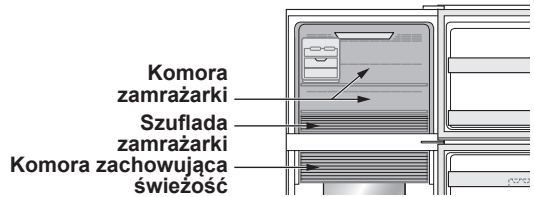
Głębokie chłodzenie **Tryb błyskawicznego zamrażania** **Błyskawiczne chłodzenie**



	Głębokie chłodzenie	Tryb błyskawicznego zamrażania	Błyskawiczne chłodzenie
Funkcja	Tryb służy do głębokiego schładzania napojów i żywności. Uwaga: Produkty o wysokiej wilgotności mogą zamarzać.	Tryb umożliwia szybkie zamrażanie żywności lub wytwarzanie kostek lodu.	Tryb służy do szybkiego schładzania napojów i żywności.
Procedura wykorzystania	Komora zachowująca świeżość	Szuflada zamrażarki	Komora zamrażarki UWAGA: Nie umieszczaj szklanych butelek. Istnieje wysokie ryzyko ich pęknięcia.
Czas działania	6 godzin*1	2 godziny*1	30 minut
	<ul style="list-style-type: none"> Praca w tym trybie zostanie zakończona automatycznie. Sygnal dźwiękowy nie włącza się. 		<ul style="list-style-type: none"> Praca w tym trybie zostanie zakończona automatycznie. Sygnal dźwiękowy włącza się. Żeby wyłączyć sygnał dźwiękowy*2 Naciśnij przycisk „enter”  lub „błyskawicznego zamrażania” 
Po zakończeniu działania	<ul style="list-style-type: none"> Nie zachodzi konieczność wyjmowania napojów lub żywności z chłodziarki. 		<ul style="list-style-type: none"> Pamiętaj o wyjęciu napojów i żywności po wyemitowaniu sygnału dźwiękowego. Jeśli napoje i żywność pozostaną w komorze zamrażarki ponad 30 minut, mogą zostać zamrożone.
W przypadku wystąpienia przerwy w zasilaniu podczas pracy urządzenia	<ul style="list-style-type: none"> Praca w tym trybie zostanie automatycznie anulowana. 		<ul style="list-style-type: none"> Po przywróceniu zasilania chłodziarka uruchomi się automatycznie w trybie wybranym przed przerwą w zasilaniu.

*1 Czas pracy może zostać wydłużony w przypadku pokrywania się z funkcją rozmrażania. Działanie trybu rozpocznie się po zakończeniu rozmrażania.

*2 Sygnal dźwiękowy będzie emitowany bez przerwy przez 30 minut, jeśli go nie wyłączysz.

Ważne:

- Tryby głębokiego chłodzenia, błyskawicznego zamrażania i błyskawicznego chłodzenia nie są dostępne równocześnie, jeśli jeden z nich jest aktywny.
- Gdy te tryby są aktywne, w miarę możliwości unikaj otwierania drzwi.

Tryb Plasmacluster

Skorzystaj z tej funkcji, jeśli chcesz utrzymać wewnątrz chłodziarki w czystości.

Tryb Plasmacluster uruchomi się automatycznie po włączeniu zasilania chłodziarki.

Jonizator wewnątrz chłodziarki uwalnia skupiska dodatnich i ujemnych jonów do komory chłodziarki. Jony neutralizują unoszącą się w powietrzu pleśń.

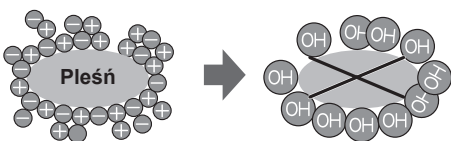

Ważne:

Z chłodziarki może wydobywać się specyficzny zapach. To woń ozonu emitowanego przez jonizator. Ilość ozonu jest niewielka i szybko rozkłada się w chłodziarce.

Tryb wakacyjny

- Aktywuj tryb, gdy wyjeżdżasz lub na dłuższy czas opuszczasz dom.
- Temperatura w chłodziarce będzie wynosiła ok. 10°C.

Ważne:

- Czas przechowywania żywności w chłodziarce jest zredukowany do około 1/2-1/3 czasu w normalnym trybie. Korzystaj z trybu tylko wtedy, gdy nie przechowujesz łatwo psujących się produktów.
- Temperatura w chłodziarce nie może być zmieniona.

Panel sterowania (SJ-XG690G, SJ-XG740G)

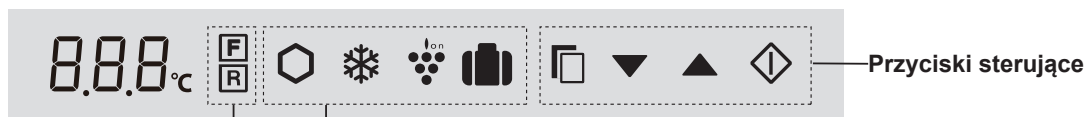

Symbole sterowania temperaturą

Symbol	Znaczenie	Ustawienie domyślne
F	Komora zamrażarki	-18°C
R	Komora chłodziarki	3°C

Symbole użytecznych trybów pracy

Symbol	Znaczenie	Ustawienie domyślne
	Głębokie chłodzenie	OFF (wył.)
	Tryb błyskawicznego zamrażania	
	Błyskawiczne chłodzenie	
	Tryb Plasmacluster	
	Tryb wakacyjny	

Dodatkowe funkcje

Wskaźnik	Znaczenie	Ustawienie domyślne
	Sygnal dźwiękowy drzwi	ON (wł.)
	Sygnal dźwiękowy naciśnięcia przycisku	

Ważne:

- Jeśli naciśniesz dowolny przycisk, wszystkie symbole błysną jeden raz i wyświetlacz przejdzie do trybu czuwania.
- Symbole lub wskaźniki aktywnych trybów pracy zaświecą się na wyświetlaczu w trybie czuwania. Jeśli tryb błyskawicznego chłodzenia jest aktywny, symbol pulsuje na wyświetlaczu w trybie czuwania.

- Jeśli przez 1 minutę nie dokonasz żadnych zmian w ustawieniach, wyświetlacz automatycznie wróci do stanu z trybu czuwania. Wyświetlacz w trybie czuwania wyłączy się po kolejnej minucie braku aktywności.
- Jeśli chłodziarka zatrzyma się po wystąpieniu przerwy w zasilaniu, po przywróceniu zasilania zostanie wznowiony poprzedni tryb pracy. Nie dotyczy to trybu błyskawicznego chłodzenia, błyskawicznego zamrażania i błyskawicznego chłodzenia.

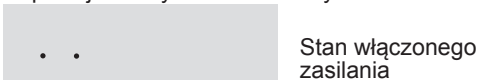

Obsługa użytecznych trybów pracy

- Wybierz symbol trybu pracy.

Aktualne ustawienie (Ten symbol oznacza, że tryb jest nieaktywny.)
- Wybierz ON/OFF (wł./wył.). Naciśnięcie przycisku przełącza stan ON (wł.) i OFF (wył.).

Ustawienie zostało zmienione.
- Zakończ ustawienia.

Naciśnięcie przycisku powoduje zmianę wyświetlanego symbolu w podanej poniżej kolejności.

Wyświetlacz w trybie czuwania

Tylko „błyskawiczne chłodzenie”

3 Zakończ ustawienia naciskając i przytrzymując przycisk przez 3 sekundy lub więcej. (sygnal dźwiękowy, sygnal dźwiękowy, sygnal dźwiękowy)

Obsługa dodatkowych trybów pracy

Sygnal dźwiękowy drzwi

- Jeśli drzwi chłodziarki pozostają otwarte przed ponad 1 minutę, zostanie wyemitowany jeden sygnał dźwiękowy i kolejny po upływie 1 minutę.
- Jeśli drzwi nie zostaną zamknięte w ciągu 3 minut, rozlegnie się ciągły sygnał dźwiękowy.
- Sygnal dźwiękowy wyłączy się po zamknięciu drzwi.

Wyłączenie

Równocześnie naciśnij i przytrzymaj przyciski i przez 3 sekundy lub więcej. (sygnal dźwiękowy, sygnal dźwiękowy, sygnal dźwiękowy)

Wskaźnik na zgaśnie.

Sygnal dźwiękowy naciśnięcia przycisku

- Naciśnięcie dowolnego przycisku powoduje wyemitowanie sygnału dźwiękowego.

Wyłączenie

Naciśnij i przytrzymaj przyciski i przez 3 sekundy lub więcej. (sygnal dźwiękowy, sygnal dźwiękowy, sygnal dźwiękowy)

Wskaźnik na zgaśnie.

Ważne:

Jeśli chcesz włączyć dodatkowy tryb pracy, ponownie przeprowadź te same czynności. (Wskaźnik włączy się.)

Sterowanie temperaturą

Chłodziarka automatycznie steruje swoją temperaturą. Jednak możesz ustawić temperaturę, jak pokazano poniżej.

Sposób sprawdzenia aktualnego ustawienia temperatury



Wybierz symbol **F** lub **R**.

Ustawienie komory zamrażarki/chłodziarki



Wybierz symbol **F** lub **R**.



Ustawienie temperatury

Ustawienie zostało zmienione.

Naciśnięcie przycisku  powoduje zmianę wyświetlanego symbolu w podanej poniżej kolejności.

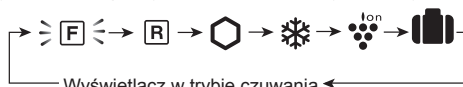

Komora zamrażarki

: Ustaw temperaturę z zakresu od -13°C do -21°C. Wartość zmienia się co 1°C.

Komora chłodziarki

: Ustaw temperaturę z zakresu od 0°C do 6°C. Wartość zmienia się co 1°C.



Zakończ ustawienia.

Ustawienia zaawansowane komory zamrażarki/chłodziarki

Temperaturę komory zamrażarki i chłodziarki można regulować ze skokiem o 0,5°C przeprowadzając czynności podane w punktach od **a** do **c**.

a. Po wykonaniu czynności podanych w punkcie **1** w sekcji „Podstawowe funkcje” naciśnij i przytrzymaj przycisk  przez 3 sekundy lub więcej. (sygnał dźwiękowy, sygnał dźwiękowy, sygnał dźwiękowy) Aktualnie ustawiona temperatura wróci do „ustawienia domyślnego”. (Stan wyświetlacza jak na rysunku po prawej stronie.)

b. Naciśnij przycisk  lub  i ustaw temperaturę.

c. Zakończ ustawienia.

(W ten sam sposób jak opisany punkcie **3** w sekcji „Podstawowe funkcje”.)

Ponownie przeprowadź czynności opisane w punktach od **a** do **c**, jeśli chcesz regulować temperaturę ze skokiem o 1°C.

Komora zamrażarki



 przełącz



Komora chłodziarki



Panel sterowania (SJ-XG640M, SJ-XG690M, SJ-XG740M)

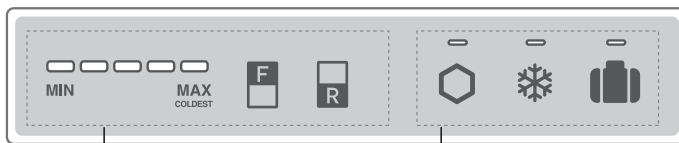

Symbole sterowania temperaturą

Przycisk	Znaczenie	Ustawienie domyślne
	Sterowanie temperaturą komory zamrażarki	
	Sterowanie temperaturą komory chłodziarki	

Ważne:

- Początkowo wszystkie tryby pracy są wyłączone. Naciśnięcie dowolnego przycisku spowoduje wyemitowanie sygnału dźwiękowego i włączenie panelu sterowania.
- Po naciśnięciu dowolnego przycisku zaświeci się wskaźnik aktywnego trybu pracy. Wskaźnik pulsuje, jeśli aktywny jest tryb błyskawicznego chłodzenia.
- Jeśli chcesz by zaświecił się wskaźnik temperatury, naciśnij przycisk „F” lub „R” gdy panel sterowania jest włączony.

Symbole użytecznych trybów pracy

Przycisk	Znaczenie	Ustawienie domyślne
	Głębokie chłodzenie	OFF (wył.)
	Tryb błyskawicznego zamrażania Błyskawiczne chłodzenie	
	Tryb wakacyjny	
	Tryb Plasmacluster	ON (wł.)*

- * Tryb Plasmacluster włącza się automatycznie po włączeniu zasilania chłodziarki. Nie zachodzi konieczność wł./wył.
- Po 1 minucie braku aktywności wyświetlacz wyłączy się.
- Jeśli chłodziarka zatrzyma się po wystąpieniu przerwy w zasilaniu, po przywróceniu zasilania zostanie wznowiony poprzedni tryb pracy. Nie dotyczy to trybu błyskawicznego chłodzenia, błyskawicznego zamrażania i błyskawicznego chłodzenia.

Obsługa użytecznych trybów pracy

	Uruchomienie trybu pracy	Anulowanie działania
Głębokie chłodzenie Tryb błyskawicznego zamrażania Tryb wakacyjny	Naciśnij przycisk wyboru trybu pracy. (sygnał dźwiękowy) 	Naciśnij przycisk wyboru trybu pracy. (sygnał dźwiękowy) Wyłączony
Błyskawiczne chłodzenie	Naciśnij i przytrzymaj przycisk wyboru trybu pracy przez 3 sekundy lub więcej. (sygnał dźwiękowy, sygnał dźwiękowy, sygnał dźwiękowy) 	Naciśnij przycisk wyboru trybu pracy. (sygnał dźwiękowy) Wyłączony

Sygnał dźwiękowy drzwi

- Jeśli drzwi chłodziarki pozostają otwarte przed ponad 1 minutę, zostanie wyemitowany jeden sygnał dźwiękowy i kolejny po upływie 1 minuty.
- Jeśli drzwi nie zostaną zamknięte w ciągu 3 minut, rozlegnie się ciągły sygnał dźwiękowy.
- Sygnał dźwiękowy wyłączy się po zamknięciu drzwi.

Sygnał dźwiękowy drzwi nie wyłącza się.

Sygnał dźwiękowy drzwi nie wyłączy się po zamknięciu wszystkich drzwi w przypadku usterki. Skontaktuj się z serwisem firmy SHARP w celu wykonania naprawy.

Sposób tymczasowego wyłączenia sygnału dźwiękowego drzwi

- Równocześnie naciśnij i przytrzymaj przyciski „F” i „R” przez 3 sekundy lub więcej. (sygnał dźwiękowy, sygnał dźwiękowy, sygnał dźwiękowy)
- Sygnał dźwiękowy drzwi zostanie ponownie wyemitowany po upływie około 2 dni.



Sterowanie temperaturą

Chłodziarka automatycznie steruje swoją temperaturą. Jednak możesz ustawić temperaturę, jak pokazano poniżej.

Sposób sprawdzenia aktualnego ustawienia temperatury

Naciśnięcie przycisku „F” lub „R” spowoduje zaświecenie się wskaźnika i wyświetlenie aktualnego poziomu temperatury.

Komora zamrażarki: Naciśnij przycisk „F”.

Komora chłodziarki: Naciśnij przycisk „R”.

Ustawienie komory zamrażarki/chłodziarki

Komora zamrażarki

1. Naciśnij przycisk „F”.



2. Naciśnij przycisk „F”, aby zmienić poziom temperatury.

Komora chłodziarki

1. Naciśnij przycisk „R”.

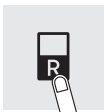

2. Naciśnij przycisk „R”, aby zmienić poziom temperatury.

• Naciśnięcie przycisku „F” lub „R” powoduje zmianę wskazania temperatury (3→4→5→1→2→3), jak na poniższym rysunku.

Poziom	Wskaźnik
1	 MIN MAX COLDEST
2	 MIN MAX COLDEST
3	 Ustawienie domyślne MIN MAX COLDEST
4	 MIN MAX COLDEST
5	 MIN MAX COLDEST

Ważne:

Po ustawieniu poziomu temperatury wskaźnik wyłączy się po ok. 5 sekundach.

Ustawienia zaawansowane komory zamrażarki/chłodziarki

Temperaturę w komorach zamrażarki i chłodziarki można ustawić na 9 poziomach (poziomy od 1 do 9) przeprowadzając czynności opisane w punktach od a do b.

Komora zamrażarki

a. Najpierw naciśnij przycisk „F”.

Naciśnij przycisk „F”, a następnie naciśnij i przytrzymaj przycisk „błyskawicznego zamrażania” przez 3 sekundy lub więcej. (sygnał dźwiękowy, sygnał dźwiękowy)



Wskaźnik wróci do „ustawienia domyślnego”.

b. Naciśnij przycisk „F”, aby zmienić poziom temperatury.

Przeprowadź czynności opisane w punktach od a do b, jeśli chcesz ustawić temperaturę na 5 poziomach.

Komora chłodziarki

a. Najpierw naciśnij przycisk „R”.

Naciśnij przycisk „R”, a następnie naciśnij i przytrzymaj przycisk „błyskawicznego zamrażania” przez 3 sekundy lub więcej.

(sygnał dźwiękowy, sygnał dźwiękowy)



Wskaźnik wróci do „ustawienia domyślnego”.

b. Naciśnij przycisk „R”, aby zmienić poziom temperatury.

Przeprowadź czynności opisane w punktach od a do b, jeśli chcesz ustawić temperaturę na 5 poziomach.

• Naciśnięcie przycisku „F” lub „R” powoduje zmianę wskazania temperatury (5→6→7→8→9→1→2→3→4→5), jak na poniższym rysunku.

○ ...OFF (wyl.) = ... Świeci się } = { ...Pulsuje

Poziom	Wskaźnik
1	 MIN MAX COLDEST
2	 MIN MAX COLDEST
3	 MIN MAX COLDEST
4	 MIN MAX COLDEST
5	 Ustawienie domyślne MIN MAX COLDEST
6	 MIN MAX COLDEST
7	 MIN MAX COLDEST
8	 MIN MAX COLDEST
9	 MIN MAX COLDEST

Przechowywanie żywności

- Aby maksymalnie wydłużyć okres przechowywania łatwo psujących się produktów, upewnij się, że są jak najświeższe. Poniżej znajdziesz ogólne zasady pomagające przechowywać żywność przez dłuższy czas.
- Żywność ma ograniczoną przydatność do spożycia. Dopilnuj, by nie przekraczać daty ważności wskazanej przez producenta.

Zamrażarka

- Zamrażaj małe ilości jedzenia, by zamrozić je szybko.
- Żywność powinna być odpowiednio zapakowana lub przykryta.
- Równo rozłóż żywność w zamrażarce.
- Oznacz torebki i pojemniki, by wiedzieć, co się w nich znajduje.

Chłodziarka

Owoce i warzywa

- Owoce i warzywa powinny być rozłożone luźno w plastikowym opakowaniu, na przykład zawinięte w folię albo umieszczone w niezamkniętych woreczkach, oraz przechowywane w szufladzie na warzywa i owoce, by zapobiec utracie wilgotności.
- Owoce i warzywa wrażliwe na niskie temperatury powinny być przechowywane w chłodnym miejscu, ale nie w chłodziarce.

Nabiał i jajka

- Większość produktów mlecznych posiada na opakowaniu datę przydatności do spożycia oraz wskazania odnośnie temperatury i długości przechowywania.
- Jajka powinny być przechowywane w foremce do jajek.

Mięso, ryby i drób

- Umieść produkty na talerzu lub półmisku i przykryj papierem lub folią.
- Większe kawałki mięsa, ryby czy drobiu umieść w tylnej części półki.
- Dopilnuj, by ugotowane jedzenie było szczelnie zakryte lub umieszczone w hermetycznym opakowaniu.
- Świeże artykuły spożywcze (starannie owinięte) należy przechowywać przez krótki czas, aby zapobiec ich zepsuciu i szkodliwemu działaniu na inne przechowywane produkty.

Wskazówki odnośnie zapobiegania zbieraniu się wilgoci i szronu wewnątrz chłodziarki

- Dokładnie zamykaj drzwi. Jeśli jakiś produkt wypadnie, może spowodować powstanie szczeliny między obudową a drzwiami. Umieść produkt z powrotem na półce lub w przegródce.
- Drzwi należy otwierać i zamykać możliwie najszybciej. Szron lub wilgoć może się zbierać, jeśli drzwi pozostaną otwarte przez dłuższy czas lub drzwi otwierane są i zamykane bardzo często.
- Przechowywane produkty powinny być umieszczone w pojemnikach lub owinięte folią. (zwłaszcza produkty o wysokiej wilgotności)

Wskazówki dotyczące przechowywania żywności

- Równo rozłóż żywność na półkach, by zapewnić skuteczny przepływ zimnego powietrza.
- Ciepłe potrawy należy ostudzić, zanim zostaną włożone do chłodziarki. Przechowywanie gorących potraw powoduje wzrost temperatury urządzenia i zwiększa ryzyko zepsucia żywności.
- Nie blokuj wlotu ani wylotu zimnego powietrza żywnością ani pojemnikami. W przeciwnym razie produkty nie zostaną odpowiednio schłodzone.
- Nie umieszczaj żywności bezpośrednio przy wylocie zimnego powietrza. Może to prowadzić do jej zamrożenia.

← WLOT
→ WYLOT

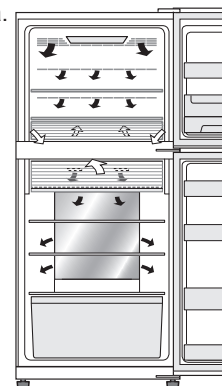

Wskazówki dotyczące oszczędzania energii

- Umieść chłodziarkę w przewiewnym miejscu i zachowaj odpowiednią przestrzeń wokół urządzenia.
- Nie ustawiaj go bezpośrednio w słońcu ani obok urządzeń emitujących ciepło.
- Otwieraj drzwi tak rzadko, jak to możliwe.
- Ciepłe potrawy powinny wystygnąć, zanim zostaną włożone do chłodziarki.
- Równo rozłóż żywność na półkach, by zapewnić skuteczny przepływ zimnego powietrza.

- Zużycie energii przez ten model jest mierzone w sposób pokazany na rysunku poniżej.

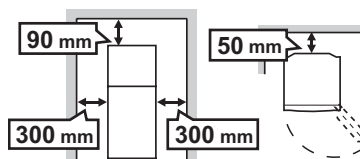

Konserwacja i czyszczenie

Ważne

Postępuj zgodnie z poniższymi wskazówkami, aby zapobiec pęknięciom powierzchni wewnętrznych oraz plastikowych elementów.

- Wytrzyj tłuszcz zgromadzony na plastikowych elementach.
- Niektóre środki czyszczące mogą powodować uszkodzenia. Dlatego używaj tylko rozcieńczonego roztworu czyszczącego (wody z mydłem).
- Jeśli użyjesz nierozcieńczonego środka lub nie wytrzesz do sucha wody z mydłem, plastikowe części mogą popękać.

Czyszczenie

- Wyjmij akcesoria (np. półki) z komór i zdejmij przegródki z drzwi. Wymyj je ciepłą wodą z mydłem. Następnie spłucz czystą wodą i osusz. (nie można wysunąć tylko półki na owoce i warzywa)
- Wyczyść wnętrze ściereczką zamoczoną w ciepłej wodzie z mydłem. Następnie użyj zimnej wody, by dokładnie zetrzeć wodę z mydłem.
- Przecieraj wnętrze miękką ściereczką za każdym razem, gdy się zabrudzi.
- Wyczyść magnetyczne uszczelki drzwi szczoteczką do zębów i wodą z mydłem.
- Przetrzyj panel sterowania suchą ściereczką.
<SJ-XG640M, SJ-XG690M, SJ-XG740M>

Ważne:

- Nie używaj silnych środków czyszczących ani rozpuszczalników (lakieru, farby, proszku polerującego, benzyny, wrzątku itp.) - mogą uszkodzić urządzenie.
- Gdy odłączysz wtyczkę od gniazdka, odczekaj pięć minut, zanim podłączysz ją ponownie.
- Każda ze szklanych półek waży około trzech kilogramów. Trzymaj je pewnie podczas wyjmowania i przenoszenia.
- Nie upuszczaj przedmiotów wewnątrz chłodziarki ani nie uderzaj niczym w wewnętrzne ścianki. Może to spowodować pęknięcie.

Przed transportem urządzenia

Wytrzyj wodę nagromadzoną w zbiorniku skraplacza. Przed wytarciem wody należy odczekać ponad 1 godzinę po odłączeniu wtyczki kabla zasilającego od gniazdka elektrycznego, ponieważ elementy chłodziarki są bardzo gorące. (Zbiornik skraplacza znajduje się na tylnej ściance urządzenia.)

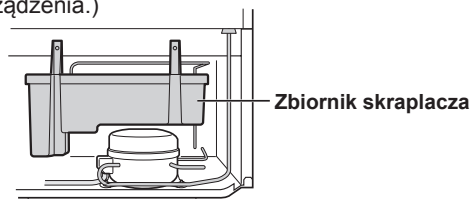

Odszranianie chłodziarki

Odszranianiem steruje automatycznie specjalny system energooszczędny. (Ok. raz dziennie.) Wytworzenie lodu wymaga czasu, ponieważ podczas odszraniania temperatura wewnątrz jest nieco wyższa niż zwykle.

Gdy lampka zostanie uszkodzona

Skontaktuj się z serwisantem firmy SHARP, by wymienić lampkę oświetleniową. Tej wymiany może dokonać tylko i wyłącznie wykwalifikowany personel.

Wyłączanie chłodziarki

Jeśli potrzebujesz wyłączyć chłodziarkę na dłuższy czas, postępuj zgodnie z następującymi instrukcjami, by zapobiec rozwojowi pleśni:

1. Wyjmij całą przechowywaną żywność.
2. Odłącz wtyczkę od gniazdka.
3. Dokładnie wymyj i osusz wnętrze.
4. Uchyl wszystkie drzwi na kilka dni, by wysuszyć urządzenie.

Zanim zgłosisz usterkę

Zanim zgłosisz usterkę, sprawdź poniższe rzeczy.

Problem		Rozwiązanie
Zewnętrzna obudowa urządzenia jest gorąca.		To normalne. Dzieje się tak ze względu na biegnącą przez obudowę gorącą rurę, która zapobiega zbieraniu się wilgoci.
Chłodziarka wydaje głośne dźwięki.		Następujące dźwięki są normalne: <ul style="list-style-type: none"> • Sprężarka wydaje głośny dźwięk, gdy rozpoczyna pracę. <ul style="list-style-type: none"> -- Po chwili dźwięk cichnie. • Sprężarka wydaje głośny dźwięk raz dziennie. <ul style="list-style-type: none"> -- Dźwięk rozlega się tuż po zakończeniu automatycznego odszraniania chłodziarki. • Dźwięk przepływającego płynu (bulgotanie, syczenie) <ul style="list-style-type: none"> -- Jest wydawany przez czynnik chłodzący przepływający przez rury (od czasu do czasu dźwięk może być głośniejszy). • Dźwięk pękania, grzechotania lub piszczenia -- Jest wydawany podczas poszerzania się i kurczenia wewnętrznych ścianek i części w czasie chłodzenia.
Szron lub wilgoć zbierają się wewnątrz lub na zewnątrz urządzenia.		Może się tak zdarzyć w jednym z poniższych przypadków. Użyj mokrej ściereczki do starcia szronu oraz suchej do wytarcia wilgoci. <ul style="list-style-type: none"> • Powietrze jest bardzo wilgotne. • Drzwi są często otwierane i zamykane. • Przechowujesz produkty o dużej wilgotności (wymagane zawinięcie w folię). • Zjawisko występuje częściej lub rzadziej w zależności od sezonu (opady deszczu, pora roku), sposobu wykorzystania urządzenia i warunków otoczenia w poszczególnych gospodarstwach domowych.
Żywność w komorze chłodziarki zamrzęła.	SJ-XG690G, SJ-XG740G	<ul style="list-style-type: none"> • Czy urządzenie pracuje dłuższy czas przy ustawieniu temperatury chłodziarki na 0°C? <ul style="list-style-type: none"> -- Zmień ustawienie temperatury na ok. 3°C. • Czy urządzenie pracuje dłuższy czas przy ustawieniu temperatury zamrażarki na -21°C? <ul style="list-style-type: none"> -- Zmień ustawienie temperatury na ok. -18°C. • Jeśli temperatura otoczenia jest niska, żywność może zamrznąć, nawet jeśli temperatura chłodziarki jest ustawiona na 6°C.
	SJ-XG640M, SJ-XG690M, SJ-XG740M	<ul style="list-style-type: none"> • Czy urządzenie pracuje dłuższy czas przy ustawieniu temperatury chłodziarki na MAX COLDEST? <ul style="list-style-type: none"> -- Zmień ustawienie temperatury na inne. • Czy urządzenie pracuje dłuższy czas przy ustawieniu temperatury zamrażarki na MAX COLDEST? <ul style="list-style-type: none"> -- Zmień ustawienie temperatury na inne. • Jeśli temperatura otoczenia jest niska, żywność może zamrznąć, nawet jeśli temperatura chłodziarki jest ustawiona na MIN.
Zapachy w chłodziarce.		<ul style="list-style-type: none"> • Produkty o silnym zapachu powinny być owinięte folią. • System neutralizujący zapachy nie może usunąć wszystkich zapachów. • Wnętrze urządzenia należy okresowo czyścić.
Panel sterowania nie działa.		Może się tak zdarzyć w jednym z poniższych przypadków. <ul style="list-style-type: none"> • Panel lub twój palec jest zabrudzony wodą, tłuszczem itp. • Dotykasz panelu ręką w rękawicy, palcem owiniętym opatrunkiem, paznokciem lub innym przedmiotem. • Na panel przyklejona jest folia lub taśma. • Punkt dotyku leży nieco z boku przycisków. • Czas pracy nie jest wystarczający do działania przycisków.
Oświetlenie komory wyłącza się, nawet jeśli drzwi pozostają otwarte.		<ul style="list-style-type: none"> • Przełącznik oświetlenia włącza i wyłącza oświetlenie komory. Jeśli kąty otwarcia drzwi są takie same, oświetlenie wyłączy się nawet gdy drzwi pozostają otwarte. Jest to normalne.

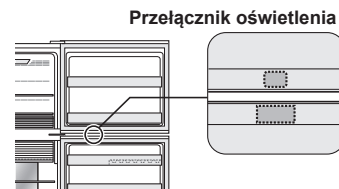

Jeśli nadal potrzebujesz pomocy serwisanta

Zgłoś się do najbliższego autoryzowanego serwisu SHARP.

Karta produktu

ZAŁĄCZNIK III (UE) Rozporządzenie nr 1060/2010		SHARP		
A	Znak towarowy			
B	Nazwa modelu	SJ-XG640M	SJ-XG690G SJ-XG690M	SJ-XG740G SJ-XG740M
C	Kategoria	7		
D	Klasa sprawności energetycznej	A++		
E	Nagroda EU Ecolabel	—		
F	Roczne zużycie energii*1 [kWh/rok]	320		
G	Pojemność wszystkich komór nieoznaczona gwiazdkami [L]	354	394	420
H	Pojemność wszystkich komór zamrażarki oznaczona gwiazdkami [L]	*** 162		*** 176
I	Temperatura obliczeniowa „innej komory” wyższa niż +14°C	—		
J	Bezsronowa	TAK		
K	Czas wzrostu temperatury [h]	19		
L	Wydajność mrożenia [Kg/24h]	7,3		8,1
M	Klasa klimatyczna	T		
N	Emisja hałasu [dB(A)]	38		
O	Urządzenie do montażu w zabudowie	Nie (model wolnostojący)		

*1 Zużycie energii „XYZ” kWh rocznie na podstawie wyników standardowego testu dla 24 godzin.
Rzeczywiste zużycie energii zależy od sposobu użytkowania urządzenia oraz jego umiejscowienia.

Wskaźnik temperatury

Chłodziarka wyposażona jest we wskaźnik temperatury, znajdujący się w komorze chłodziarki, który pozwala kontrolować temperaturę w najzimniejszej strefie.

Najzimniejsza strefa

Ten symbol wskazuje najzimniejszą strefę w komorze chłodziarki. (Przegródka na drzwiach znajdująca się na tej samej wysokości nie jest najzimniejszą strefą.)

Symbol



BLUE (NIEBIESK)



Właściwa temperatura

WHITE (BIAŁY)



Temperatura za wysoka - dostosuj ustawienia temperatury

Sprawdzanie temperatury w najzimniejszej strefie

Możesz przeprowadzać regularną kontrolę, by upewnić się, że temperatura w najzimniejszej strefie jest prawidłowa, i w razie potrzeby dostosować ustawienia. Aby utrzymać prawidłową temperaturę wewnątrz urządzenia, pilnuj, by wskaźnik temperatury zawsze świecił się na NIEBIESKO (BLUE). Jeśli wskaźnik zapali się na BIAŁO (WHITE), oznacza to, że temperatura jest za wysoka. W takim przypadku zwiększ poziom chłodzenia w komorze chłodziarki i odczekaj 6 godzin, zanim ponownie sprawdzisz wskaźnik temperatury.

Ważne:

- Wewnętrzna temperatura chłodziarki zależy od różnych czynników, takich jak temperatura pomieszczenia, ilość przechowywanej żywności oraz częstotliwość otwierania drzwi.
- To normalne, że po umieszczeniu w chłodziarce świeżego jedzenia lub po zostawieniu drzwi otwartych na jakiś czas wskaźnik temperatury zaświeci się na biało.

Informacje o utylizacji produktu



JEŚLI CHCESZ POZBYĆ SIĘ URZĄDZENIA, NIE UŻYWAJ TRADYCYJNEGO KONTENERA NA ODPADKI ANI NIE WKŁADAJ GO DO KOMIŃKA!

Zużyte urządzenia elektryczne i elektroniczne powinny być zawsze odbierane i utylizowane OSOBNO zgodnie z lokalnymi przepisami.

Osobny odbiór promuje utylizację przyjazną środowisku, recykling zasobów oraz redukcję ostatecznej neutralizacji odpadów. NIEWŁAŚCIWA UTYLIZACJA może być szkodliwa dla zdrowia ludzkiego i środowiska ze względu na zawartość niektórych substancji! Zawsze gdy to możliwe, przekaz ZUŻYTE URZĄDZENIE lokalnemu, zwykle miejskiemu, punktowi recyklingu.

Jeśli masz wątpliwości odnośnie utylizacji, skontaktuj się z władzami lokalnymi lub sprzedawcą i zapytaj o prawidłową metodę.

TYLKO DLA UŻYTKOWNIKÓW Z UNII EUROPEJSKIEJ I NIEKTÓRYCH INNYCH KRAJÓW, NA PRZYKŁAD NORWEGII I SZWAJCARII: Osobne składowanie odpadów elektrycznych i elektronicznych to wymóg prawny.

Aby przypomnieć o tym użytkownikowi, sprzęty tego typu oznakowane są przedstawionym wyżej symbolem.

Użytkownicy z PRYWATNYCH GOSPODARSTW DOMOWYCH mają obowiązek korzystać z usług istniejących punktów recyklingu. Utylizacja urządzeń jest darmowa.

Köszönjük szépen, hogy megvásárolta ezt a SHARP terméket. Mielőtt használatba venné SHARP hűtőszekrényét, kérjük, olvassa el a kezelési útmutatót, hogy a lehető legtöbbet hozhassa ki a készülékből.

- Ez a hűtőszekrény jégkockák készítéséhez, valamint ételek hűtéséhez és fagyasztásához használható.
- Ez a hűtőszekrény csak háztartási használatra alkalmas, a táblázatban feltüntetett környezeti hőmérsékletek mellett. Az éghajlati osztály az adattáblán szerepel. Ha a hűtőszekrény az adott modellhez tartozó klímaosztály tartományán (környezeti hőmérsékleti tartományon) kívül működik, előfordulhat, hogy nem képes fenntartani a megfelelő belső hőmérsékletet. Ha a hűtőszekrényt hidegebb hőmérsékleten használja, a készülék nem károsodik +5 °C hőmérsékletig való használaton.
- A hűtőszekrényt ne tegye ki hosszabb ideig -10 °C-os vagy annál alacsonyabb hőmérsékletnek.

Kizárólag háztartási használatra

Klímaosztály	A környezeti hőmérséklet elfogadható tartománya
SN	+10°C - 32°C
N	+16°C - 32°C
ST	+16°C - 38°C
T	+16°C - 43°C

Biztonsági tájékoztató



VIGYÁZAT

Ez azt jelenti, hogy nagy a halálos vagy súlyos sérülés veszélye.



FIGYELMEZTETÉS

Ez azt jelenti, hogy nagy az anyagi kár vagy a személyi sérülés veszélye.



VIGYÁZAT

Hűtőanyag

Ez a hűtőszekrény tűzveszélyes hűtőközeget (R600a: izobután) és hajtógázt (ciklopentán) tartalmaz. A gyulladás és a robbanás megelőzése érdekében tartsa be a következő szabályokat.

- Hegyes tárgyak ne érintkezzenek a hűtőrendszerrel. A hűtőszekrény mögött és belsejében a hűtőközeg található.
- Ne használjon mechanikus eszközöket, illetve a leolvasztást gyorsító egyéb megoldást! (Ez a hűtőszekrény automatikus leolvasztási rendszerrel rendelkezik.)
- Ne használjon elektromos készülékeket a hűtőszekrény belsejében!
- Hagyjon szabad helyet a hűtőszekrény körül.
- Ne használjon gyúlékony aeroszolokat, például festékszórót, a hűtőszekrény közelében.
- Ne tároljon gyúlékony aeroszolokat, például festékszórót, a hűtőszekrény közelében.
- A hűtőrendszer meghibásodása esetén ne érjen a fali aljzathoz és ne használjon nyílt lángot. Nyissa ki az ablakot, és szellőztesse ki a helyiség levegőjét. Majd hívja fel a SHARP hivatalos márkaszervizét.

Üzembe helyezés

- Ne helyezze a hűtőszekrényt nyirkos vagy nedves helyre. Az ilyen környezet a szigetelés sérülését vagy elektromos szivárgást okozhat. A készülék külsején páralecsapódás is megjelenhet és ez rozsdásodást okozhat.
- A hűtőszekrényt vízszintes és szilárd padlón kell elhelyezni.

Tápkábel, tápcsatlakozó, aljzat

Olvassa el figyelmesen az alábbi szabályokat, hogy megakadályozza az esetleges áramütést vagy tüzet.

- A tápkábelt biztosan és közvetlenül csatlakoztassa a fali csatlakozóaljzatba. Ne használjon hosszabbítót vagy elosztót.
- A tápkábel csatlakozóját a szükséges névleges feszültséggel rendelkező aljzathoz csatlakoztassa.
- A földelőcsapot megfelelően csatlakoztassa a földelő csatlakozóhoz.
- Ügyeljen arra, hogy az üzembe helyezés vagy a készülék mozgatása közben megóvja a tápkábelt a sérülésektől. Ha a tápcsatlakozó vagy a tápkábel laza, ne dugja be a csatlakozót.
- Ne dugja be vagy húzza ki a hálózati csatlakozót vizes kézzel!
- Húzza ki a hálózati csatlakozót a fali dugaszoló aljzathoz. Ne húzza ki a csatlakozót a tápvezetékénél húzva.

- A hálózati csatlakozóra lerakódott por tüzet okozhat. Óvatosan törölje le a port.
- Húzza ki a készülék csatlakozóját, ha a hűtőszekrényt hosszabb ideig nem használja.
- Ha a rugalmas tápkábel megsérül, a SHARP hivatalos márkaszervizével cseréltesse ki, mivel speciális vezetékre van szükség.

Használat során

- Ne tároljon a készülékben illékony és gyúlékony anyagokat, például étert, benzint, propángázt, aeroszolos dobozokat, ragasztóanyagokat és tiszta alkoholt stb. Ezek az anyagok könnyen felrobbanhatnak.
- Ne tároljon hőmérséklet érzékeny termékeket, például gyógyszerészeti termékeket a hűtőszekrényben. Magas a termékminőség megváltozásának veszélye.
- Ne próbálja meg módosítani vagy megváltoztatni a hűtőszekrényt. Ez tüzet, áramütést vagy sérülést okozhat.
- Ne tegyen semmilyen tárgyat a hűtőszekrény tetejére. Ha a tárgy leesik a tetejéről, sérülést okozhat.
- Ne üssön erősen az üvegajtókra. Ellenkező esetben eltörhetnek és sérülést okozhatnak. <SJ-XG690G, SJ-XG740G>
- A készüléket 8. életévüket betöltött gyermekek, korlátozott fizikai, érzékszervi vagy szellemi képességű személyek vagy tapasztalattal, ill. ismerettel nem rendelkező személyek csak akkor használhatják, ha felügyeletük biztosított, vagy a készülék biztonságos használatát nekik elmagyarázták, és az esetleges veszélyeket megértették. Soha ne engedjen gyerekeket a készülékkel játszani! A tisztítást és karbantartást nem végezheti felügyelet nélküli gyermek.

Karbantartás és tisztítás

- Először húzza ki a hűtőszekrény csatlakozóját az áramütés elkerülése érdekében.
- Ne öntsön vizet közvetlenül a készülék külsejére vagy belsejébe. Ez rozsdásodáshoz és az elektromos szigetelés sérüléséhez vezethet.

Üzemzavar

- Ha égett szagot érez, azonnal húzza ki a készülék elektromos csatlakozóját a hálózathoz. Majd hívja fel a SHARP hivatalos márkaszervizét.
- Gázszivárgás esetén az ablakok kinyitásával szellőztesse ki a helyiséget. Ne érjen a hűtőszekrényhez vagy az elektromos csatlakozóhoz.

Hulladék-elhelyezés

- Győződjön meg róla, hogy a kiselejtezett hűtőszekrény az ártalmatlanítási nem veszélyezteti a gyermekeket. (Például szerelje le az ajtót, hogy megakadályozza a gyermekek beszorulását.)
- Ezt a hűtőszekrényt az előírásoknak megfelelő kell a hulladék közé helyezni. A hűtőszekrényt vigye egy hivatalos, gyúlékony hűtőgázokat és szigetelő gázokat kezelő újrahasznosító gyűjtőhelyre.

FIGYELMEZTETÉS

Szállítás

- Amikor a hűtőszekrényt elhelyezi a helyén vagy áthelyezi, használjon védőszőnyeget a padló sérülésektől való megóvásához.
- A hűtőszekrényt a hátsó és az alsó oldalán található fogantyúknál fogva hordozza. Ha helytelenül emeli fel a hűtőszekrényt, sérülést okozhat.

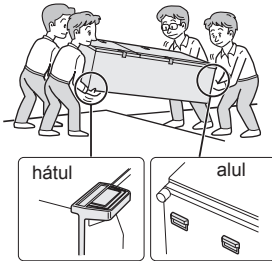

Használat során

- Ne érintse meg a kompresszoregységet vagy annak külső részeit, mivel működés közben rendkívül felforrósodhatnak és a fémcsélek sérülést okozhatnak.
- Nedves kézzel ne érjen a fagyasztótérben lévő élelmiszerekhez vagy fém tárolókhoz. Ez fagyási sérülést okozhat.
- Ne helyezzen üvegeket vagy üdítőitalos dobozokat a fagyasztótérbe! Különösen a "Expressz hűtés" funkció működése közben nagy a kockázata annak, hogy az üvegpalackok szétrobbannak.
- Jégkocka készítéshez csak ivóvizet használjon!
- Ne nyissa ki vagy zárja be az ajtót, ha valaki az ajtó felé nyúl. Fennáll annak a veszélye, hogy odacsukja a másik személy ujjait az ajtóval.
- Ne tegyen túl nagy tárgyakat az ajtórekeszekbe. Ha a tárgy leesik a rekeszből, sérülést okozhat.
- Az üvegpalcokat óvatosan helyezze be vagy vegye ki. Ha leejti az üvegpalcot, eltörhet vagy sérülést okozhat.

Üzembe helyezés

Különálló típus

1 Hagyjon elegendő teret a szellőzéshez a hűtőszekrény körül.

- A képen a hűtőszekrény elhelyezéséhez szükséges minimális távolságok láthatók. Az energiafogyasztás mérését ettől eltérő távolságok mellett mérték.
- Ha nagyobb távolságot tart, a hűtőszekrény kevesebb energiát fogyaszt.
- Ha a hűtőszekrényt a lenti képen jelölnél kisebb méretű helyen használja, akkor a készülék hőmérséklete emelkedhet, zajt adhat ki és meghibásodhat.
- A hűtőszekrény hátsó része és a fal között 50 mm vagy annál nagyobb, de 75 mm-nél kisebb helynek kell lennie. Ha a távolság 75 mm-nél nagyobb, megsérülhet a kompresszor vagy külső alkatrészeinek megérintésével, mivel ezek a működés során rendkívül felforrósodnak.

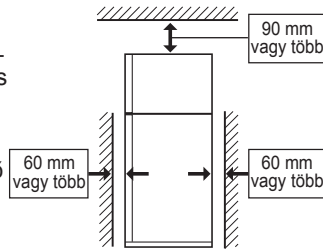

3 Csatlakoztassa a készüléket egy helyesen felszerelt konnektorhoz.

Megjegyzés

- Úgy helyezze el a hűtőszekrényt, hogy hozzáférjen a csatlakozójához.
- A hűtőszekrényt ne érje közvetlen napfény, és ne helyezze a hőfejlesztő készülék mellé.
- Ne helyezze hűtőszekrényét közvetlenül a talajra. Helyezzen egy megfelelő állványt, például egy fából készült deszkát a hűtőszekrény alá.
- Ha nyitott ajtó mellett dugja be a tápcsatlakozót, az ajtó riasztó megszólal. Ez normális jelenség. A hang elhallgat, ha becsukja az ajtót.

A hűtőszekrény alján görgők találhatók.

- A görgők lehetővé teszik a hűtőszekrény előre-hátra történő mozgatását.



Görgők (4 db)

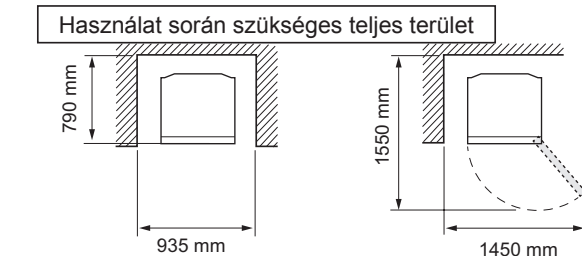

2 Használja a két elülső állítható lábat a hűtőszekrény vízszintes és stabil beállításához.

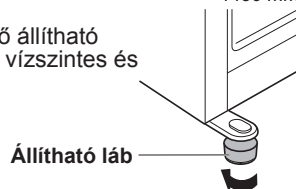

A fagyasztórekesz használata előtt

- Tisztítsa meg a belső részeket meleg vízbe áztatott ruhával.
- Ha szappanos vizet használ a tisztításhoz, alaposan törölje le vízzel.

Leírás

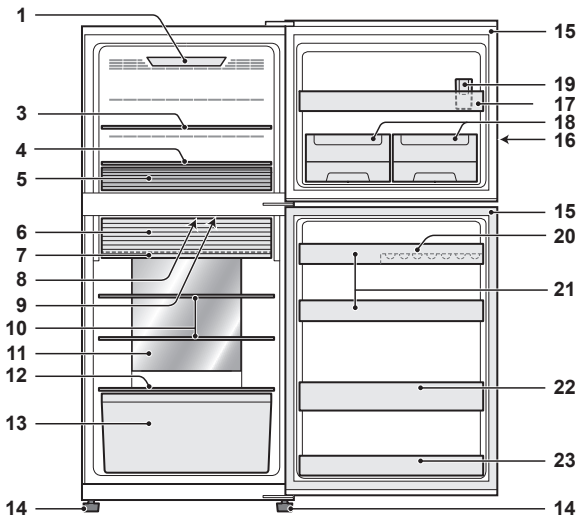

SJ-XG740G, SJ-XG740M

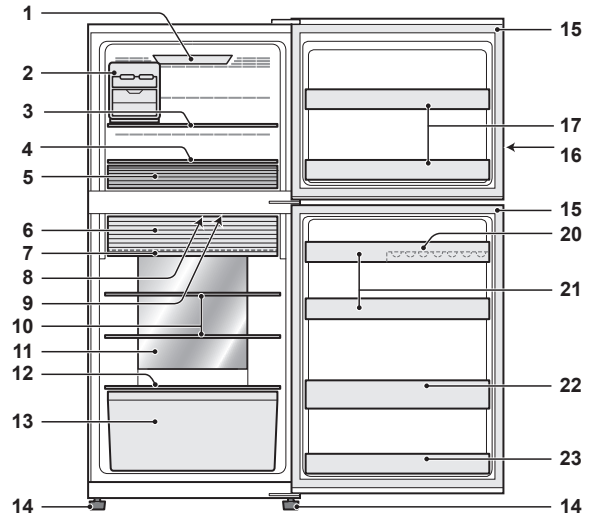

SJ-XG640M, SJ-XG690G, SJ-XG690M

1. Fagyasztótér világítás <Csak az SJ-XG690G, SJ-XG690M, SJ-XG740G, SJ-XG740M modelleken>

2. Kivehető jégkészítő <Csak az SJ-XG640M, SJ-XG690G, SJ-XG690M modelleken>

3. Fagyasztó polc (felső)

4. Fagyasztó polc (alsó)

5. Fagyasztó rekesz

Helyezze át az elválasztót az étel méretének megfelelően.

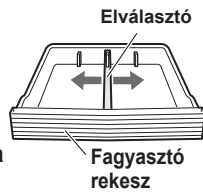

6. Frissentartó kétirányú ajtaja

7. Frissentartó polc

8. Szagtalanító egység

A szagtalanító katalizátor a hideg levegő áramlásának útjába van beépítve. Nem kell működtetni és tisztítani.

9. Hűtőtér világítás

10. Hűtőszekrény polc

11. Hibrid hűtőpanel

A panel a hűtőszekrényt közvetve hűti hátulról. Ilyen módon az étel hűtése kíméletes, nincs hideg légáramlásnak kitéve.

12. Gyümölcs és zöldség polc

13. Gyümölcs- és zöldségtároló rekesz

14. Állítható láb

15. Mágneses ajtó tömítés

16. Kezelőpanel

17. Fagyasztó ajtópolc

18. Ajtóba szerelt jégkocka készítő <Csak az SJ-XG740G, SJ-XG740M modellen>

(A jégkészítő a fagyasztótérben található. Beszerelését lásd a következő oldalon, "Tisztítás után" részben.)

19. Vizes pohár <Csak az SJ-XG740G, SJ-XG740M modellekhez>

(A vizes pohár a fagyasztótérben található. Ügyeljen rá, hogy a poharat a fenti ábrán jelzett helyre tegye.)

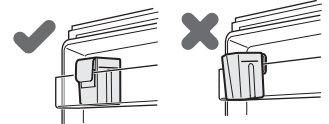

20. Tojástartó

21. Hűtőszekrény ajtópolc (felső)

22. Palacktartó

23. Hűtőszekrény ajtópolc (alsó)

Ha nagyméretű ételeket szeretne tárolni a hűtőszekrényben

- Eltávolíthatja bármelyik, a fenti képen 2, 3, 5, 6, 7, 10, 13, 17, 18, 19, 20, 21, 22, 23. számmal jelölt polcot vagy rekeszt.

- Ez a hűtési teljesítményt akkor sem befolyásolja, ha a fenti módon használja a hűtőszekrényt.

Frissentartó kétirányú ajtaja

Nyitva

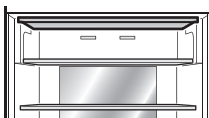

Használja a teret a hűtőtér rekeszeként.

Zárva



Használja a teret frissentartó rekeszként.

A frissentartó rekesz kétirányú ajtajának kinyitása

- Emelje fel az ajtót.
- Illessze az ajtót a keretbe és tolja hátra ütközésig. Megfelelően zárva van.

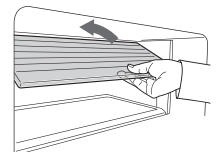

Ajtóba szerelt jégkocka készítő (SJ-XG740G, SJ-XG740M)

Jégkocka készítés

- 1) Használja a vizes poharat a vízmennyiség kiméréséhez.

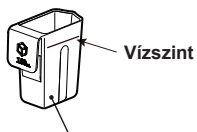

Vizes pohár (160mL)

- 2) A vizes pohárból öntse a vizet az ajtóban lévő jégkészítőbe.

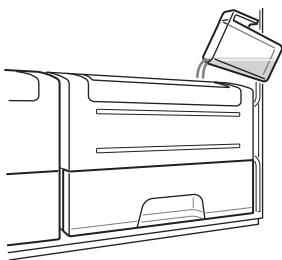

- 3) Ha elkészültek a jégkockák, forgassa el a kart az óramutató járásával megegyező irányba, hogy a jégkockák a jégkockatartóba essenek.
- 4) Húzza ki a jégkockatartót a jégkockák kivételéhez.

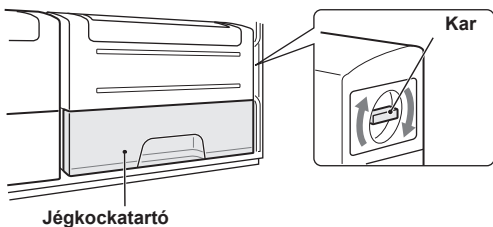

Megjegyzés

- A jégkockatartó sérülésének megakadályozása érdekében ne öntsön bele olajat és ne készítsen benne jégkockát.
- Jégkocka készítés közben a lehető legkevesebb alkalommal nyissa ki a fagyasztó ajtaját.

Az ajtóba szerelt jégkocka készítő tisztítása

- Tisztítás előtt ürítse ki a jégkockatartót.

- 1) Kiemeléséhez húzza felfelé az ajtóra szerelt jégkocka készítőt.

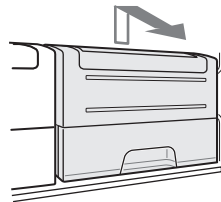

- 2) Vegye ki a jégkocka tálcat.
- 3) Vegye ki a jégkockatartót.
- 4) Nyomja meg a gombot az ajtóra szerelt jégkocka készítő szétszereléséhez.

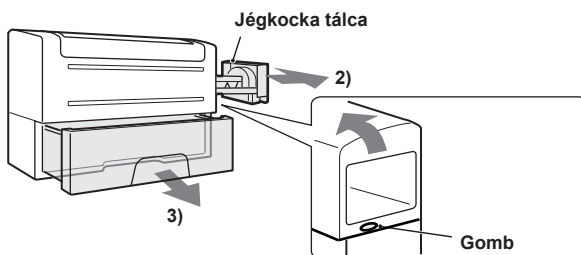

Megjegyzés

- Ne helyezze a jégkocka tálcat mosogatógépbe. Nem elmosható, megsérülhet.

Tisztítás után

- 1) Szerelje össze az ajtóra szerelt jégkocka készítőt. (A szétszerelés megfordított lépéseivel.)
- 2) Helyezze vissza az ajtóra szerelt jégkocka készítőt.

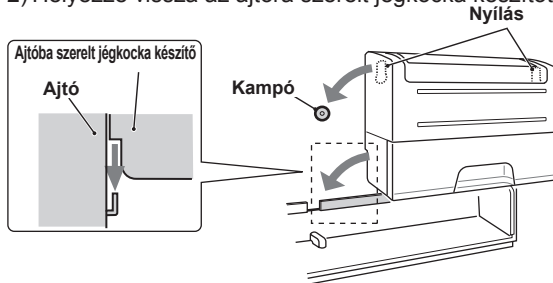

<A kar pozíciója>

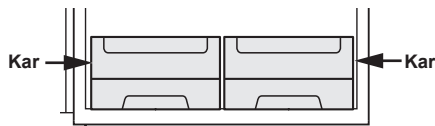

Mozgatható jégkészítő (SJ-XG640M, SJ-XG690G, SJ-XG690M)

Nagyon ajánlott a jégkészítőt a "Készülék bemutatása" részben található ábra szerint használni. A jégkészítőt bárhol elhelyezheti a fagyasztótérben.

- 1) Ne töltsön túl sok vizet a tálcába. Ellenkező esetben a megfagyott jégkockák össze fognak kapcsolódni.
- 2) Ha elkészültek a jégkockák, forgassa el a kart az óramutató járásával megegyező irányba, hogy a jégkockák a jégkockatartóba essenek.

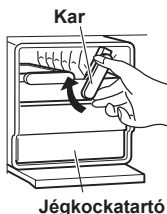



Megjegyzés

- Győződjön meg róla, hogy a jégkészítőt vízszintesen helyezte el, nehogy a jégtálcáról kifolyjon a víz.
- A jégkockatartó doboz sérülésének megakadályozása érdekében ne öntsön bele olajat és ne készítsen benne jégkockát.

-  **Extra hűtés**
-  **Expressz fagyasztás**
-  **Expressz hűtés**

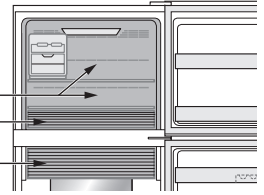
Fagyasztótér
Fagyasztó rekesz
Frissentartó



	Extra hűtés	Expressz fagyasztás	Expressz hűtés
Funkció	Ez a funkció az italok vagy az ételek jéghegre hűtésére szolgál. Megjegyzés : A magas nedvességtartalmú élelmiszerek megfagyhatnak.	Ez a funkció felgyorsítja az ételek lefagyasztásának vagy a jég elkészítésének idejét.	Ez a funkció az italok vagy az ételek gyors lehűtésére szolgál.
Használat helye	Frissentartó	Fagyasztó rekesz	Fagyasztótér FIGYELMEZTETÉS: Ne helyezzen be üvegpalackokat. Nagy a kockázata, hogy szétrobbannak.
Működési idő	6 óra*1 • Ez a funkció automatikusan kikapcsol. • A hangjelzés nem szólal meg.	2 óra*1	30 perc • Ez a funkció automatikusan kikapcsol. • A hangjelzés megszólal. A hangjelzés leállítása *2 Nyomja meg a Bevitel gombot.  vagy nyomja meg az "Expressz fagyasztás" gombot. 
A működés befejezése után	• Nem kell az italokat vagy az ételeket kivenni.		• Ügyeljen rá, hogy az italokat és az ételeket kivegye, ha megszólal a hangjelzés. • Ha az italokat és az ételeket körülbelül 30 percnél hosszabb ideig hagyják a fagyasztóban, megfagyhatnak.
Ha a működés során áramkimaradás lép fel	• Ez a funkció automatikusan törlődik.		• Ez a funkció automatikusan újraindul a korábbi állapotból az áramszolgáltatás újraindulásakor.

*1 Több időt vehet igénybe a végrehajtása, ha a művelet átfedésben van a leolvasztással. Ez az üzemmód a leolvasztás befejezése után kezdődik.

*2 Ha nem állítja le a hangjelzést (riasztást), 30 percig folyamatosan szól.

Megjegyzés

- Az extra hűtés, az expressz fagyasztás és az expressz hűtés egyszerre nem érhető el, ha valamelyik mód be van kapcsolva.
- Amennyire csak lehetséges, ezen funkciók használata közben kerülje az ajtónyitásokat.

Plasmacluster

Ezt a funkciót akkor használja, ha a hűtőszekrény belsejét tisztán kívánja tartani.
A Plasmacluster funkció automatikusan működésbe lép, ha a hűtőszekrényt bekapcsolják.

A hűtőszekrényben levő ionizátor pozitív és negatív ionok együttes keverékéből álló ionfelhőket bocsát ki a hűtő térben.

Ezek az ionfelhők ártalmatlanítják a levegőben lévő penészgombákat.

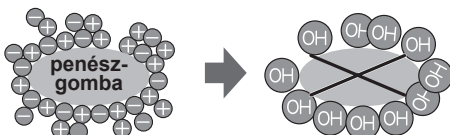

Megjegyzés

A hűtőszekrényben enyhe szagot érezhet. Ez az ionizáló által létrehozott ózon illata. Az ózon mennyisége minimális és gyorsan elillan a hűtőszekrényben.

Vakáció üzemmód

- Használja ezt az üzemmódot ha elutazik, vagy hosszabb időre eltávozik otthonról.
- A hűtőtér hőmérséklete kb. 10°C-ra lesz beállítva.

Megjegyzés

- Az élelmiszerek eltarthatósági ideje a hűtőszekrényben kb. 1/2-1/3-a a normál működésnél megszokottnak. Csak akkor használja ezt a módot, ha nem tart romlandó ételt a készülékben.
- A hűtőtér hőmérséklete nem módosítható.

Kezelőpanel (SJ-XG690G, SJ-XG740G)

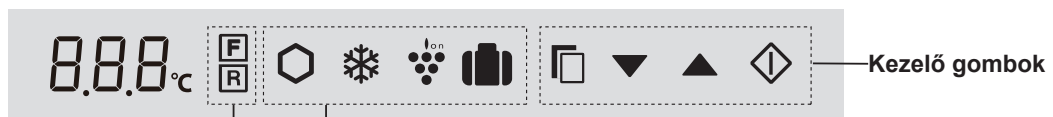

Hőmérséklet szabályozó ikonok

Ikon	Jelentés	Alapértelmezett beállítás
F	Fagyasztótér	-18°C
R	Hűtőtér	3°C

Hasznos üzemmódok ikonjai

Ikon	Jelentés	Alapértelmezett beállítás
	Extra hűtés	Kikapcsolva
	Gyorsfagyasztás	
	Gyors hűtés	
	Plasmacluster	
	Vakáció üzemmód	

További üzemmódok

Kijelző	Jelentés	Alapértelmezett beállítás
	Ajtóriasztó	Bekapcsolva
	Gombok hangja	

Megjegyzés

- Ha megnyomja valamelyik gombot, mindegyik ikon egyszer felvillog és megjelenik a készenléti kijelző.
- A készenléti kijelzőn a bekapcsolt üzemmód ikonjai vagy kijelzői világítanak. Ha az Expressz hűtés funkció be van kapcsolva, az ikon villog a készenléti kijelzőn.

- Kb. 1 perc tétlenség után a kijelző automatikusan visszaáll készenléti kijelző módba. A készenléti kijelző kikapcsol, ha további 1 perccig nem történik működtetés.
- Ha a hűtőszekrény áramkimaradás miatt leáll, akkor az egyes üzemmódok, kivéve az Extra hűtés, az Expressz fagyasztás és az Expressz hűtés módokat, az áramszolgáltatás újraindulása után ugyanúgy működnek, mint korábban.



Hasznos funkciók használata

- Válassza ki a funkció ikonját.
- Válassza ki az ON (bekapcsolt) vagy az OFF (kikapcsolt) beállítást. A beállítás megváltozott. AZ ON/OFF beállítás a gomb megnyomásával vált.
- Véglegesítse a beállítást.

A gomb megnyomásakor az ikonok váltanak az alábbiakban jelzett sorrend szerint.

Készenléti kijelző

Csak "Expressz hűtés"

3 Véglegesítse a beállítás a gomb 3 másodpercig vagy tovább történő nyomva tartásával. (Hangjelzés)

Kiegészítő funkciók kezelése

Ajtóriasztó

- Ha a hűtőszekrény ajtaja 1 percnél tovább marad nyitva, megszólal egyszer az ajtóriasztó, majd 1 perc elteltével újból.
- Ha az ajtót kb. 3 percre nyitva hagyják, a riasztó hangja folyamatosan jelezni fog.
- A riasztó az ajtó becsukása után elhallgat.

A funkció működésének kikapcsolása

Tartsa egyszerre lenyomva a és a gombot legalább 3 másodpercig. A kijelző kikapcsol. (Hangjelzés)

Gombok működtetésének hangja

- Az elektromos hangjelzés az egyes gombok megérintésekor szólal meg.

A funkció működésének kikapcsolása

Tartsa egyszerre lenyomva a és a gombot legalább 3 másodpercig. A kijelző kikapcsol. (Hangjelzés)

Megjegyzés

Ha be szeretné kapcsolni a funkciót, hajtsa végre újból ugyanezeket a lépéseket. (A kijelző bekapcsol.)

A hőmérséklet szabályozása

A hűtőgép automatikusan szabályozza hőmérsékletét. Ugyanakkor a hőmérsékletet az alábbiak szerint állíthatja be.

Az aktuális hőmérséklet beállítás ellenőrzése



Válassza ki a **F** vagy a **R** ikont.

A fagyasztótér/hűtőtér beállítása



Válassza ki a **F** vagy a **R** ikont.



Válassza ki a hőmérsékletet. A beállítás megváltozott.

Fagyasztótér

: -13°C és -21°C közötti értékre állíthatja be 1°C-os lépésekben.

Hűtőtér

: 0°C és 6°C közötti értékre állíthatja be 1°C-os lépésekben.



Véglegesítse a beállítást.

A **F** gomb megnyomásakor az ikonok váltanak az alábbiakban jelzett sorrend szerint.

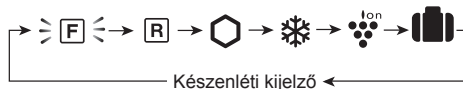

A fagyasztótér/hűtőtér fejlett beállításai

A fagyasztótér és a hűtőtér hőmérsékletét 0,5°C-os lépésekben állíthatja be az **a - c** lépéseket követve.

- Az "Alapműveletek" **1** lépése után tartsa lenyomva a gombot legalább 3 másodpercig. (Hangjelzés) Az aktuális beállított hőmérséklet visszatér az "Alapértelmezett beállításra". (A kijelző megjelenése a jobb oldali ábrán látható.)
- Nyomja meg a vagy a gombot és állítsa be a hőmérsékletet.
- Véglegesítse a beállítást.
(Megegyezik az "Alap beállítások" rész **3.** lépésével.)

Kövesse újból az **a - c** lépéseket, ha 1°C-os lépésekben szeretné beállítani a hőmérsékletet.

Fagyasztótér



kapcsoló



Hűtőtér



Kezelőpanel

(SJ-XG640M, SJ-XG690M, SJ-XG740M)

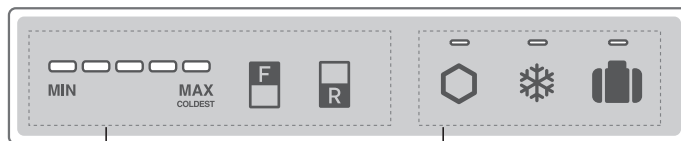

Hőmérséklet szabályozó ikonok

Gomb	Jelentés	Alapértelmezett beállítás
	A fagyasztótér hőmérsékletének szabályozása	
	A hűtőtér hőmérsékletének szabályozása	

Hasznos üzemmódok ikonjai

Gomb	Jelentés	Alapértelmezett beállítás
	Extra hűtés	Kikapcsolva
	Expressz fagyasztás Expressz hűtés	
	Vakáció üzemmód	
	Plasmacluster	Bekapcsolva*

Megjegyzés

- Első használatkor mindegyik funkció ki van kapcsolva. Ha megnyomja az egyik gombot, a hangjelzés követően bekapcsol a kezelőpanel.
- Ha megnyomja az egyik gombot, a működtetett funkció kijelzője felgyullad. Ha az Expressz hűtés funkció be van kapcsolva, a kijelző fénye villog.
- Ha szeretné bekapcsolni a hőmérséklet kijelzőt, nyomja meg az "F" vagy az "R" gombot, miközben a kezelőpanel be van kapcsolva.

- * A Plasmacluster funkció automatikusan működik, ha a hűtőszekrény be van kapcsolva. Nem kell be-/kikapcsolni.
- Ha 1 percig nem történik művelet, a kijelző automatikusan kikapcsol.
- Ha a hűtőszekrény áramkimaradás miatt leáll, akkor az egyes üzemmódok, kivéve az Extra hűtés, az Expressz fagyasztás és az Expressz hűtés módokat, az áramszolgáltatás újraindulása után ugyanúgy működnek, mint korábban.

Hasznos funkciók működtetése

	Funkció bekapcsolása	Funkció kikapcsolása
Extra hűtés Expressz fagyasztás Vakáció üzemmód	Nyomja meg a funkció gombot. (hangjelzés) 	Nyomja meg a funkció gombot. (hangjelzés) Kikapcsolva
Expressz hűtés	Tartsa legalább 3 másodpercig lenyomva a funkció gombját. (Hangjelzés) 	Nyomja meg a funkció gombot. (hangjelzés) Kikapcsolva

Ajtóriasztó

- Ha a hűtőszekrény ajtaja 1 percnél tovább marad nyitva, megszólal egyszer az ajtóriasztó, majd 1 perc elteltével újból.
- Ha az ajtót kb. 3 percre nyitva hagyják, a riasztó hangja folyamatosan jelezni fog.
- A riasztó az ajtó becsukása után elhallgat.

Ha az ajtóriasztó nem hallgat el

Ha az ajtóriasztó nem hallgat el az összes ajtó becsukása után, az meghibásodást jelenthet. Forduljon a SHARP márkaszervizhez segítségért.

Az ajtóriasztó ideiglenes leállítása

- Tartsa lenyomva egyszerre az "F" gombot és az "R" gombot legalább 3 másodpercig. (Hangjelzés)
- Az ajtóriasztó újra megszólal kb. 2 nap múlva.



A hőmérséklet szabályozása

A hűtőgép automatikusan szabályozza hőmérsékletét. Ugyanakkor a hőmérsékletet az alábbiak szerint állíthatja be.

Az aktuális hőmérséklet beállítás ellenőrzése

Az "F" vagy az "R" gomb megnyomására a kijelző kigyullad és az aktuális hőmérséklet szintet mutatja.

Fagyasztótér : Nyomja meg az "F" gombot.

Hűtőtér : Nyomja meg az "R" gombot.

A fagyasztótér/hűtőtér beállítása

Fagyasztótér

1. Nyomja meg az "F" gombot.



2. Nyomja meg az "F" gombot a hőmérséklet szint megváltoztatásához.

Hűtőtér

1. Nyomja meg az "R" gombot.

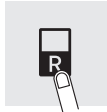

2. Nyomja meg az "R" gombot a hőmérséklet szint megváltoztatásához.

• Az "F" vagy "R" gomb megnyomására az alábbi ábrán látható sorrendben váltakozik a hőmérséklet kijelző (3→4→5→1→2→3).

Szint	Kijelző
1	 MIN MAX COLDEST
2	 MIN MAX COLDEST
3	 Alapértelmezett beállítás MIN MAX COLDEST
4	 MIN MAX COLDEST
5	 MIN MAX COLDEST

Megjegyzés

A hőmérséklet szint beállítását követően a kijelző kb. 5 másodpercen belül kikapcsol.

A fagyasztótér/hűtőtér fejlett beállításai

A fagyasztótér és a hűtőtér hőmérséklete 9 eltérő szintre (1 - 9. szint) állítható be az **a** - **b** lépéseket követve.

Fagyasztótér

a. Először nyomja meg az "F" gombot.

Tartsa lenyomva az "F" gombot és nyomja le az "Expressz fagyasztás" gombot legalább 3 másodpercig. (Hangjelzés)

A kijelző visszatér az "alapértelmezett beállításához"



b. Nyomja meg az "F" gombot a hőmérséklet szintjének megváltoztatásához.

Kövesse az **a** - **b** lépések utasításait, ha a hőmérsékletet 5 lépcsőben szeretné beállítani.

Hűtőtér

a. Először nyomja meg az "R" gombot.

Tartsa lenyomva az "R" gombot és nyomja le az "Expressz fagyasztás" gombot legalább 3 másodpercig. (Hangjelzés)

A kijelző visszatér az "alapértelmezett beállításához"



b. Nyomja meg az "R" gombot a hőmérséklet szintjének megváltoztatásához.

Kövesse az **a** - **b** lépések utasításait, ha a hőmérsékletet 5 lépcsőben szeretné beállítani.

• Az "F" vagy "R" gombok megnyomására az alábbi ábrán látható sorrendben váltakozik a hőmérséklet kijelző (5→6→7→8→9→1→2→3→4→5).

○ ... Kikapcsolva = ... Világít } = { ... Villog

Szint	Kijelző
1	 MIN MAX COLDEST
2	 MIN MAX COLDEST
3	 MIN MAX COLDEST
4	 MIN MAX COLDEST
5	 Alapértelmezett beállítás MIN MAX COLDEST
6	 MIN MAX COLDEST
7	 MIN MAX COLDEST
8	 MIN MAX COLDEST
9	 MIN MAX COLDEST

Ételtárolás

- Győződjön meg róla, hogy az élelmiszer a lehető legfrissebb minőségű a romlandó élelmiszerek tárolási idejének maximalizálása érdekében. Az alábbiakban általános útmutatás talál az élelmiszerek hosszabb ideig történő tárolásához.
- Az élelmiszerek korlátozott tárolási élettartammal rendelkeznek. Ügyeljen arra, hogy ne lépje túl a gyártó által megadott eltarthatósági időt.

Fagyasztó

- Egyszerre csak kis mennyiségű ételt fagyasszon le, hogy gyorsan megfagyjanak.
- Az ételt megfelelő módon szorosan zárja le vagy fedje be.
- Egyenletesen helyezze el az ételeket a fagyasztóban.
- Címkézze fel a zacskókat vagy dobozokat, hogy áttekinthesse milyen ételt fagyasztott le.

Hűtő

Gyümölcs / Zöldség

- A gyümölcsöt és a zöldséget nem teljesen zárt műanyag anyagba pl. zacskóba (ne zárja be) kell csomagolni, majd a gyümölcs- és zöldségtároló rekeszbe helyezni a nedvességcsökkenés minimalizálása érdekében.
- Az alacsony hőmérsékletre érzékeny gyümölcsöket és a zöldségeket tárolja egy hűvös helyen, ne a hűtőszekrényben.

Tejtermékek és tojás

- A legtöbb tejtermék külső csomagolásán feltüntetik fogyaszthatóságának idejét, egyúttal tájékoztatják az élelmiszer ajánlott tárolási hőmérsékletéről és eltarthatóságáról.
- A tojásokat a tojástartóban kell tárolni.

Húsok / Halak

- Helyezze egy tányérra vagy egy edényre, és fedje be papírral vagy műanyag fóliával.
- A nagyobb húsdarabokat, halat vagy baromfit helyezze a polcok hátsó felére.
- Gondoskodjon róla, hogy minden főtt étel fóliával gondosan be legyen csomagolva vagy légzáró tartóba legyen helyezve.
- A friss élelmiszereket (megfelelően csomagolva) megromlásuk megelőzése és más élelmiszerekre gyakorolt negatív hatásuk miatt csak korlátozott ideig lehet tárolni.

Tanácsok a hűtőszekrényben kialakuló harmat vagy zúzmara megakadályozására

- Tartsa az ajtót zárva. Ha az étel leesik, az a szekrény és az ajtó közötti rést okozhat. Tegye vissza a polcra vagy a rekeszbe.
- Az ajtó kinyitása és becsukása a lehető leggyorsabban történjen meg. Harmat vagy zúzmara alakulhat ki a készülékben, ha az ajtót hosszabb ideig nyitva tartják, vagy nagyon gyakran kinyitják és becsukják az ajtót.
- Az eltárolni kívánt ételt be kell csomagolni vagy zárt edénybe kell helyezni, például ételtartó dobozokba vagy műanyag fóliába. (Különösen a magas nedvességtartalmú élelmiszereket.)

Tanácsok az élelmiszerek tárolásához

- Az ételeket egyenletesen helyezze el a polcokon, hogy a hideg levegő hatékonyan keringessen.
- A forró ételeket a készülékbe helyezés előtt hűtse le. A forró élelmiszerek behelyezése növeli a készülék hőmérsékletét és az élelmiszerek megromlásának esélyét.
- Ne zárja le a hideg levegőt keringető rendszer kimeneti és bemeneti nyílásait ételekkel vagy tárolódobozokkal. Ellenkező esetben az élelmiszer nem egyenletesen hűthető a hűtőszekrényben.
- Ne helyezzen ételt közvetlenül a hideg levegő kiáramló nyílásai elé. Megfagyhat az élelmiszer.

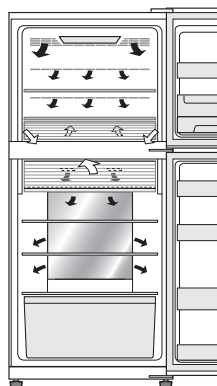

← BE
→ KI

Tippek az energiatakarékos használatához

- A hűtőszekrényt jól szellőző helyen helyezze el és hagyjon elegendő helyet a szellőzésre.
- A hűtőszekrényt ne érje közvetlen napfény, és ne helyezze hőfejlesztő készülék mellé.
- Amennyire csak lehetséges, kerülje az ajtónyitásokat.
- A forró ételeket a készülékbe helyezés előtt hűtse le.
- Az ételeket egyenletesen helyezze el a polcokon, hogy a hideg levegő hatékonyan keringessen.

- A modell energiafogyasztásának mértéke az alábbi képen látható.

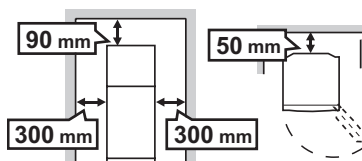

Karbantartás és tisztítás

Fontos

Kövesse az alábbi tanácsokat a belső felületek és a műanyag részek megrepedésének megakadályozása érdekében.

- Törölje le a műanyag részekhez tapadt étel olajat.
- Egyes háztartási vegyi anyagok károsodást okozhatnak, ezért csak hígított mosogatószeres folyadékot (vagy szappanos vizet) használjon.
- Ha hígítatlan mosogatószert használ, vagy a szappanos vizet nem törli le alaposan, akkor a műanyag részek megrepedhetnek.

Tisztítás

- Távolítsa el a tartozékokat (pl. polcokat) a készülék belsejéből és az ajtóból. Mossa le őket meleg szappanos mosogatószeres vízzel. Ezután öblítse le őket tiszta vízzel és szárítsa meg. (Csak a gyümölcs és zöldség polc nem kivethető)
- Tisztítsa meg a belső részeket meleg mosogatószeres vízbe áztatott ruhával. Ezután hideg vízzel alaposan törölje le a szappanos vizet.
- A készülék külső felületeit törölje le egy puha ruhával minden alkalommal, amikor szennyezetté válnak.
- Tisztítsa meg a mágneses ajtó tömítést egy fogkefével és meleg szappanos/mosogatószeres vízzel.
- A kezelőpanelt száraz ruhával törölje le.
<SJ-XG640M, SJ-XG690M, SJ-XG740M>

Megjegyzés

- Ne használjon durva tisztítószereket vagy oldószereket (lakk, festék, polírozó por, benzin, forralt víz stb.), amelyek kárt okozhatnak.
- Ha kihúzta a hálózati csatlakozót, várjon legalább 5 percet, mielőtt ismét csatlakoztatja a tápcsatlakozót a hálózatba.
- Az üvegpolcok súlya kb. 3 kg/db. Tartsa őket erősen, amikor eltávolítják őket a készülékből és áthelyezi őket.
- Ne ejtsen tárgyakat a hűtőszekrény belsejébe és ne üssön tárgyakat a belső falaknak. Ez repedéseket okozhat a belső felületeken.

Szállítás előtt

Törölje ki a vizet a párologtatóból. Mielőtt felitatná a vizet, várjon legalább 1 órát a tápcsatlakozó kihúzása után, mivel a hűtésért felelős alkatrészek rendkívül forróak lehetnek. (A párologtató tálca a termék hátulján található.)

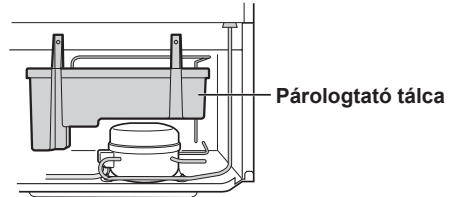

A hűtőegység leolvasztása

A leolvasztást automatikusan elvégzi a készülék energiatakarékos rendszere. (Kb. naponta egyszer.) A jégkészítés időt vesz igénybe, mivel a belső hőmérséklet a kiolvasztás során a szokásosnál valamivel magasabb lesz.

Ha kiég a hűtőtér lámpája

Forduljon a SHARP hivatalos márkaszervizéhez, hogy kicseréljék az izzót. Az izzót csak szakképzett szerelő cserélheti ki.

A hűtőszekrény kikapcsolása

Ha a hűtőszekrényt hosszabb időre ki kell kapcsolni, az alábbi lépéseket kell megtenni a penész kialakulásának csökkentése érdekében:

1. Távolítsa el minden ételt.
2. Húzza ki a tápcsatlakozót a konnektorból.
3. Tisztítsa meg és alaposan szárítsa meg a készülék belsejét.
4. Tartsa az ajtókat pár napig résnyire nyitva, hogy kiszáradjon a belső tér.

A szerviz hívása előtt

A szerviz hívása előtt ellenőrizze az alábbi pontokat.

Probléma		Megoldás
A készülék külseje meleg.		Ez normális jelenség. Ez azért van, mert egy meleg cső található a készülékben a hármatképződés megakadályozására.
A hűtőszekrény hangos zajt ad.		<p>Az alábbi hangok normálisak.</p> <ul style="list-style-type: none"> • A kompresszor hangos zajt kelt, amikor működésbe lép. <ul style="list-style-type: none"> -- A hang idővel csendesebbé válik. • A kompresszor naponta egyszer hangos zajt ad. <ul style="list-style-type: none"> -- Közvetlenül a hűtőegység automatikus leolvasztása után hallható a hang. • Áramló folyadék hangja (pezsgés, bugyogó hang) <ul style="list-style-type: none"> -- A csövekben áramló hűtőközeg okozza (a hang időről időre hangosabbá válhat). • Repedezés vagy ropogás hangja, csikorgó hang <ul style="list-style-type: none"> -- Ezt hűtés közben a belső falak és a belső alkatrészek tágulása és összehúzódása okozza.
Dér vagy harmat jelenik meg a hűtőszekrény belsejében vagy külsején.		<p>Ez az alábbi esetek valamelyikében fordulhat elő. Használjon nedves ruhát a dér és egy száraz ruhát a harmat letörléséhez.</p> <ul style="list-style-type: none"> • Ha a környezeti páratartalom magas. • Ha az ajtót gyakran kinyitják és becsukják. • Ha magas nedvességtartalmú élelmiszert helyeztek a készülékbe. (Be kell csomagolni.) • Ez a jelenség többé-kevésbé az évszak (esős évszak), a használati szokások és a környezeti feltételek függvényében jelenik meg.
A hűtőtérben lévő étel fagyott.	SJ-XG690G, SJ-XG740G	<ul style="list-style-type: none"> • A hűtőszekrényt hosszú ideig úgy működtették, hogy a hűtőtér hőmérséklete 0°C-ra volt állítva? <ul style="list-style-type: none"> -- Állítsa vissza a hőmérséklet szabályozót 3°C körüli értékre. • A hűtőszekrényt hosszú ideig úgy működtették, hogy a fagyasztótér hőmérséklete -21°C-ra volt állítva? <ul style="list-style-type: none"> -- Állítsa vissza a hőmérséklet szabályozót -18°C körüli értékre. • Ha a környezeti hőmérséklet alacsony, az élelmiszerek akkor is megfagyhatnak, ha a hűtőtér hőmérséklete 6°C-ra van beállítva.
	SJ-XG640M, SJ-XG690M, SJ-XG740M	<ul style="list-style-type: none"> • A hűtőszekrényt hosszú ideig úgy működtették, hogy a hűtőtér hőmérséklete MAXIMUM HIDEG-re volt állítva? <ul style="list-style-type: none"> -- Állítsa a hőmérséklet szabályozót másik beállításra. • A hűtőszekrényt hosszú ideig úgy működtették, hogy a fagyasztótér hőmérséklete MAXIMUM HIDEG-re volt állítva? <ul style="list-style-type: none"> -- Állítsa a hőmérséklet szabályozót másik beállításra. • Ha a környezeti hőmérséklet alacsony, az élelmiszerek akkor is megfagyhatnak, ha a hűtőtér MIN beállításra van állítva.
Szagok a belső térben.		<ul style="list-style-type: none"> • Az erős szagú élelmiszereket be kell csomagolni. • A szagtalanító egység nem képes minden szagot közömbösíteni. • Rendszeren tisztítsa meg a készülék belsejét.
A kezelőpanel nem működik.		<p>Ez az alábbi esetek valamelyikében fordulhat elő.</p> <ul style="list-style-type: none"> • A panel vagy az ujjá nedves vagy olajjal szennyezett. • Kesztyűs kézzel, kötszeres ujjal, körömmel vagy valamilyen tárggyal érinti meg a panelt. • Matrica vagy ragasztószalag van a gombokon. • A gombok érintési helye kicsit el van csúszva. • A nyomva tartás ideje nem elegendő hosszúságú a gombok működéséhez.
A belső világítás kikapcsol, ha az ajtók nyitva vannak.		<ul style="list-style-type: none"> • A világítás kapcsolója szolgál a belső terek világításának be- és kikapcsolására. Ha az ajtók szöge megegyezik, a világítás akkor is kikapcsol, ha az ajtók nyitva vannak, de ez nem jelent meghibásodást.

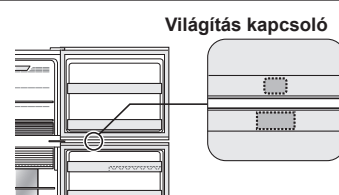

Ha továbbra is szüksége van a szerviz szolgáltatásaira

Vegye fel a kapcsolatot az Önhez legközelebb található hivatalos SHARP márkaszervizzel.

Termék adatlap

III. melléklet (EU) 1060/2010. számú irányelv				
A	Márkajelzés	SHARP		
B	Modell neve	SJ-XG640M	SJ-XG690G SJ-XG690M	SJ-XG740G SJ-XG740M
C	Kategória	7		
D	Energiahatékonysági osztály	A++		
E	EU Ökocímke Díj	—		
F	Éves energiafogyasztás *1 [KWh/év]	320		
G	Csillag értékkel nem rendelkező rekeszek tárolási kapacitása [L]	354	394	420
H	Csillag értékkel rendelkező, fagyasztott ételek tárolására szolgáló rekeszek teljes tárolási kapacitása [L]	*** 162		*** 176
I	A "másik rekesz" tervezett hőmérséklete magasabb, mint +14°C	—		
J	Jegesedésmentes	IGEN		
K	Visszamelegedési idő [óra]	19		
L	Fagyasztó kapacitása [Kg/24óra]	7,3	8,1	
M	Klímaosztály	T		
N	Akusztikus zajkibocsátás [dB(A)]	38		
O	Beépíthető készülék	Nem (Különálló típus)		

*1 Éves energiafogyasztás "XYZ" kWh, szabványos 24 órás vizsgálati eredmények alapján.
A tényleges energiafogyasztás függ a készülék használatának módjától és elhelyezésétől.

Hőmérséklet kijelző

Ez a hűtőszekrény a hűtőtérben található hőmérséklet kijelzővel van felszerelve, ami lehetővé teszi a leghidegebb zóna átlaghőmérsékletének szabályozását.

Leghidegebb zóna

A szimbólum a hűtőtér leghidegebb zónáját jelzi. (Az azonos magasságon elhelyezett ajtópolc nem a leghidegebb zóna.)

Szimbólum



KÉK



Helyes beállítás

FEHÉR



Hőmérséklet túl magas, állítsa át a hűtőszekrény hőmérséklet szabályozóját

A hőmérséklet ellenőrzése a leghidegebb zónában

Rendszeresen ellenőrizheti, hogy a hőmérséklet a leghidegebb zónában megfelelő-e, és ha szükséges, átállíthatja a hűtőszekrény hőmérséklet szabályozóját. A készülék belsejében a megfelelő hőmérséklet fenntartásához ellenőrizze, hogy a hőmérséklet kijelző mindig KÉK. Ha a hőmérséklet kijelző FEHÉRRE vált, a hőmérséklet túl magas; ebben az esetben növelje a hűtőszekrény hőmérséklet beállítását és várjon 6 órát, mielőtt újra ellenőrzi a hőmérsékletet.

Megjegyzés

- A hűtőszekrény belső hőmérséklete számos tényezőtől függ, például a helyiség környezeti hőmérsékletétől, a tárolt élelmiszer mennyiségétől és az ajtónyitások gyakoriságától.
- Ha friss élelmiszert helyez be, vagy az ajtót hosszabb ideig nyitva hagyja, normális, hogy a hőmérséklet kijelző FEHÉR színűre váltson.

Tájékoztató a készülék ártalmatlanításáról



HA A KÉSZÜLÉKET KI AKARJA SELEJTEZNI, NE A KÖZÖNSÉGES SZEMETESKUKÁT HASZNÁLJA ÉS NE DOBJA TÚZBE!

A használt elektromos és elektronikus berendezéseket KÜLÖN kell összegyűjteni és kezelni, a helyi jogszabályoknak megfelelően.

Az önálló gyűjtés a környezetbarát kezelést, az anyagok újrahasznosítását és a véglegesen elhelyezett hulladék minimalizálását segíti elő. A NEM MEGFELELŐ ÁRTALMATLANÍTÁS egyes anyagok miatt káros lehet az emberi egészségre és a környezetre! A HASZNÁLT KÉSZÜLÉKET vigye a helyi, általában önkormányzati begyűjtőhelyre (ha rendelkezésre áll ilyen).

Az elhelyezéssel kapcsolatos kérdéseivel forduljon a helyi önkormányzathoz vagy kereskedőhöz, és érdeklődjön a helyes hulladék-elhelyezés módszeréről.

CSAK AZ EURÓPAI UNIÓBAN ÉS BIZONYOS TOVÁBBI ORSZÁGOKBAN (PÉLDÁUL NORVÉGIA ÉS SVÁJC) ÉLŐ FELHASZNÁLÓK FIGYELMÉBE: Törvény írja elő a szelektív gyűjtésben való részvételét.

A fenti, elektronikus és elektromos eszközökön (vagy a csomagoláson) megjelenő jelölés erre emlékezteti a felhasználókat.

A HÁZTARTÁSI felhasználóknak kötelezően a meglévő, használt készülékeket begyűjtő helyeket kell használniuk. A leadás ingyenes.

Vă mulțumim foarte mult pentru achiziționarea acestui produs SHARP. Înainte de a folosi acest frigider SHARP, vă rugăm să citiți acest manual de instrucțiuni pentru a beneficia la maximum de noul dumneavoastră frigider.

- Acest frigider este destinat fabricării de cuburi de gheață, refrigerării și congelării.
- Acest frigider este destinat exclusiv pentru uz casnic, la temperatura ambiantă indicată în tabel. Clasa de climă este specificată pe plăcuța de identificare. Dacă frigiderul funcționează în afara gamei (gama de temperatură ambiantă) clasei de climă precizată pentru modelul respectiv, este posibil ca acesta să nu poată menține temperaturi satisfăcătoare la interior. În cazul în care acesta este utilizat la temperaturi mai scăzute, frigiderul nu va fi afectat până la temperatura de +5°C.
- Frigiderul nu ar trebui să fie supus la temperaturi de -10°C sau mai scăzute pentru o perioadă mai lungă.

Exclusiv pentru uz casnic

Clasa de climă	Intervalul acceptabil de temperatură ambiantă
SN	De la +10°C până la 32°C
N	De la +16°C până la 32°C
ST	De la +16°C până la 38°C
T	De la +16°C până la 43°C

Informații privind siguranța

 **AVERTISMENT** Acesta indică existența unor riscuri mari de deces sau vătămări grave.

 **ATENȚIE** Acesta indică existența unor riscuri mari de daune materiale sau vătămări corporale.



AVERTISMENT

Agent frigorific

Acest frigider conține agent frigorific inflamabil (R600a: izobutan) și gaz izolant sub presiune (ciclopentan). Respectați regulile de mai jos pentru a evita aprinderea și explozia.

- Nu permiteți contactul obiectelor ascuțite cu sistemul de refrigerare. Sistemul de refrigerare din spatele și din interiorul frigiderului conține agent frigorific.
- A nu se folosi dispozitive mecanice sau alte mijloace pentru a accelera procesul de decongelare automată. (Acest frigider a adoptat sistemul de decongelare automată.)
- Nu folosiți aparate electrocasnice în interiorul frigiderului.
- Nu blocați spațiul din jurul frigiderului.
- Nu folosiți spray-uri inflamabile, cum ar fi spray-uri cu vopsea, în apropierea frigiderului.
- Nu depozitați spray-uri inflamabile, cum ar fi spray-uri cu vopsea, în frigider.
- În cazul unei defecțiuni a sistemului de refrigerare, nu atingeți priza de perete și nu utilizați flăcări deschise. Deschideți fereastra și eliberați aerul din încăpere. Apoi, adresați-vă unui agent de service autorizat de SHARP pentru service.

Instalarea

- Nu instalați frigiderul într-o locație umedă sau udă. Acestea pot provoca deteriorarea izolației sau scurgeri electrice. De asemenea, este posibil să se formeze condens pe exteriorul frigiderului, iar acesta poate produce rugină.
- Frigiderul trebuie instalat drept și în poziție fixă pe pardoseală.

Cablul de alimentare, ștecherul, priza

Citiți cu atenție următoarele reguli pentru a preveni șocul electric sau incendiul.

- Conectați ferm și direct ștecherul în priza de perete. Nu utilizați un cablu prelungitor sau o mufă adaptor.
- Conectați ștecherul la priza cu tensiunea nominală necesară.
- Conectați corect contactul de împământare la borna de împământare.
- Protejați cablul de alimentare împotriva deteriorărilor în timpul instalării sau mutării. Dacă cablul de alimentare sau ștecherul sunt slăbite, nu introduceți ștecherul în priză.
- Nu atingeți ștecherul cu mâinile ude.
- Când deconectați cablul electric, nu trageți de cablu, ci de ștecher. Nu trageți de cablul de alimentare atunci când scoateți din priză aparatul.

- Praful depus pe ștecher poate cauza un incendiu. Ștergeți praful cu grijă.
- Scoateți ștecherul din priză dacă frigiderul nu este folosit mult timp.
- În cazul în care cablul de alimentare flexibil este deteriorat, acesta trebuie înlocuit de către agentul de service aprobat de SHARP, deoarece este necesar un cablu special.

În timpul utilizării

- Nu depozitați materiale volatile și inflamabile, cum ar fi eter, benzină, propan, cutii cu aerosoli, agenți adezivi și alcool pur etc. Aceste materiale explodează cu ușurință.
- Nu depozitați la frigider produse sensibile la temperatură, cum ar fi produsele farmaceutice. Există riscuri mari de modificare a calității produsului.
- Nu încercați să faceți schimbări sau modificări la acest frigider. Acest lucru poate duce la incendiu, șocuri electrice sau rănirea.
- Nu așezați niciun obiect pe partea superioară a frigiderului. Dacă obiectul cade de la înălțime, acesta poate provoca vătămare.
- Nu loviți puternic ușile din sticlă. În caz contrar, acestea se pot sparge și pot cauza vătămări corporale. <SJ-XG690G, SJ-XG740G >
- Acest frigider poate fi utilizat de către copii cu vârsta de cel puțin 8 ani și de către persoane cu capacități fizice, senzoriale sau mentale reduse sau cu lipsă de experiență sau cunoștințe, fără supravegherea sau instruirea privind utilizarea frigiderului din partea unei persoane responsabile de siguranța lor. Copiii nu se vor juca cu aparatul. Curățarea și întreținerea nu vor fi realizate de către copii nesupravegheați.

Îngrijirea și curățarea

- Mai întâi, scoateți frigiderul din priză pentru a preveni șocul electric.
- Nu stropiți apă direct pe carcasa exterioară sau în interior. Acest lucru poate duce la formarea de rugină și la deteriorarea izolației electrice.

Problemă

- În cazul în care simțiți miros de ars, scoateți ștecherul din priză, imediat. Apoi, adresați-vă unui agent de service autorizat de SHARP pentru service.
- În cazul pierderii de gaz, ventilați zona deschizând fereastra etc. Nu atingeți frigiderul sau priza.

Eliminarea

- Asigurați-vă că frigiderul nu prezintă niciun pericol pentru copii în timpul depozitării până la eliminare. (ex. scoateți ușa pentru a preveni blocarea copilului în interior.)
- Acest frigider trebuie eliminat corespunzător. Duceți frigiderul la un centru de reciclare pentru gaze refrigerante inflamabile și gaze izolante sub presiune.

ATENȚIE

La transport

- Folosiți un covoraș de protecție la instalarea sau mutarea frigiderului pentru a proteja deteriorarea pardoselii.
- Transportați frigiderul ținându-l de mânerle aflate în spatele și dedesubtul frigiderului. Dacă ridicați frigiderul în mod necorespunzător, se pot produce vătămări.

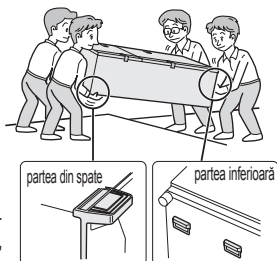

În timpul utilizării

- Nu atingeți unitatea compresorului sau părțile sale periferice, deoarece acestea devin foarte fierbinți în timpul funcționării și marginile metalice pot cauza vătămări corporale.
- Nu atingeți alimentele sau recipientele metalice din compartimentul congelatorului cu mâinile ude. Acest lucru poate cauza degerături.
- Nu puneți băuturi îmbuteliate și doze în compartimentul congelatorului. Mai ales atunci când este în funcțiune modul „Răcire rapidă”, există un risc ridicat de explozie a sticlelor.
- Nu folosiți decât apă potabilă pentru a face cuburi de gheață.
- Nu deschideți și nu închideți ușa atunci când cineva ține mâna lângă ușă. Există riscul de a-i prinde degetele în ușă.
- Nu așezați obiecte supradimensionate în suporturile ușii. Dacă obiectul cade din suporturi, acesta poate provoca vătămare.
- Asigurați-vă că manipulați rafturile de sticlă cu grijă atunci când le instalați sau să le dezinstalați. Dacă scăpați rafturile de sticlă, acestea se pot sparge sau pot cauza vătămare.

Instalarea

Tip neincorporabil

1 Asigurați spațiu de ventilare adecvat în jurul frigiderului.

- Imaginea arată spațiul minim necesar pentru instalarea frigiderului. Condiția de măsurare a consumului de energie se realizează sub o dimensiune spațială diferită.
- Frigiderul poate să aibă un consum de energie mai mic dacă i se oferă un spațiu mai mare.
- Dacă folosiți frigiderul într-un spațiu cu dimensiuni mai mici decât valorile din imaginea de mai jos, acest fapt poate să ducă la creșterea temperaturii în produs, zgomot mare și defectare.
- Spațiul dintre partea din spate a frigiderului și perete trebuie să fie de cel puțin 50 mm și cel mult 75 mm. Dacă spațiul este mai lat de 75 mm, puteți suferi vătămări prin atingerea compresorului și a părților sale periferice care sunt extrem de fierbinți în timpul funcționării.

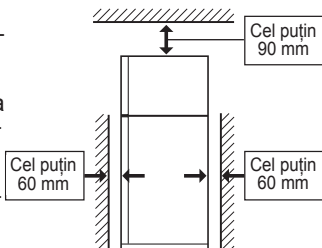

Spațiul total necesar în utilizare

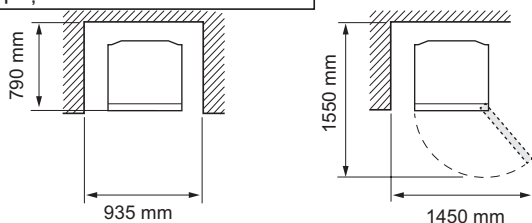

2 Folosind cele două picioare ajustabile din față, asigurați așezarea fermă și uniformă a frigiderului pe podea.

Picior ajustabil

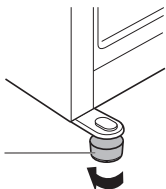

3 Conectați aparatul printr-o priză corect instalată.

Notă

- Amplasați frigiderul astfel încât ștecherul să fie accesibil.
- Nu așezați frigiderul în lumina directă a soarelui sau în apropierea surselor de căldură.
- Nu așezați frigiderul direct pe podea. Folosiți un stativ potrivit, precum o placă de lemn sub frigider.
- Atunci când introduceți ștecherul cu ușa deschisă, se va auzi o alarmă a ușii, dar acest lucru este normal. Acest sunet se va opri după închiderea ușii.

În partea inferioară a frigiderului există rotile

- Acestea permit frigiderului să se deplaseze înainte și înapoi.



Rotile (4 buc.)

Înainte de utilizarea frigiderului

- Curățați părțile interioare cu o cârpă înmuiată în apă caldă.
- Dacă utilizați apă cu săpun pentru a curăța, clătiți bine cu apă.

Descriere

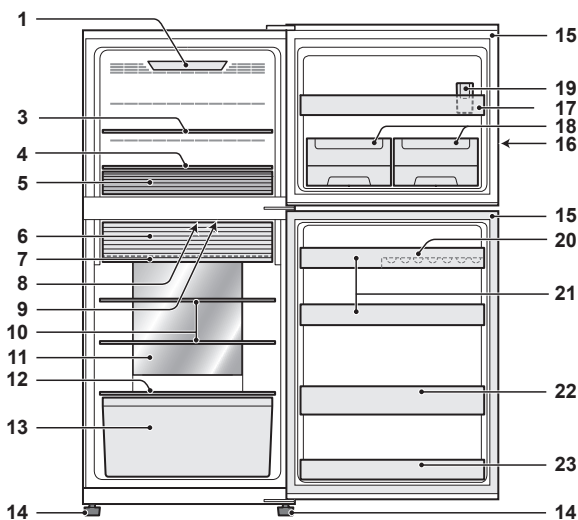

SJ-XG740G, SJ-XG740M

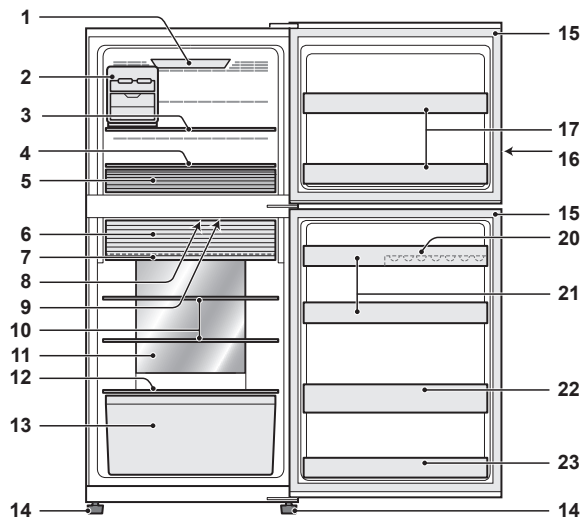

SJ-XG640M, SJ-XG690G, SJ-XG690M

1. **Lampă congelator** <Doar pentru SJ-XG690G, SJ-XG690M, SJ-XG740G, SJ-XG740M>
2. **Aparat de gheață detașabil** <Doar pentru SJ-XG640M, SJ-XG690G, SJ-XG690M>
3. **Raft congelator (superior)**
4. **Raft congelator (inferior)**
5. **Ladă congelator**
Deplasați partiția pentru a face loc alimentelor.
6. **Ușă cu deschidere dublă compartiment alimente proaspete**
7. **Raft alimente proaspete**
8. **Unitate de dezodorizare**
Catalizatorul de dezodorizare este instalat pe rutele de aer rece. Nu este necesar să îl puneți în funcțiune și să îl curățați.
9. **Lampă frigider**
10. **Raft frigider**
11. **Panou răcire hibrid**
Panoul răcește compartimentul frigiderului indirect, din spate. Astfel, alimentele sunt răcite încet, fără expunere la un flux de aer rece.
12. **Raft pentru fructe și legume**
13. **Cutie pentru fructe și legume**
14. **Picior ajustabil**

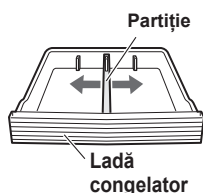

15. **Garnitură magnetică ușă**
16. **Panou de comandă**
17. **Suport pe ușa congelatorului**
18. **Aparat de gheață încorporat în ușa frigiderului** <Doar pentru SJ-XG740G, SJ-XG740M>
(Aparatul de făcut gheață este amplasat în compartimentul congelatorului. Pentru instalare, consultați secțiunea „După curățare” de la pagina următoare.)
19. **Dozator pentru apă** <Doar pentru SJ-XG740G, SJ-XG740M>
(Dozatorul pentru apă este amplasat în carcasa congelatorului. Pentru a folosi dozatorul de apă, asigurați-vă că îl așezați în poziția indicată în imaginea de mai sus.)
20. **Suport pentru ouă**
21. **Suport frigider (superior)**
22. **Suport pentru sticle**
23. **Suport frigider (inferior)**

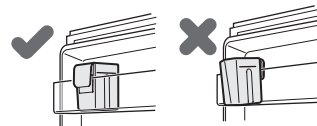

Dacă doriți să depozitați obiecte mari în frigider

- Puteți îndepărta oricare dintre rafturile sau suporturile numerotate cu 2, 3, 5, 6, 7, 10, 13, 17, 18, 19, 20, 21, 22, 23 în imaginea de mai sus.
- Performanța la răcire nu este influențată chiar dacă utilizați frigiderul în situația de mai sus.

Ușă cu deschidere dublă compartiment alimente proaspete

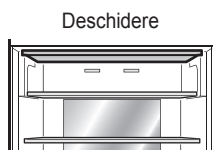

Folosii spațiul ca un compartiment al frigiderului.

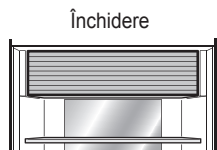

Folosii spațiul ca un compartiment pentru alimente proaspete.

Modul de deschidere a ușii cu deschidere dublă a compartimentului pentru alimente proaspete

- 1) Ridicați ușa.
- 2) Introduceți ușa în ramă și împingeți-o în spate până la opritor. Se fixează în mod corespunzător.

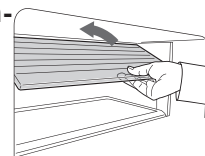

Aparat de gheață încorporat în ușa frigiderului (SJ-XG740G, SJ-XG740M)

Producerea cuburilor de gheață

- 1) Folosiți dozatorul pentru apă pentru a măsura cantitatea de apă.

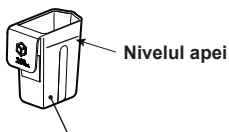

Dozator pentru apă (160 ml)

- 2) Turnați apă în aparatul de gheață încorporat în ușa frigiderului folosind dozatorul pentru apă.

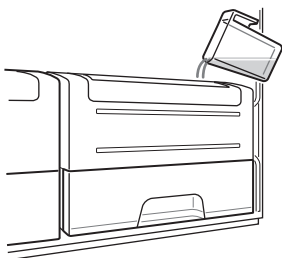

- 3) La prepararea cuburilor de gheață, rotiți maneta în sensul acelor de ceasornic pentru a pune gheața în cutia pentru cuburi de gheață.
- 4) Trageți cutia pentru cuburi de gheață pentru a scoate cuburile de gheață.

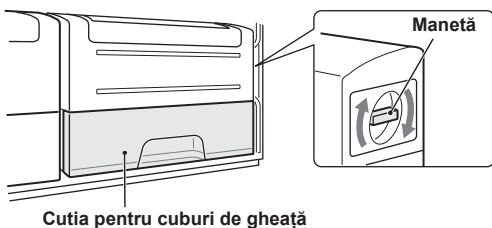

Notă

- Pentru a evita deteriorarea cutiei pentru cuburi de gheață, nu turnați ulei în aceasta și nu faceți gheață în ea.
- În măsura în care este posibil, evitați să deschideți ușa congelatorului în timpul producerii cuburilor de gheață.

Curățarea aparatului de gheață încorporat în ușa frigiderului

- Goliți cutia pentru cuburi de gheață în prealabil.

- 1) Trageți în sus aparatul de gheață încorporat în ușa frigiderului pentru a-l scoate.

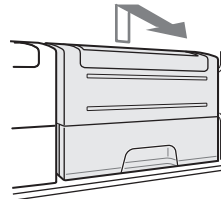

- 2) Îndepărtați tava pentru cuburi de gheață.
- 3) Îndepărtați cutia pentru cuburi de gheață.
- 4) Apăsăți pe partea proeminentă pentru a dezasambla aparatul de gheață încorporat în ușa frigiderului.

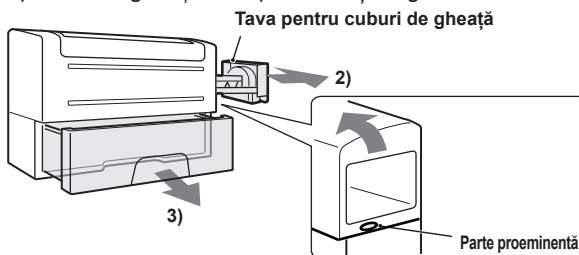

Notă

- Nu introduceți tava pentru cuburi de gheață în mașina de spălat vase. În caz contrar, garniturile se deteriorează.

După curățare

- 1) Asamblați aparatul de gheață încorporat în ușa frigiderului. (Inversați procedura pentru dezasamblare.)
- 2) Montați ferm pe poziție aparatul de gheață încorporat în ușa frigiderului.

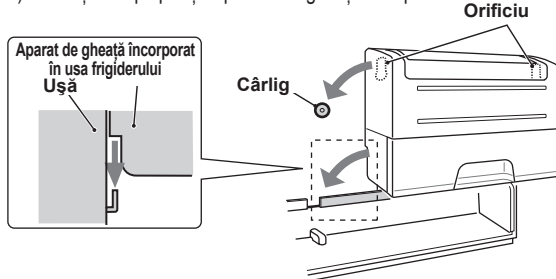

<Poziția manetei>

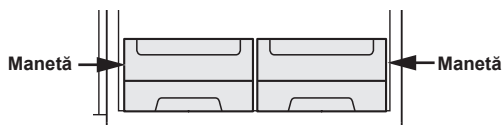

Aparat de făcut gheață detașabil (SJ-XG640M, SJ-XG690G, SJ-XG690M)

Este recomandat să folosiți aparatul de gheață conform ilustrației din imaginea „Descriere”. Puteți pune aparatul de gheață oriunde în compartimentul congelatorului.

- 1) Nu umpleți excesiv tava cu apă. Făcând acest lucru cuburile de gheață se vor uni între ele.
- 2) La prepararea cuburilor de gheață, rotiți maneta în sensul acelor de ceasornic pentru a pune gheața în cutia pentru cuburi de gheață.

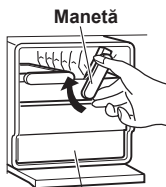

Cutia pentru cuburi de gheață

Notă



- Asigurați-vă că așezați aparatul de gheață în poziție orizontală pentru a nu vărsa apa din tava de gheață.
- Pentru a evita deteriorarea cutiei pentru cuburi de gheață, nu turnați ulei în aceasta și nu faceți gheață în ea.

Moduri utile

Pentru operații, consultați capitolul „Panoul de comandă”.

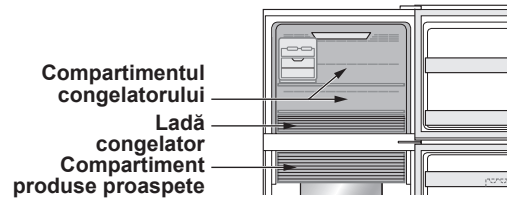
-  **Răcire puternică**
-  **Congelare rapidă**
-  **Răcire rapidă**



	Răcire puternică	Congelare rapidă	Răcire rapidă
Caracteristică	Acest mod este folosit pentru răcirea puternică a băuturilor sau a alimentelor. Notă: Alimentele cu umiditate ridicată pot îngheța.	Acest mod accelerează modul de congelare a alimentelor sau de preparare a gheții.	Acest mod este folosit pentru răcirea rapidă a băuturilor sau a alimentelor.
Punct de utilizare	Compartiment produse proaspete	Ladă congelator	Compartimentul congelatorului ATENȚIE: Nu așezați sticle. Există un risc ridicat ca acestea să explodeze.
Durata de operare	6 ore *1 • Acest mod se încheie în mod automat. • Alarma nu se declanșează.	2 ore *1	30 minute • Acest mod se încheie în mod automat. • Alarma se declanșează. Pentru a opri alarma *2 Apăsați tasta Enter.  sau Apăsați butonul „Congelare rapidă”. 
După terminarea operației	• Nu este necesar să scoateți afară băuturile sau alimentele.		• Asigurați-vă că scoateți afară băuturile și alimentele când se declanșează alarma. • Dacă băuturile și alimentele sunt lăsate în compartimentul congelatului o perioadă mai mare de aproximativ 30 de minute, acestea pot îngheța.
În momentul unei pene de curent în timpul funcționării	• Acest mod se anulează în mod automat.		• Acest mod repornește automat în starea anterioară după ce revine curentul.

*1 Poate dura mai mult timp, dacă operația se suprapune cu dezghețarea. Acest mod începe după dezghețarea completă.

*2 Dacă nu opriți alarma, aceasta sună timp de 30 de minute continuu.

Notă

- Modulurile Răcire puternică, Congelare rapidă și Răcire rapidă nu sunt disponibile simultan când unul din moduri este în funcțiune.
- În măsura în care este posibil, evitați să deschideți ușa în timpul funcționării acestor moduri.

Plasmacluster

Folosiți această funcție când doriți să mențineți curat interiorul frigiderului.

Plasmacluster începe să funcționeze automat la pornirea frigiderului.

Dispozitivul de ionizare din interiorul frigiderului emite fascicule de ioni, care sunt mulțimi colective de ioni pozitivi și negativi, în interiorul compartimentului congelator și frigider.

Aceste fascicule de ioni reduc transmiterea prin aer a ciupercilor de mucegai.

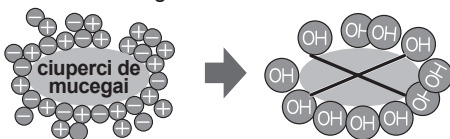

Notă

Este posibil să existe un miros ușor în frigider. Acesta este mirosul ozonului generat de dispozitivul de ionizare. Cantitatea de ozon este minimă, și se descompune rapid în frigider.

Mod vacanță

- Utilizați acest mod atunci când mergeți într-o călătorie sau părăsiți casa pentru o perioadă lungă de timp.
- Temperatura din interiorul compartimentului frigider este reglată la aprox. 10°C.

Notă

- Durata de păstrare a alimentelor în compartimentul frigiderului devine de aprox. 1/2-1/3 față de funcționarea normală. Utilizați acest mod numai atunci când nu există alimente perisabile în interior.
- Temperatura compartimentului frigiderului nu poate fi modificată.

Panou de comandă (SJ-XG690G, SJ-XG740G)

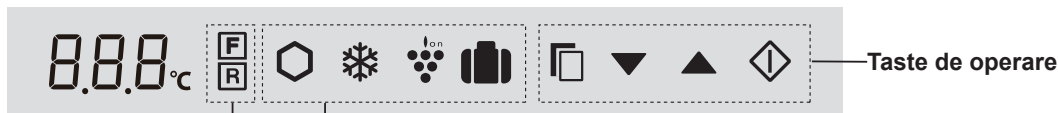

Pictograme pentru controlul temperaturii

Pictogramă	Semnificație	Setare implicită
	Compartimentul congelatorului	-18°C
	Compartimentul frigiderului	3°C

Pictograme moduri utile

Pictogramă	Semnificație	Setare implicită
	Răcire puternică	OPRIT
	Congelare rapidă	
	Răcire rapidă	
	Plasmacluster	
	Mod vacanță	

Moduri suplimentare

Indicator	Semnificație	Setare implicită
	Alarmă ușă	PORNIT
	Sunet operare tastă	

Notă

- Când apăsați una din taste, toate pictogramele clipesc o dată și apare afișajul de stand-by.
- Pictogramele modurilor sau indicatoarele în funcțiune se aprind pe afișajul de stand-by.
- Când modul Răcire rapidă este în funcțiune, pictograma clipește pe afișajul de stand-by.

- Atunci când nu există nicio operație timp de aproximativ 1 minut, afișajul va reveni automat în modul stand-by. Afișajul de stand-by se oprește dacă nu există nicio operație timp de încă 1 minut.
- Dacă frigiderul se oprește din cauza unei pene de curent, modurile, cu excepția modurilor Răcire puternică, Congelare rapidă și Răcire rapidă, funcționează la fel ca înainte în momentul în care revine curentul.

• •

Stare pornită

Operațiile modurilor utile



Selecționați pictograma modului.

Setare curentă
(Indicatorul arată OFF [OPRIT].)

Când apăsați butonul , pictogramele se schimbă în ordinea prezentată mai jos.

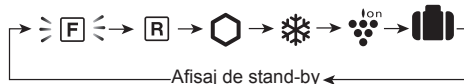

Selecționați pornit/oprit.
Poziția PORNIT/OPRIT se modifică la apăsarea tastei.

Setarea este modificată.

Doar „Răcire rapidă”

3 Finalizați setarea apăsând timp de cel puțin 3 secunde.

(Bip, Bip, Bip)



Finalizați setarea.

Operațiile modurilor suplimentare

Alarmă ușă

- Când ușa frigiderului este lăsată deschisă mai mult de 1 minut, alarma ușii sună o dată și sună din nou după 1 minut.
- Dacă ușa este lăsată deschisă timp de aproximativ 3 minute, alarma va suna continuu.
- Alarma se va opri după închiderea ușii.

Operația de oprire

Apăsați și simultan timp de cel puțin 3 minute.
(Bip, Bip, Bip)

Indicatorul se stinge.

Sunet la apăsarea butoanelor

- Sunetul electric se aude la apăsarea oricărei taste.

Operația de oprire

Apăsați și simultan timp de cel puțin 3 minute.
(Bip, Bip, Bip)

Indicatorul se stinge.

Notă

Când doriți să porniți modul suplimentar, urmați din nou același pas. (Indicatorul se aprinde.)

Controlarea temperaturii

Frigiderul își controlează temperatura automat. Totuși, puteți regla temperatura după cum se indică mai jos.

Modul de verificare a setării de temperatură curente



Selectați pictograma **F** sau **R**.

Setarea pentru compartimentul frigiderului/congelatorului



Selectați pictograma **F** sau **R**.

Când apăsați butonul , pictogramele se schimbă în ordinea prezentată mai jos.

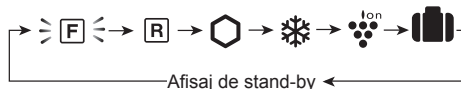

Selectați temperatura

Setarea este modificată.

Compartimentul congelatorului

: Reglabil între -13 °C și -21 °C, în trepte de 1 °C

Compartimentul frigiderului



: Reglabil între 0°C și 6°C, în trepte de 1 °C



Finalizați setarea.

Setare avansată pentru compartimentul congelatorului/ frigiderului

Temperatura pentru compartimentul congelatorului și compartimentul frigiderului poate fi reglată în trepte de 0,5 °C urmând pașii de la **a** la **c**.

- După pasul **1** din „Operații de bază”, apăsați  cel puțin 3 secunde. (Bip, bip, bip) Temperatura presetată curentă revine la „Setarea implicită”. (Afișajul arată ca în imaginea din partea dreaptă.)
- Apăsați  sau  și setați temperatura.
- Finalizați setarea.
(La fel ca pasul **3** din „Operații de bază”.)

Urmați din nou pașii de la **a** la **c** dacă doriți să reglați temperatura în trepte de 1 °C.

Compartimentul congelatorului



 comutator



Compartimentul frigiderului



Panou de comandă (SJ-XG640M, SJ-XG690M, SJ-XG740M)

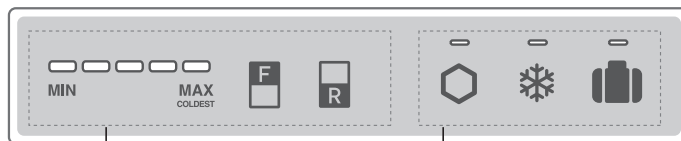

Pictograme pentru controlul temperaturii

Buton	Semnificație	Setare implicită
	Controlul temperaturii pentru compartimentul congelatorului	
	Controlul temperaturii pentru compartimentul frigiderului	

Notă

- Toate modurile sunt oprite inițial. Când apăsați una din taste, panoul de comandă este activ după semnalul sonor.
- Când apăsați una din taste, indicatorul modului în funcțiune se aprinde. Când modul Răcire rapidă este în funcțiune, indicatorul clipește.
- Dacă doriți să aprindeți indicatorul de temperatură, apăsați butonul „F” sau „R” în timp ce panoul de comandă este activ.

Pictograme moduri utile

Buton	Semnificație	Setare implicită
	Răcire puternică	OPRIT
	Congelare rapidă	
	Răcire rapidă	
	Mod vacanță	PORNIT*
	Plasmacluster	

*Plasmacluster funcționează automat la pornirea frigiderului.

Nu este necesar să îl porniți/opriți.

- Dacă nu există nicio operație timp de aproximativ 1 minut, afișajul se stinge în mod automat.
- Dacă frigiderul se oprește din cauza unei pene de curent, modurile, cu excepția modurilor Răcire puternică, Congelare rapidă și Răcire rapidă, funcționează la fel ca înainte în momentul în care revine curentul.

Operațiile modurilor utile

	Pornirea operației	Anularea operației
Răcire puternică Congelare rapidă Mod vacanță	Apăsați butonul modului. (Bip) 	Apăsați butonul modului. (Bip)
Răcire rapidă	Apăsați butonul modului timp de cel puțin 3 secunde. (Bip, Bip, Bip) 	Apăsați butonul modului. (Bip)

Alarmă ușă

- Când ușa frigiderului este lăsată deschisă mai mult de 1 minut, alarma ușii sună o dată și sună din nou după 1 minut.
- Dacă ușa este lăsată deschisă timp de aproximativ 3 minute, alarma va suna continuu.
- Alarma se oprește după închiderea ușii.

Dacă alarma ușii nu se oprește

Dacă alarma ușii nu se oprește după închiderea tuturor ușilor, există o defecțiune. Contactați centrul de service SHARP pentru reparație.

Metoda de oprire provizorie a alarmei ușii

- Apăsați butonul „F” și butonul „R” simultan și continuu timp de cel puțin 3 secunde. (Bip, Bip, Bip)
- Alarma ușii se declanșează din nou după aproximativ 2 zile.



Controlarea temperaturii

Frigiderul își controlează temperatura automat. Totuși, puteți regla temperatura după cum se indică mai jos.

Modul de verificare a setării de temperatură curente

Indicatorul se aprinde pentru a indica nivelul curent al temperaturii apăsând butonul „F” sau „R”.

Compartimentul congelatorului: Apăsați butonul „F”.

Compartimentul frigiderului: Apăsați butonul „R”.

Setarea pentru compartimentul frigiderului/ congelatorului

Compartimentul congelatorului

1. Apăsați butonul „F”.



2. Apăsați butonul „F” pentru a schimba nivelul temperaturii.

Compartimentul frigiderului

1. Apăsați butonul „R”.

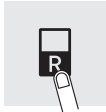

2. Apăsați butonul „R” pentru a schimba nivelul temperaturii.

• Indicatorul de temperatură se schimbă ca în imaginea de mai jos (3→4→5→1→2→3) apăsând butonul „F” sau „R”.

Nivel	Indicator
1	 MIN MAX COLDEST
2	 MIN MAX COLDEST
3	Setare implicită MIN MAX COLDEST
4	 MIN MAX COLDEST
5	 MIN MAX COLDEST

Notă

După reglarea nivelului de temperatură, indicatorul se stinge după aproximativ 5 secunde.

Setare avansată pentru compartimentul congelatorului/frigiderului

Temperatura pentru compartimentul congelatorului și compartimentul frigiderului poate fi reglată pe 9 niveluri (nivelul 1 ~ 9) urmând pașii de la **a** la **b**.

Compartimentul congelatorului

a. Apăsați mai întâi butonul „F”.

Țineți apăsat butonul „F” și apoi apăsați butonul „Congelare rapidă” timp de cel puțin 3 secunde.
(Bip, Bip, Bip)

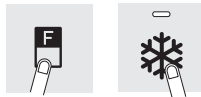

Indicatorul revine la „Setarea implicită”.

b. Apăsați butonul „F” pentru a schimba nivelul temperaturii.

Urmați pașii de la **a** la **b** dacă doriți să reglați temperaturi pe 5 niveluri.

Compartimentul frigiderului

a. Apăsați mai întâi butonul „R”.

Țineți apăsat butonul „R” și apoi apăsați butonul „Congelare rapidă” timp de cel puțin 3 secunde.
(Bip, bip, bip)



Indicatorul revine la „Setarea implicită”.

b. Apăsați butonul „R” pentru a schimba nivelul temperaturii.

Urmați pașii de la **a** la **b** dacă doriți să reglați temperaturi pe 5 niveluri.

• Indicatorul de temperatură se schimbă ca în imaginea de mai jos (5→6→7→8→9→1→2→3→4→5) apăsând butonul „F” sau „R”.

○ ... OPRIT = ... Aprins } = { ... Intermitent

Nivel	Indicator
1	 MIN MAX COLDEST
2	 MIN MAX COLDEST
3	 MIN MAX COLDEST
4	 MIN MAX COLDEST
5	Setare implicită MIN MAX COLDEST
6	 MIN MAX COLDEST
7	 MIN MAX COLDEST
8	 MIN MAX COLDEST
9	 MIN MAX COLDEST

Păstrarea alimentelor

- Pentru a lungi viața alimentelor perisabile, asigurați-vă de faptul că alimentele sunt de cea mai proaspătă calitate. Ceea ce urmează este un ghid general ce ajută la prelungirea perioadei de păstrare a alimentelor.
- Alimentele au o durată de păstrare limitată. Asigurați-vă că nu depășiți data de expirare indicată de producător.

Congelator

- Congelați cantități mici de alimente la un moment dat pentru a le îngheța rapid.
- Alimentele trebuie să fie bine etanșate sau acoperite.
- Așezați alimentele în congelator în mod egal.
- Etichetați pungile sau recipientele pentru a păstra un inventar al alimentelor congelate.

Frigider

Fructe/Legume

- Pentru a reduce la minimum pierderea de umiditate, fructele și legumele trebuie păstrate într-un material plastic lejer, ex. folie, pungi (nu le închideți) și puse în compartimentul pentru fructe și legume.
- Fructele și legumele care pot fi afectate cu ușurință de temperatură scăzută trebuie depozitate într-un loc răcoros, altundeva decât în frigider.

Produse lactate și ouă

- Cele mai multe produse lactate au un termen de expirare imprimat pe ambalajul exterior, care ne arată temperatura recomandată și termenul de păstrare al alimentului.
- Ouăle trebuie păstrate în suportul pentru ouă.

Carne/Pește/Carne de pui

- Puneți-le pe o tavă sau farfurie și acoperiți-le cu hârtie sau celofan.
- Bucățile mari de carne, pește sau pui se vor păstra în partea din spatele rafturilor.
- Asigurați-vă de faptul că toată mâncarea gătită este bine împachetată sau pusă într-un recipient ermetic.
- Alimentele proaspete (împachetate bine) trebuie depozitate o perioadă limitată, pentru a evita deteriorarea și afectarea celorlalte alimente depozitate.

Sfaturi pentru a preveni condensul sau înghețul în interiorul frigiderului

- Țineți ușa bine închisă. Dacă alimentele cad în jos, acestea pot crea un spațiu între compartiment și ușă. Împingeți-le înapoi pe raft sau suport.
- Deschideți și închideți ușa cât mai repede posibil. Poate apărea condens sau îngheț dacă ușa este lăsată deschisă o perioadă îndelungată de timp sau dacă ușa este deschisă și închisă foarte des.
- Produsele stocate trebuie ambalate sau etanșate, cum ar fi recipientele pentru produse alimentare sau ambalajele din plastic. (Mai ales alimente cu nivel ridicat de umiditate)

Sfaturi pentru păstrarea alimentelor

- Așezați alimentele pe rafturi în mod uniform, pentru a permite circulația eficientă a aerului rece.
- Mâncarea fierbinte trebuie răcită înainte de introducerea în frigider. Introducerea mâncărurilor fierbinți mărește temperatura în frigider și crește riscul deteriorării alimentelor.
- Nu blocați cu alimente sau recipiente orificiul de evacuare și orificiul de admisie al circuitului de circulație a aerului rece; în caz contrar, alimentele nu vor fi răcite uniform în interiorul frigiderului.
- Nu așezați alimentele direct în fața orificiului de evacuare a aerului rece. Acest lucru poate duce la congelarea alimentelor.

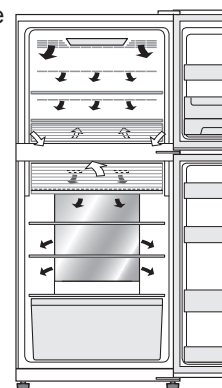

← ÎNĂUNTRU
→ AFARĂ

Sfaturi pentru economisirea energiei

- Instalați frigiderul într-o zonă bine ventilată și păstrați spațiul pentru ventilație.
- Nu așezați frigiderul în lumina directă a soarelui sau în apropierea surselor de căldură.
- Evitați deschiderea ușii, cât mai mult cu putință.
- Mâncarea fierbinte trebuie răcită înainte de introducerea în frigider.
- Așezați alimentele pe rafturi în mod uniform, pentru a permite circulația eficientă a aerului rece.

- Consumul de energie al acestui model se măsoară după cum se arată în imaginea de mai jos.

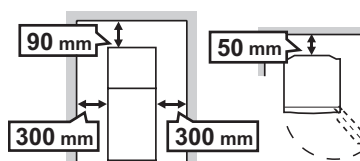

Îngrijirea și curățarea

Informații importante

Urmați sfaturile de mai jos pentru a preveni crăparea suprafețelor interioare și a componentelor din plastic

- Ștergeți uleiul alimentar depuse pe componentele din plastic.
- Anumite substanțe chimice de uz casnic pot cauza deteriorări, deci utilizați numai lichide de spălare diluate (apă cu săpun).
- Dacă folosiți detergent nediluat sau apa cu săpun nu se șterge bine, pot apărea fisuri ale pieselor din plastic.

Curățarea

- Scoateți accesoriile (de ex. rafturile) din frigider și din ușă. Spălați-le cu apă caldă cu detergent de vase. Apoi, clătiți cu apă curată și uscați. (Numai raftul pentru legume și fructe nu poate fi scos)
- Ștergeți interiorul folosind o cârpă înmuiată în apă caldă și detergent de vase. Apoi folosiți apă rece pentru a șterge detergentul.
- Când exteriorul se murdărește, ștergeți-l cu o cârpă moale.
- Curățați banda magnetică izolatoare a ușii cu o perie de dinți și cu apă caldă cu detergent.
- Ștergeți panoul de comandă cu o cârpă uscată. <SJ-XG640M, SJ-XG690M, SJ-XG740M>

Notă

- Pentru a preveni deteriorarea frigiderului dumneavoastră, nu folosiți substanțe de curățare abrazive sau solvenți (lacuri, vopsea, praf de lustruit, benzină, apă fiartă etc.).
- Dacă alimentarea cu energie electrică este deconectată, vă rugăm să așteptați cel puțin 5 minute înainte de a o reconecta.
- Rafturile de sticlă cântăresc aproximativ 3 kg fiecare. Țineți-le ferm la scoaterea din frigider sau la transport.
- Nu lăsați să cadă obiecte în interiorul frigiderului, și nu loviți peretele interior. Aceasta ar putea provoca crăpături în suprafața interioară.

Înainte de transport

Ștergeți apa din cuva de evaporare. Înainte de a șterge apa, așteptați mai mult de 1 oră după ce scoateți frigiderul din priză, deoarece echipamentul pentru ciclul de refrigerare este foarte fierbinte. (Cuva de evaporare este amplasată pe partea din spate a produsului.)

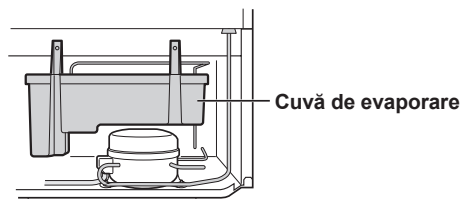

Dezghețarea unității de răcire

Dezghețarea este acționată automat de un sistem unic de economisire a energiei. (Aprox. o dată pe zi.) Prepararea gheții durează, deoarece temperatura din interior crește mai puțin mai mult ca de obicei în timpul dezghețării.

Atunci când lampa din compartiment este arsă

Contactați agentul de service autorizat de SHARP pentru a înlocui lămpile. Lampa nu trebuie înlocuită decât de către personalul de service calificat.

Decuplarea frigiderului

Dacă frigiderul trebuie oprit pentru o perioadă mai lungă de timp, se vor efectua pașii următori pentru a reduce dezvoltarea mușchiului

1. Scoateți toate alimentele.
2. Scoateți ștecherul din priză.
3. Curățați și uscați bine interiorul.
4. Păstrați toate ușile deschise ușor pentru câteva zile pentru a le usca.

Înainte de a solicita depanarea

Înainte de a chema serviciul de depanare verificați următoarele.

Problemă		Soluție
În exterior, corpul frigiderului este cald la atingere.		Acest lucru este normal. Acest lucru apare din cauza țevii calde din corpul frigiderului, pentru a preveni generarea condensului.
Frigiderul produce un zgomot puternic.		Este normal ca frigiderul să producă următoarele sunete. <ul style="list-style-type: none"> • Sunet puternic produs de compresor la pornirea operației. <ul style="list-style-type: none"> -- Sunetul scade în intensitate după o vreme. • Sunet puternic produs o dată pe zi de compresor. <ul style="list-style-type: none"> -- Sunet de operare produs imediat după operația de decongelare automată. • Sunet de lichid curgând (gălgăit, fâsăit) <ul style="list-style-type: none"> -- Sunet produs de lichidul congelant curgând prin țevi (sunetul poate crește în intensitate din când în când). • Pocnet sau sunet de măcinare, scârțâit <ul style="list-style-type: none"> -- Sunet produs de expansiunea și contractia pereților interiori și a părților interioare în timpul răcirii.
Congelarea sau generarea de condens se produce în interiorul sau în exteriorul frigiderului.		Acest lucru poate interveni în unul dintre următoarele cazuri. Folosiți o cârpă umedă pentru ștergerea gheții și o cârpă uscată pentru a șterge condensul. <ul style="list-style-type: none"> • Când umiditatea ambiantă este ridicată. • Când ușa este deschisă și închisă frecvent. • Când sunt păstrate alimente care conțin multă umezeală. (Este necesară înfășurarea.) • Acest fenomen apare mai mult sau mai puțin în funcție de sezon (sezon ploios), de obiceiurile de utilizare și de condițiile de mediu din fiecare casă.
Alimentele din compartimentul frigiderului îngheață.	SJ-XG690G, SJ-XG740G	<ul style="list-style-type: none"> • Frigiderul funcționează o perioadă îndelungată cu butonul de control al temperaturii frigiderului setat la 0 °C? <ul style="list-style-type: none"> -- Modificați butonul de control al temperaturii înapoi la aproximativ 3 °C. • Frigiderul funcționează o perioadă îndelungată cu butonul de control al temperaturii congelatorului setat la -21 °C? <ul style="list-style-type: none"> -- Modificați butonul de control al temperaturii înapoi la aproximativ -18°C. • Dacă temperatura ambiantă este foarte scăzută alimentele din frigider pot congela chiar dacă temperatura pentru compartimentul frigiderului este la nivelul 6 °C.
	SJ-XG640M, SJ-XG690M, SJ-XG740M	<ul style="list-style-type: none"> • Frigiderul funcționează o perioadă îndelungată cu butonul de control al temperaturii frigiderului setat la nivelul CEL MAI RECE? <ul style="list-style-type: none"> -- Modificați butonul de control al temperaturii la altă setare. • Congelatorul funcționează o perioadă îndelungată cu butonul de control al temperaturii frigiderului setat la nivelul CEL MAI RECE? <ul style="list-style-type: none"> -- Modificați butonul de control al temperaturii la altă setare. • Dacă temperatura ambiantă este foarte scăzută alimentele din frigider pot congela chiar dacă controlul temperaturii frigiderului este la nivelul MIN.
În compartiment este un miros neplăcut.		<ul style="list-style-type: none"> • Alimentele cu miros puternic trebuie să fie înfășurate. • Dispozitivul dezodorizant nu poate îndepărta tot mirosul. • Curățați periodic interiorul.
Panoul de comandă nu funcționează.		Acest lucru poate interveni în unul dintre următoarele cazuri. <ul style="list-style-type: none"> • Panoul sau degetul dumneavoastră sunt murdare cu picături, ulei, etc. • Atunci când atingeți panoul cu mânuși, bandaj adeziv pe deget, unghie sau alte obiecte. • Se va aplica un autocolant sau o bandă pe taste. • Poziția de atingere este ușor decalată de taste. • Durata de funcționare nu este suficientă pentru ca tastele să funcționeze.
Lămpile compartimentului se sting chiar dacă ușile sunt lăsate deschise.		<ul style="list-style-type: none"> • Lămpile compartimentului pot fi aprinse și stinse cu butonul pentru lămpi. Când unghiurile de deschidere a ușilor sunt identice, lămpile se sting chiar dacă ușile sunt lăsate deschise, însă acest lucru este normal.

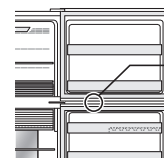

Buton pentru lămpi

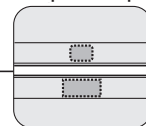

Dacă aveți în continuare nevoie de service

Apelați la cel mai apropiat centru aprobat de SHARP.

Fișă produs

ANEXĂ III Regulamentul (UE) nr.1060/2010		SHARP		
A	Marca	SHARP		
B	Denumire model	SJ-XG640M	SJ-XG690G SJ-XG690M	SJ-XG740G SJ-XG740M
C	Categoria	7		
D	Clasa de eficiență energetică	A++		
E	Etichetă ecologică UE	—		
F	Consumul anual de energie *1 [KWh/an]	320		
G	Volumul de depozitare al tuturor compartimentelor care nu merită un număr de stele [L]	354	394	420
H	Volumul de depozitare al tuturor compartimentelor care merită un număr de stele [L]	*** 162		*** 176
I	Temperatura proiectată a unui „alt compartiment” mai cald de +14 °C	—		
J	Fără gheață	DA		
K	Timpul de creștere a temperaturii [h]	19		
L	Capacitatea de congelare [Kg/24h]	7,3	8,1	
M	Clasa de climă	T		
N	Emisiile de zgomot transmis prin aer [dB(A)]	38		
O	Aparat încastat	Nu (Tip neîncastabil)		

*1 Consum de energie „XYZ” kWh pe an, pe baza rezultatelor la testul standard pentru 24 de ore.
Consumul real de energie depinde de modul în care este folosit aparatul și de locul unde acesta este amplasat.

Indicatorul de temperatură

Frigiderul este prevăzut cu un indicator de temperatură în compartimentul său, care vă permite să controlați temperatura medie din cea mai rece zonă.

Cea mai rece zonă

Simbolul indică cea mai rece zonă din compartimentul frigiderului. (Suportul de pe ușă amplasat la aceeași înălțime nu este cea mai rece zonă.)

Simbol



ALBASTRU



Setări corecte

ALB



Temperatura este prea mare, reglați comanda de temperatură a frigiderului.

Verificarea temperaturii în cea mai rece zonă

Puteți efectua verificări periodice pentru a vă asigura că temperatura din cea mai rece zonă este corectă și, dacă este necesar, reglați comanda de temperatură a frigiderului.

Pentru a menține o temperatură corectă în interiorul aparatului, asigurați-vă că indicatorul de temperatură este întotdeauna ALBASTRU. Dacă indicatorul de temperatură devine ALB, temperatura este prea mare; în acest caz, măriți setarea comenzii de temperatură a frigiderului și așteptați timp de 6 ore înainte de a verifica din nou indicatorul e temperatură.

Notă

- Temperatura interioară a frigiderului depinde de diverși factori, cum ar fi temperatura ambiantă din încăperea, cantitatea de alimente depozitate și frecvența de deschidere a ușii.
- După ce se introduc alimente proaspete sau se lasă ușa deschisă o anumită perioadă de timp, este normal ca indicatorul de temperatură să devină ALB.

Informații privind eliminarea acestui echipament



DACĂ DORIȚI SĂ ARUNCAȚI ACEST ECHIPAMENT, VĂ RUGĂM SĂ NU FOLOȘIȚI RECIPIENTUL DE GUNOI OBIȘNUIT ȘI SĂ NU ÎL INTRODUCEȚI ÎNTR-UN ȘEMINEU!

Echipamentele electrice și electronice uzate trebuie eliminate SEPARAT, în conformitate cu legislația locală în vigoare.

Colectarea separată promovează tratamentul ecologic, reciclarea materialelor și minimizarea eliminării finale a deșeurilor. ELIMINAREA NEADECVATĂ poate fi dăunătoare pentru sănătatea umană și mediu datorită anumitor substanțe! Duceți ECHIPAMENTELE UZATE la o unitate de colectare locală, de obicei municipală, după caz.

Dacă aveți îndoieli cu privire la eliminare, contactați autoritățile locale sau comercianții și cereți metoda corectă de eliminare.

NUMAI PENTRU UTILIZATORII DIN UNIUNEA EUROPEANĂ ȘI CÂTEVA ALTE ȚĂRI; DE EXEMPLU, NORVEGIA ȘI ELVEȚIA: Participarea dumneavoastră la colectarea separată este solicitată prin lege.

Simbolul prezentat mai sus apare pe echipamentele electrice și electronice (sau pe ambalaj) pentru a le reaminti utilizatorilor de acest lucru.

Utilizatorii CASNICI sunt rugați să utilizeze facilitățile de returnare existente pentru echipamentele folosite. Returnarea se face gratuit.

Velmi vám děkujeme za koupi tohoto výrobku SHARP. Než začnete chladničku SHARP používat, přečtěte si, prosím, tento návod k obsluze, který vám zaručí maximální využití vaší nové chladničky.

- Chladnička je určena k výrobě kostek ledu, chlazení a mrazení potravin.
- Tato chladnička je určena výhradně pro domácí použití za okolních teplot uvedených v tabulce. Klimatická třída je uvedena na typovém štítku. Pokud se chladnička používá mimo klimatickou třídu (rozsah okolní teploty), která je pro tento model určena, nemusí být schopná zachovat uspokojivou vnitřní teplotu. Pokud je chladnička používána při nižších teplotách, nedojde k jejímu poškození až do teploty +5°C.
- Chladnička by neměla být dlouhodobě vystavována teplotě -10°C a nižší.

Pouze pro domácí použití

Klimatická třída	Přijatelný rozsah okolních teplot
SN	+10 °C až 32 °C
N	+16°C až 32 °C
ST	+16°C až 38°C
T	+16°C až 43°C

Bezpečnostní pokyny

 **VAROVÁNÍ** Znamená, že existuje vysoké nebezpečí smrti nebo vážného zranění.

 **UPOZORNĚNÍ** Znamená, že existuje vysoké nebezpečí materiální škody nebo zranění osob.

VAROVÁNÍ

Chladicí látky

Chladnička obsahuje hořlavé chladicí látky (R600a: isobutan) a izolační plyn (cyklopentan). Abyste předešli vznícení a výbuchu, dodržujte následující zásady.

- Zamezte kontaktu ostrých předmětů s chladicím systémem. Chladicí systém na zadní straně chladničky a v jejím vnitřku obsahuje chladicí látky.
- K urychlení procesu odmrazení nepoužívejte mechanické přístroje ani jiné prostředky. (Tato chladnička má vlastní systém automatického odmrazování.)
- Uvnitř chladničky nepoužívejte elektrická zařízení.
- Nezakrývejte prostor v okolí chladničky.
- V blízkosti chladničky nepoužívejte hořlavé spreje, například barvu ve spreji.
- V chladničce neskladujte hořlavé spreje, například barvu ve spreji.
- Pokud dojde k selhání chladicího systému, nemaniplujte se sítovou zásuvkou a nepoužívejte otevřený oheň. Otevřete okno a místnost vyvětrejte. Poté požádejte o servisní zásah pracovníka autorizovaného servisu společnosti SHARP.

Instalace

- Neinstalujte tuto chladničku do vlhkých nebo mokřých prostor. Předjedete tím možnosti poškození či netěsnosti izolace. Navíc může dojít ke kondenzaci na vnější straně chladničky, což může způsobit korozi.
- Chladnička by měla být instalována tak, aby byla ve vodorovné poloze a pevně stála na podlaze.

Sítový kabel, zástrčka, zásuvka.

Seznamte se s následujícími pravidly na ochranu před úrazem elektrickým proudem nebo požárem.

- Sítovou zástrčku zasuněte přímo a pevně do zásuvky. Nepoužívejte prodlužovací kabel nebo rozbočovací zásuvku.
- Sítovou zástrčku připojte do zásuvky s požadovaným jmenovitým napětím.
- Uzemňovací kolík řádně připojte k uzemňovací sorce.
- Zajistěte ochranu sítového kabelu před poškozením v průběhu instalace a přesunu. Pokud jsou sítová zástrčka nebo kabel volné, zástrčku nezapojujte.
- Nedotýkejte se sítové zástrčky mokřými rukama.
- Odpojte od hlavního přívodu elektřiny vytažením sítové zástrčky ze zdířky. Zástrčku neodpojujte tahem za sítový kabel.

- Prach usazený na síťové zástrčce může způsobit požár. Pečlivě jej otřete.
- Pokud se chladnička delší dobu nepoužívá, odpojte síťový kabel.
- V případě poškození flexibilního napájecího kabelu je třeba, aby jeho výměnu provedl technik schválený SHARP, protože je třeba použít speciální kabel.

Při použití

- Neskladujte hořlavé a těkavé látky jako je éter, benzin, propan, plechovky s aerosolem, čistý alkohol, atd. Tyto materiály snadno explodují.
- Do chladničky neukládejte výrobky citlivé na změnu teplot jako jsou farmaceutické přípravky. Existuje vysoké riziko změny kvality výrobku.
- Nepokoušejte se tuto chladničku měnit nebo upravovat. V opačném případě hrozí požár, zranění nebo úraz elektrickým proudem.
- Na horní část chladničky nepokládejte žádné předměty. Při pádu předmětu z horní části hrozí zranění.
- Dejte pozor, abyste do skleněných dveří silně nepraštili. V takovém případě by se mohly rozbít a způsobit fyzické zranění. <SJ-XG690G, SJ-XG740G >
- Toto zařízení smí používat děti ve věku od 8 let a osoby se sníženými fyzickými, rozpoznávacími a rozumovými schopnostmi nebo s nedostatečnými zkušenostmi a znalostmi, pokud je osoba odpovědná za jejich bezpečnost poučila o používání chladničky nebo na ně dohlíží. Děti musí být pod dohledem, aby si se zařízením nehraly. Uživatelská údržba a čištění zařízení nesmí být prováděny dětmi bez dohledu.

Péče a čištění

- Nejprve chladničku odpojte od sítě, abyste zabránili úrazu elektrickým proudem.
- Nestříkejte vodu přímo na vnější skříň nebo dovnitř. Toto může způsobit korozi a poškození elektrické izolace.

Problém

- Pokud ucítíte zápach spáleniny, okamžitě vytáhněte zástrčku ze zásuvky. Poté požádejte o servisní zásah pracovníka autorizovaného servisu společnosti SHARP.
- V případě úniku plynu otevřete okno a prostor vyvětrejte. Nedotýkejte se chladničky ani elektrické zásuvky.

Likvidace

- Zajistěte, aby chladnička, která je určena k likvidaci, nepředstavovala žádné nebezpečí pro děti. (např. odstraňte dveře, aby se v ní děti nemohly zavřít).
- Při likvidaci chladničky je třeba postupovat náležitým způsobem. Chladničku odevzdejte ve sběrném místě určeném pro zpracování hořlavých chladících látek a izolace.

! UPOZORNĚNÍ

Při přepravě

- Při instalaci nebo přesunu chladničky použijte podložku na ochranu podlahy před poškozením.
- Přenášejte chladničku tak, že ji budete držet za rukojeti umístěné vzadu a dole. Pokud chladničku zdvihnete nevhodným způsobem, může dojít ke zranění.

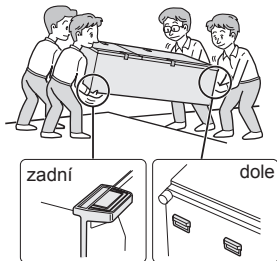

Při použití

- Nedotýkejte se jednotky s kompresorem nebo jejich periferních částí, neboť se během provozu mohou extrémně zahřát a kovové hrany mohou způsobit zranění.
- Nedotýkejte se mokřkýma rukama potravin nebo kovových obalů v mrazicím oddělení. Může dojít k omrzlinám.
- Do mrazáku neukládejte nápoje v láhvích a plechovkách. Výrazné nebezpečí prasknutí skleněných lahví existuje zejména v případě, že je spuštěná funkce "Expresní chlazení".
- Pro výrobu kostek ledu používejte výhradně pitnou vodu.
- Nezavírejte dveře chladničky, pokud je v jejich blízkosti něčí ruka. Hrozí nebezpečí přivření prstů do dveří.
- Do polic ve dveřích nevkládejte předměty nadměrné velikosti. Při pádu předmětu z polic hrozí zranění.
- Skleněné police montujte a demontujte s opatrností. Při pádu skleněných polic hrozí jejich rozbití nebo může dojít ke zranění.

Instalace

Volně stojící typ

1 Ponechte kolem chladničky odpovídající prostor, aby bylo zajištěno její dostatečné odvětrání.

- Na obrázku je znázorněn minimální prostor nezbytný pro instalaci chladničky. Měření spotřeby energie je prováděno za jiných prostorových podmínek.
- Pokud ponecháte kolem chladničky více volného místa, může mít při provozu nižší spotřebu.
- Používání chladničky v menším prostoru, než je uveden na obrázku, může být příčinou růstu teploty v zařízení, vysoké hluchnosti a selhání.
- Prostor mezi zadní částí chladničky a stěnou musí být 50 mm nebo víc, a méně než 75 mm. Je-li prostor širší než 75 mm, může dojít ke zranění pokud se dotknete jeho periferních částí, které jsou během provozu extrémně horké.

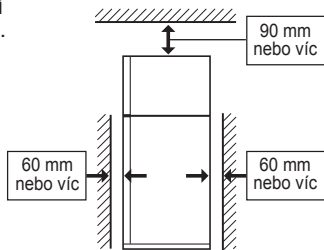

3 Zařízení připojte ke správně nainstalované zásuvce.

Poznámka

- Umístěte vaši chladničku tak, aby byla přístupná zástrčka.
- Chraňte vaši chladničku před přímým slunečním zářením a neumísťujte ji vedle zařízení vytvářejících teplo.
- Neumisťujte ji přímo na podlahu. Pod chladničku vložte vhodný podstavec, například dřevěnou desku.
- Při zapojení zástrčky při otevřených dveřích zazní upozornění na otevřené dveře, ale to je normální. Po zavření dveří zvuk přestane.

Na spodní straně chladničky se nachází kolečka.

- Kolečka umožňují posun chladničky směrem vpřed a vzad.

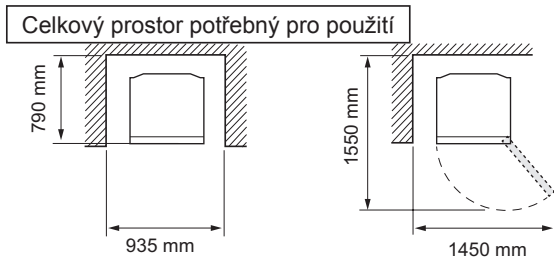

2 Použití dvou předních nastavitelných noh zajišťuje, že chladnička stojí pevně a vodorovně na podlaze.

Nastavitelná noha

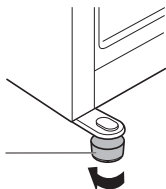

Před použitím vaší chladničky

- Vyčistěte vnitřní součásti hadříkem namočeným v teplé vodě.
- Jestliže použijete mýdlovou vodu, otřete je důkladně čistou vodou.

Popis

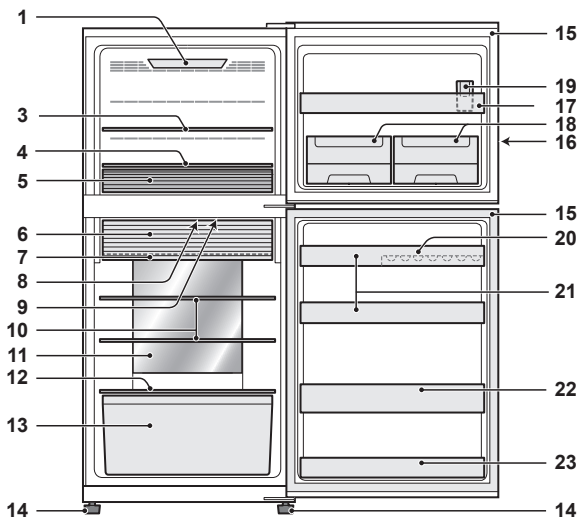

SJ-XG740G, SJ-XG740M

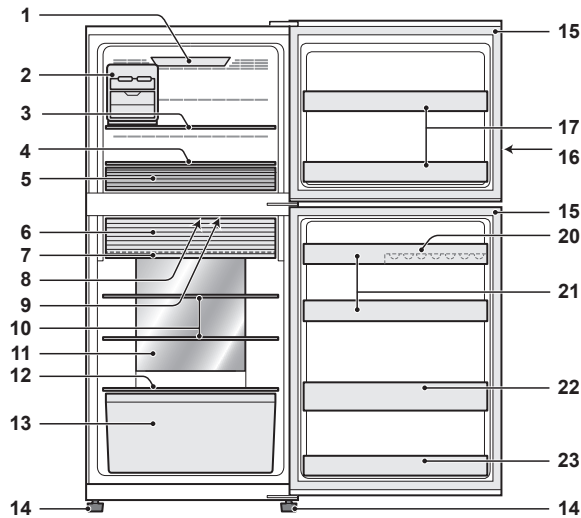

SJ-XG640M, SJ-XG690G, SJ-XG690M

1. **Kontrolka mrazničky** <pouze pro SJ-XG690G, SJ-XG690M, SJ-XG740G, SJ-XG740M>
2. **Pohyblivý výrobek na led** <pouze SJ-XG640M, SJ-XG690G, SJ-XG690M>
3. **Polička v mrazničce (horní)**
4. **Polička v mrazničce (spodní)**
5. **Box do mrazáku**
Prostor upravte tak, aby odpovídal velikosti potravin.
6. **Dvoucestné dveře fresh prostoru**
7. **Polička Fresh**
8. **Jednotka na odstraňování zápachu**
V rozvodu chladného vzduchu je instalován katalyzátor pro odstraňování zápachu. Nemířte čistit.
9. **Světlo v chladničce**
10. **Police v chladničce**
11. **Hybridní chladicí panel**
Panel ochlazuje prostor chladničky přímo ze zadní strany. Potraviny jsou tak chlazené šetrně, aniž by byly vystaveny proudění chladného vzduchu.
12. **Polička na ovoce a zeleninu**
13. **Zásuvka na ovoce a zeleninu**
14. **Nastavitelná noha**
15. **Magnetické těsnění dveří**

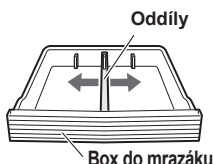

16. **Ovládací panel**
17. **Polička ve dveřích mrazničky**
18. **Výrobek ledu ve dveřích** <pouze pro SJ-XG740G, SJ-XG740M>

(Tento výrobek ledu je zabalený v prostoru mrazničky. Pokyny instalaci naleznete na další straně „Po čištění“.)

19. **Nálevka** <pouze pro SJ-XG740G, SJ-XG740M>
(Nálevka je zabalená v prostoru mrazničky. Ujistěte se, že nálevku umístíte do pozice vyznačené na snímku výše.)

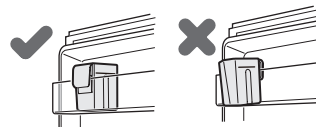

20. **Polička na vajíčka**
21. **Polička v chladničce (horní)**
22. **Polička na láhev**
23. **Polička v chladničce (spodní)**

Pokud si přejete v chladničce skladovat větší předměty

- Můžete vyjmout kterékoli z polic nebo přihrádek s čísly 2,3,5,6,7,10,13,17, 18, 19, 20, 21, 22, 23 na výše uvedeném obrázku.
- Chladicí výkon není výše uvedenými úpravami ovlivněn.

Dvoucestné dveře fresh prostoru

Otevřít

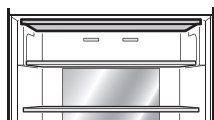

Prostor použijte k chlazení.

Zavřít

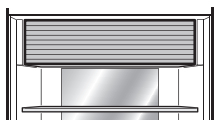

Prostor použijte k uložení čerstvých potravin.

Jak otevřít dvoucestné dveře

- 1) Dveře nazdvihněte.
- 2) Dveře zasuňte do rámu a zatlačte zpět do zářezky. Jsou správně zamknuté.

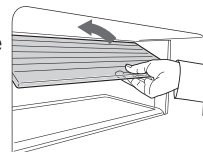

Výrobník ledu ve dveřích (SJ-XG740G, SJ-XG740M)

Tvorba ledových kostek

1) Ke změření množství vody použijte nálevku.

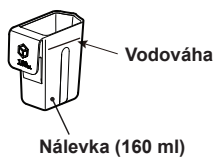

2) Vodu z nálevky nalijte do výrobku ledu ve dveřích.

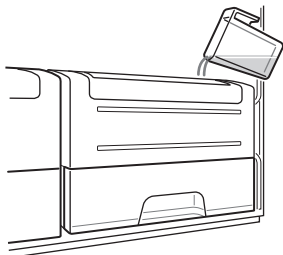

3) Jakmile jsou kostky zmrazené, otočte pákou ve směru hodinových ručiček a vysypte je do zásobníku na led.

4) Zásobník na kostky vytáhněte a vyndejte kostky ledu.

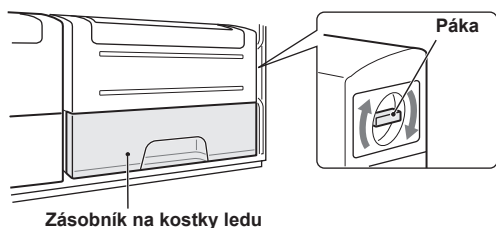

Poznámka

- Abyste předešli poškození zásobníku na ledové kostky, nelijte do něj olej, ani v něm nevyrábějte led.
- Během výroby ledu se snažte dveře mrazničky neotevírat.

Čištění výrobku ledu ve dveřích

• Nejprve vysypte kostky ledu.

1) Zásobník na led zasuňte nahoru a vyjměte ho.

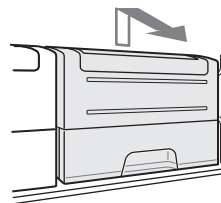

2) Vyjměte tácek na kostky.

3) Vyjměte zásobník na kostky ledu.

4) Stlačte výstupek a zásobník na led uvolněte.

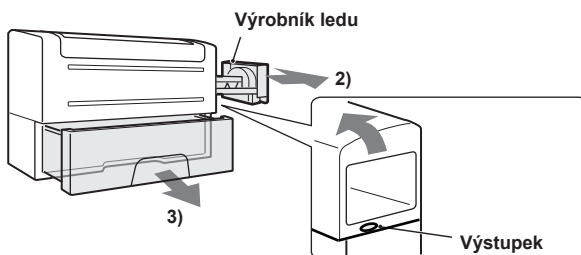

Poznámka

- Zásobník na ledu nedávejte do myčky nádobí. V opačném případě dojde k poškození obalu.

Po čištění.

1) Výrobník ledu smontujte.

(Obrácený postup než při demontáži.)

2) Výrobník ledu ve dveřích bezpečně nainstalujte.

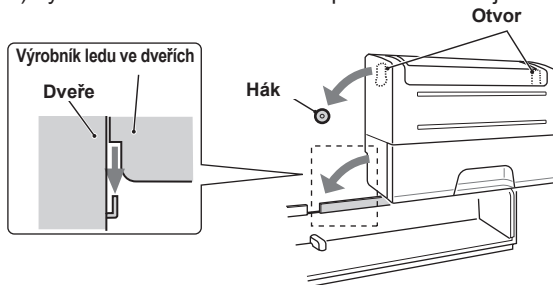

<Pozice pásky>

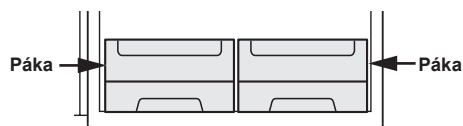

Pohyblivý výrobek ledu (SJ-XG640M, SJ-XG690G, SJ-XG690M)

Důrazně doporučujeme, abyste výrobek ledu používali tak, jak je znázorněno na obrázku „Popis“. Výrobník ledu můžete umístit na libovolné místo v prostoru mrazničky.

1) Nepřepíchněte tácek vodou.

V opačném případě se kostky při zmrznutí navzájem spojí.

2) Jakmile jsou kostky zmrazené, otočte pákou ve směru hodinových ručiček a vysypte je do zásobníku na led.

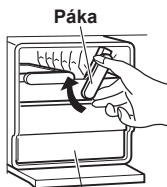



Zásobník na kostky ledu

Poznámka

- Ujistěte se, že výrobek ledu umístíte rovně, tak, abyste vodu z výrobku nerozlili.
- Abyste předešli poškození zásobníku na ledové kostky, nelijte do něj olej, ani v něm nevyrábějte led.

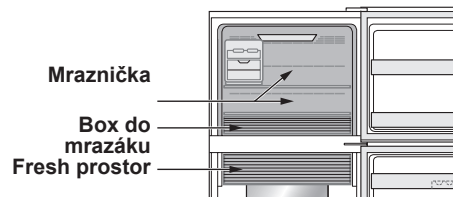
-  **Extra chlazení**
-  **Rychlé zmrazení**
-  **Rychlé chlazení**



	Extra chlazení	Rychlé zmrazení	Rychlé chlazení
Funkce	Tento režim slouží k ledovému chlazení nápojů a potravin. Poznámka: Potraviny s vysokým podílem vlhkosti mohou zmrznout.	Tento režim zrychluje čas zmrazení potravin nebo výroby ledu.	Tento režim slouží k chlazení nápojů a potravin.
Použití	Fresh prostor	Box do mrazáku	Mraznička POZOR: Nevkládejte skleněné lahve. Existuje výrazné riziko jejich prasknutí.
Doba provozu	6 hodin *1 • Tento režim se ukončí automaticky. • Alarm se nespustí.	2 hodiny *1	30 minut • Tento režim se ukončí automaticky. • Spustí se alarm. Zastavení alarmu *2 Stiskněte klávesu Enter  nebo Stiskněte tlačítko „Expresní mrazení“ 
Po dokončení operace	• Není třeba vyjmát nápoje nebo potraviny.		• Když se ozve alarm, vyjměte nápoje a potraviny. • Jsou-li nápoje a potraviny v prostoru mrazničky ponechány déle než 30 minut, mohou zmrznout.
V okamžik výpadku napájení	• Tento režim se zruší automaticky.		• Tento režim se v okamžik opakovaného napájení automaticky restartuje z předchozího stavu.

*1 Pokud se operace překrývá s rozmrazováním, může to trvat déle. Tento režim se spustí po dokončení odmrazování.

*2 Pokud alarm nezastavíte, bude spuštěný, bez přerušení, po dobu 30 minut.

Poznámka

- Extra chlazení, Expresní mrazení a Expresní chlazení nejsou v okamžiku spuštění některého z těchto režimů k dispozici.
- Během použití těchto režimů se vyvarujte otevírání dveří.

Plasmacluster

Tuto funkci použijte, chcete-li uchovat vnitřek chladničky čistý.

Plasmacluster se automaticky spustí jakmile dojde k zapojení napájení.

Ionizátor do prostoru oddělení chladničky uvolňuje svazky iontů, které jsou hromadnými shluky kladných a záporných iontů.

Tyto svazky iontů snižují výskyt plísňové houby ve vzduchu.

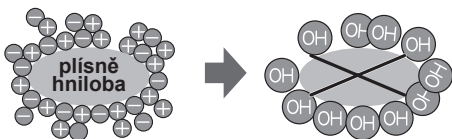

Poznámka

V chladničce může být cítit mírný zápach. Jedná se o pach ozónu generovaného ionizátorem. Množství ozónu je minimální a rychle se v chladničce rozkládá.

Režim Dovolená

- Tuto funkci použijte, když odjíždíte na cesty nebo když na delší dobu opouštíte dům.
- Teplota uvnitř oddělení chladničky je nastavena na zhruba 10 °C.

Poznámka

- Doba uložení potravin v oddělení chladničky se zkrátí na polovinu až třetinu normální doby. Tuto funkci prosím používejte pouze tehdy, nejsou-li v chladničce uloženy potraviny, které by se mohly zkazit.
- Teplotu v oddělení chladničky nelze upravit.

Ovládací panel (SJ-XG690G, SJ-XG740G)

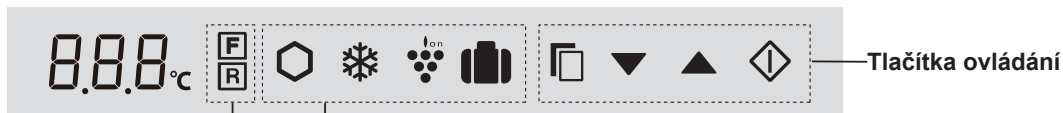

Ikony ovládání teploty

Ikona	Význam	Výchozí nastavení
F	Mraznička	-18°C
R	Chladnička	3°C

Ikony užitečných režimů

Ikona	Význam	Výchozí nastavení
	Extra chlazení	VYP.
	Rychlé zmrazení	
	Rychlé chlazení	
	Plasmacluster	
	Režim Dovolená	

Doplňující režimy

Ukazatel	Význam	Výchozí nastavení
	Upozornění na otevřené dveře	ZAP.
	Zvuk ovládání	

Poznámka

- Když stisknete jedno z tlačítek, všechny ikony jednou zablikají a poté se zobrazí pohotovostní displej.
- V pohotovostním režimu se rozsvítí ikony režimu nebo kontrolky spuštěných funkcí.
- Když je spuštěné Expresní chlazení, na pohotovostním displeji se rozblíká odpovídající ikona.

- Pokud po dobu 1 minuty není zadána žádná operace, displej se automaticky vrátí do pohotovostního zobrazování. Pokud po uplynutí další 1 minuty nedojde k žádnému provozu, pohotovostní displej se vypne.
- Pokud se chladnička zastaví kvůli výpadku napájení, režimy s výjimkou Extra chlazení, Expresního mrazení jsou stejné jako před opakovaným zapojením napájení.

• •

Stav zapnutí

Provoz užitečných režimů

- Vyberte ikonu režimu.

Aktuální nastavení (Ukazatel zobrazuje „OFF“)
- Vyberte zap./vyp. Stisknutím tlačítka přepnete mezi ZAP./VYP.

Nastavení bylo změněno.
- Dokončete nastavení

Když stisknete tlačítko , ikony se změň v níže zobrazeném pořadí.

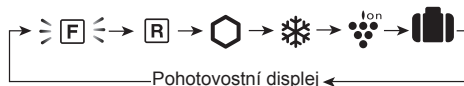

Pouze "Expresní chlazení"

- Nastavení stisknete stisknutím na 3 sekundy nebo delší dobu. (Píp, píp, píp)

Provoz doplňujících režimů

Upozornění na otevřené dveře

- Jsou-li dveře chladničky ponechány otevřené déle než 1 minutu, ozve se alarm dveří, znovu po uplynutí další minuty.
- Zůstanou-li dveře otevřené přibližně 3 minuty, bude se upozornění ozývat nepřetržitě.
- Po zavření dveří se upozornění vypne.

Vypnutí provozu

Ve stejný okamžik stiskněte a , na 3 sekundy nebo déle. Kontrolka zhasne. (Píp, píp, píp)

Zvuk ovládání tlačítek

- Při stisknutí každého tlačítka se ozve zvuk.

Vypnutí provozu

Ve stejný okamžik stiskněte a , na 3 sekundy nebo déle. Kontrolka zhasne. (Píp, píp, píp)

Poznámka

Když se chcete vrátit do doplňkového režimu, znovu opakujte stejný krok. (Kontrolka se zapne.)

Ovládání teploty

Chladnička ovládá svoji teplotu automaticky. Nicméně, teplotu můžete nastavit tak, jak je uvedeno níže.

Jak zkontrolovat aktuální nastavení teploty



Vyberte ikonu **F** nebo **R**.

Nastavení prostoru mrazničky/chladničky



Vyberte ikonu **F** nebo **R**.

Když stisknete tlačítko , ikony se změní v níže zobrazeném pořadí.

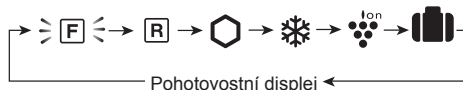

Vyberte teplotu

Nastavení bylo změněno.

Mraznička

: Teplota je nastavitelná v rozmezí od -13°C do -21°C v krocích po 1 °C.

Chladnička



: Teplota je nastavitelná v rozmezí od 0°C do 6°C v krocích po 1 °C.



Dokončete nastavení

Pokročilé nastavení prostoru mrazničky/chladničky

Teplotu prostoru mrazničky a chladničky lze nastavit v krocích po 0,5 °C, a to postupem uvedeným v krocích **a** až **c**.

- Po kroku **1** „Základní operace“, stiskněte  na 3 sekundy nebo delší dobu. (Píp, píp, píp) Aktuálně nastavená teplota se vrátí na „Výchozí nastavení“. (Displej vypadá jako obrázek napravo)
- Stiskněte  nebo  a nastavte teplotu.
- Dokončete nastavení (Stejně jako krok **3** „Základní operace“.)

Pokud chcete provést nastavení teploty v krocích po 1°C, znovu postupujte dle kroků **a** až **c**.

Mraznička



 spínač



Chladnička



Ovládací panel (SJ-XG640M, SJ-XG690M, SJ-XG740M)

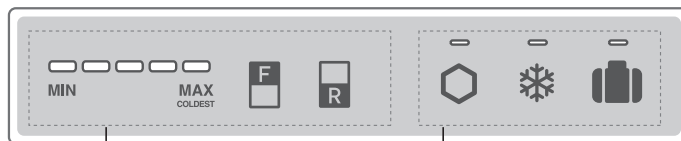

Ikony ovládání teploty

Tlačítko	Význam	Výchozí nastavení
	Kontrola teploty v prostoru mrazničky	
	Kontrola teploty v prostoru chladničky	

Poznámka

- Všechny režimy jsou v počátečním nastavení vypnuté. Když stisknete některé z tlačítek, ovládací panel se po pípnutí aktivuje.
- Když stisknete jedno z tlačítek, rozsvítí se kontrolka spuštěného režimu. Když je spuštěné Expresní chlazení, kontrolka se rozblíká.
- Chcete-li kontrolku teploty rozsvítit, zatímco je ovládací panel aktivní, stiskněte tlačítko "F" nebo "R".

Ikony užitečných režimů

Tlačítko	Význam	Výchozí nastavení
	Extra chlazení	VYP.
	Rychlé zmrazení	
	Rychlé chlazení	
	Režim Dovolená	ZAP.*
	Ionizátor Plasmacluster	

*Plasmacluster po zapnutí chladničky spustí automaticky. Není třeba nic zapínat/vypínat.

- Pokud není do 1 minuty zadána žádná operace, displej se automaticky vypne.
- Pokud se chladnička zastaví kvůli výpadku napájení, režimy s výjimkou funkce Extra chlazení a Extra mrazení fungují stejně jako před opakovaným zapojením napájení.

Provoz užitečných režimů

	Spuštění	Zrušení
Extra chlazení Rychlé zmrazení Režim Dovolená	Stiskněte tlačítko režimu. (Píp) 	Stiskněte tlačítko režimu. (Píp) Vypnout
Rychlé chlazení	Tlačítko režimu stiskněte na 3 sekundy nebo déle. (Píp, píp, píp) 	Stiskněte tlačítko režimu. (Píp) Vypnout

Upozornění na otevřené dveře

- Jsou-li dveře chladničky ponechány otevřené déle než 1 minutu, ozve se alarm dveří, znovu po uplynutí další minuty.
- Zůstanou-li dveře otevřené přibližně 3 minuty, bude se upozornění ozývat nepřetržitě.
- Po zavření dveří se upozornění vypne.

Pokud se alarm dveří nezastaví

Pokud se alarm dveří po zavření všech dveří nevypne, jde o defekt. O servis požádejte servisní centrum SHARP.

Způsob dočasného zastavení alarmu dveří

- Na 3 sekundy nebo déle současně stiskněte tlačítko „F“ a tlačítko „R“. (Píp, píp, píp)
- Alarm dveří se znovu ozve zhruba za 2 dny.



Ovládání teploty

Chladnička ovládá svoji teplotu automaticky. Nicméně, teplotu můžete nastavit tak, jak je uvedeno níže.

Jak zkontrolovat aktuální nastavení teploty

Kontrolka se rozsvítí a po stisknutí tlačítka „F“ nebo „R“ ukáže aktuální teplotu.

Prostor mrazničky : Stiskněte tlačítko „F“.

Chladnička : Stiskněte tlačítko „R“.

Nastavení prostoru mrazničky/chladničky

Mraznička

1. Stiskněte tlačítko „F“.



2. Stiskněte tlačítko "F" a změňte úroveň teploty.

Chladnička

1. Stiskněte tlačítko „R“.

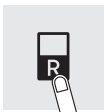

2. Stiskněte tlačítko „R“ a změňte úroveň teploty.

• Kontrolka teploty se po stisknutí tlačítka mění následujícím způsobem (3→4→5→1→2→3).

Úroveň	Ukazatel
1	 MIN MAX COLDEST
2	 MIN MAX COLDEST
3	 MIN MAX COLDEST Výchozí nastavení
4	 MIN MAX COLDEST
5	 MIN MAX COLDEST

Poznámka

Po nastavení úrovně teploty kontrolka zhasne zhruba o 5 sekund později.

Pokročilé nastavení prostoru mrazničky/chladničky

Teplotu prostoru chladničky a mrazničky lze nastavit v 9 úrovních (úroveň 1 ~ 9), v souladu s kroky a až b.

Mraznička

a. Nejprve stiskněte tlačítko "F".

Ppřidrže tlačítko „F“ a potom na 3 sekundy nebo déle stiskněte tlačítko "Expresní mrazení".
(Píp, píp, píp)

Kontrolka se vrátí do „Výchozího nastavení“.



b. Stiskněte tlačítko "F" a změňte úroveň teploty.

Chcete-li provést natavení teploty v 5 úrovních, postupujte dle kroků a až b .

Chladnička

a. Nejprve stiskněte tlačítko "R".

Přidrže tlačítko „R“ a potom na 3 sekundy nebo déle stiskněte tlačítko „Expresní mrazení“.
(Píp, píp, píp)

Kontrolka se vrátí do „Výchozího nastavení“.



b. Stiskněte tlačítko „R“ a změňte úroveň teploty.

Chcete-li provést natavení teploty v 5 úrovních, postupujte dle kroků a až b .

• Kontrolka teploty se po stisknutí tlačítka mění následujícím způsobem (5→6→7→8→9→1→2→3→4→5).

○ ... VYP. — ... Svítící } = { ... Blikající

Úroveň	Ukazatel
1	 MIN MAX COLDEST
2	 MIN MAX COLDEST
3	 MIN MAX COLDEST
4	 MIN MAX COLDEST
5	 MIN MAX COLDEST Výchozí nastavení
6	 MIN MAX COLDEST
7	 MIN MAX COLDEST
8	 MIN MAX COLDEST
9	 MIN MAX COLDEST

Uložení potravin

- Pro maximální dobu zachování potravin, které podléhají zkáze, použijte co nejčerstvější potraviny. Následuje obecný návod pro prodloužení doby uskladnění potravin.
- Potraviny mají omezenou dobu skladovatelnosti. Nepřekračujte dobu spotřeby uvedenou výrobcem.

Mraznička

- Zmrazujte malé množství potravin najednou, abyste je rychle zmrazili.
- Potraviny musí být důkladně zabalené nebo zakryté.
- Potraviny v mrazničce rozložte rovnoměrně.
- Sáčky nebo nádoby označte, abyste měli o zmrazených potravinách přehled.

Chladnička

Ovoce / zelenina

- Aby se zamezilo vysychání, je třeba ovoce a zeleninu volně zabalit do plastového materiálu, např. fólie nebo sáčků (neuzavírat) a vložit je do oddílů pro zeleninu.
- Ovoce a zelenina, jež jsou snadno nízkými teplotami poškozeny, by měly být uloženy na chladném místě, ale nikoli v chladničce.

Mlékárenské výrobky a vejce

- Většina mlékařenských výrobků má uvedeno datum doporučené spotřeby na vnějším obalu, který rovněž informuje o doporučené teplotě a době skladovatelnosti výrobku.
- Vejce mají být uskladněna v přihrádkách na vejce.

Maso, ryby a drůbež

- Umístěte na podnos nebo na talíř a zakryjte papírovým nebo plastovým obalem.
- Větší výseky masa, ryb nebo drůbeže umístěte do zadní části polic.
- Dbejte, aby všechny vařené potraviny byly pečlivě zabalené nebo umístěné ve vzduchotěsném obalu.
- Čerstvé potraviny (bezpečně zabalené) musí být uloženy po omezenou dobu, aby se předešlo jejich ničení a následnému nežádoucímu ovlivnění ostatních uložených potravin.

Doporučení pro ochranu chladničky před tvorbou orosení nebo námrazy

- Udržujte dveře těsně zavřené. Pokud potraviny spadnou dolů, mohou vytvořit mezeru mezi skříní a dveřmi chladničky. Vraťte potraviny zpět na polici.
- Dveře otevřete a zavřete co nejrychleji. Jsou-li dveře ponechány otevřené dlouho nebo pokud je otevírání a zavírání dveří velmi časté, na dveřích se může objevit orosení nebo námraza.
- Uložené potraviny by měly být zabaleny nebo uzavřeny v potravinových obalech či fóliích. (Zejména potraviny s vysokou vlhkostí.)

Doporučení pro uložení potravin

- Potraviny na policích rozmístěte rovnoměrně, aby mohl chladicí vzduch účinně cirkulovat.
- Teplé potraviny je nutné ochladit před jejich uložením do chladničky. Uložení teplých potravin zvyšuje teplotu v zařízení a zvyšuje nebezpečí zkažení potravin.
- Neblokujte vývod a přívod obvodu proudění chladicího vzduchu potravinami nebo nádobami; jinak by potraviny v chladničce nebyly rovnoměrně chlazeny.
- Neumísťujte potraviny přímo před vývod studeného vzduchu. Toto by mohlo způsobit zmrazení potravin.

← DOVNITŘ
→ VEN

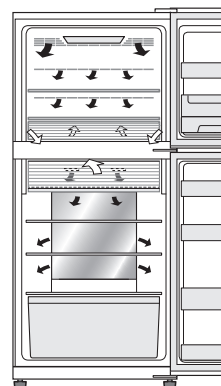

Tipy pro úsporu energie

- Chladničku nainstalujte na dobře větraném místě a ponechte dostatek prostoru pro odvětrávání.
- Chraňte vaši chladničku před přímým slunečním zářením a neumisťujte ji vedle zařízení vytvářejících teplo.
- Snažte se maximálně omezovat časté otevírání dveří.
- Teplé potraviny je nutné ochladit před jejich uložením do chladničky.
- Rozmístěte potraviny na policích rovnoměrně, aby mohl chladicí vzduch účinně cirkulovat.

- Energetická spotřeba tohoto modelu je měřena za níže uvedených podmínek.

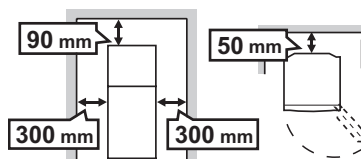

Péče a čištění

Důležité

Abyste předešli popraskání vnitřních povrchů a plastových součástí, dodržujte následující doporučení.

- Odstraňte důkladně všechny tuky z potravin, které jsou nalepené na plastových součástech.
- Některé domácí čistící prostředky mohou způsobit poškození, proto při čištění používejte pouze vodu s přípravkem na mytí nádobí (mýdlovou vodu).
- Je-li použito neředěného čistícího roztoku nebo saponátová voda není důkladně vysušena, může dojít k popraskání plastových částí.

Čištění

- Vyjměte ze skříně a dveří příslušenství (např. police). Omyjte je v teplé vodě se saponátem na mytí nádobí. Poté je opláchněte v čisté vodě a usušte. (Vyjmout nelze pouze zásuvku na ovoce a zeleninu.)
- Vyčistěte vnitřek hadrem namočeným v teplé vodě se saponátem na mytí nádobí. Potom použijte studenou vodu pro odstranění saponátové vody.
- Otřete vnější skříně měkkým hadrem pokaždé, když je znečištěna.
- Očistěte magnetické těsnění dveří zubním kartáčkem a teplou vodou se saponátem na mytí nádobí.
- Ovládací panel otřete suchým hadříkem.
<SJ-XG640M, SJ-XG690M, SJ-XG740M>

Poznámka

- Chcete-li předejít poškození chladničky, nepoužívejte agresivní čistící prostředky ani rozpouštědla (laky, barvy, leštící prášek, benzín, horkou vodu apod.)
- Pokud odpojíte síťovou zástrčku od zdroje elektřiny, prosíme, počkejte alespoň 5 minut před tím, než ji opět připojíte.
- Každá skleněná police váží přibližně 3 kg. Při vyjímání ze skříně nebo při přenášení je držte pevně.
- Vyvarujte se pádu předmětů uvnitř chladničky a stejně tak úderů do vnitřních stěn. Může to způsobit praskliny na vnitřním povrchu.

Před přepravou

Vytřete vodu v odpařovací nádržce. Než vodu vytřete, počkejte déle než 1 hodinu než vysunete zástrčku, protože chladicí zařízení je extrémně horké. (Odpařovací nádržka se nachází v zadní části produktu.)

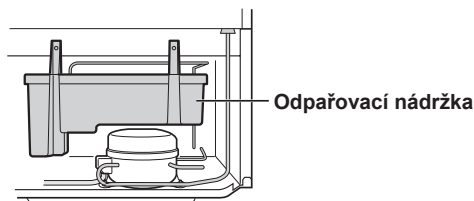

Odmrazování chladicí jednotky

Unikátní energeticky úsporný mechanismus zařízení odmrazuje zcela automaticky. (Zhruba jednou denně.) Výroba ledu chvíli trvá, protože teplota uvnitř je během odmrzování o něco vyšší než obvykle.

Když praskne světlo v oddělení

Požádejte o servisní zásah pracovníka autorizovaného servisu společnosti SHARP. Žárovku smí vyměňovat pouze kvalifikovaný pracovník servisu.

Vypnutí chladničky

Pokud je chladničku zapotřebí vypnout na delší dobu, doporučujeme provést následující kroky pro omezení výskytu plísní.

1. Vyjměte veškeré potraviny.
2. Vytáhněte síťovou zástrčku ze zásuvky.
3. Důkladně vyčistěte a vysušte vnitřní prostor.
4. Ponechte všechny dveře několik dní otevřené, aby mohly vyschnout.

Než zavoláte do servisu

Než zavoláte opraváře, zkontrolujte si následující body.

Problém		Řešení
Vnější strana skříně je horká na dotek.		Je to zcela normální. Horké potrubí ve skříní slouží k zabránění vzniku orosení.
Chladnička vydává hlasitý hluk.		Následující zvuky jsou normální: <ul style="list-style-type: none"> • Hlasitý hluk vydávaný kompresorem při zahájení provozu. <ul style="list-style-type: none"> -- Zvuk se po chvíli ztiší. • Hlasitý hluk vydávaný kompresorem jednou denně. <ul style="list-style-type: none"> -- Provozní zvuk vyvolaný bezprostředně po provedení automatického odmrazení chladicí jednotky. • Zvuk tekoucí kapaliny (zvuk bublání, šumění) <ul style="list-style-type: none"> -- To je způsobeno tím, jak chladicí kapalina protéká potrubím (zvuk může být čas od času hlasitější). • Zvuk praskání nebo skřípání <ul style="list-style-type: none"> -- Zvuk vytvořený roztahováním a smršťováním vnitřních stěn a vnitřních součástí během chlazení.
Uvnitř nebo vně chladničky se vytváří námraza nebo orosení.		Může k tomu docházet v některém z následujících případů. Námraza otřete vlhkým hadříkem, orosení suchým hadříkem. <ul style="list-style-type: none"> • Při vysoké okolní vlhkosti. • Při častém otvírání a zavírání dveří. • Při uložení potravin s vysokým obsahem vlhkosti. (Je třeba je zabalit.) • K tomuto fenoménu více či méně dochází v závislosti na ročním období (deštivé období), způsobu použití a prostředí v každé domácnosti.
Potraviny v chladicím oddělení jsou zmrzlé.	SJ-XG690G, SJ-XG740G	<ul style="list-style-type: none"> • Je chladnička dlouho spuštěná při teplotě nastavené na 0°C? <ul style="list-style-type: none"> -- Teplotu změňte zpět na hodnotu zhruba 3°C. • Je mraznička dlouho spuštěná při teplotě nastavené na -21°C? <ul style="list-style-type: none"> -- Teplotu změňte zpět na hodnotu zhruba -18°C. • Nízká okolní teplota může způsobit, že umístěné potraviny zmrznou, i když je teplota v chladničce nastavena na 6 °C.
	SJ-XG640M, SJ-XG690M, SJ-XG740M	<ul style="list-style-type: none"> • Je chladnička dlouho spuštěná při teplotě prostoru chladničky nastavené na MAX. NEJCHLADNĚJŠÍ? <ul style="list-style-type: none"> -- Ovládání teploty přepněte na jiné nastavení. • Je chladnička dlouho spuštěná při teplotě prostoru mrazničky nastavené na MAX. NEJCHLADNĚJŠÍ? <ul style="list-style-type: none"> -- Ovládání teploty přepněte na jiné nastavení. • Nízká okolní teplota může způsobit, že umístěné potraviny zmrznou, i když je teplota v chladničce nastavena na MIN.
V oddělení je cítit zápach.		<ul style="list-style-type: none"> • Potraviny se silným aroma je třeba zabalit. • Jednotka na odstraňování zápachu nemůže všechen zápach odstranit. • Vnitřek pravidelně čistěte.
Ovládací panel nefunguje.		Může k tomu docházet v některém z následujících případů. <ul style="list-style-type: none"> • Panel nebo váš prst jsou znečištěné tukem, olejem apod. • Když se dotknete panelu rukou v rukavici, náplastí na prstu, nehtem nebo předměty. • Na klávesy se přilepila nálepka nebo lepicí páska. • Pozice dotyku je mírně stranou od tlačítek. • Doba stisku na aktivaci tlačítek nepostačuje.
Světlo v prostoru chladničky zhasne i když jsou dveře ponechány otevřené.		<ul style="list-style-type: none"> • Spínač slouží k zapnutí a vypnutí světel v prostoru chladničky. Jsou-li úhly dveří stejné, světlo se vypne i když jsou dveře ponechány otevřené, ale to je normální.

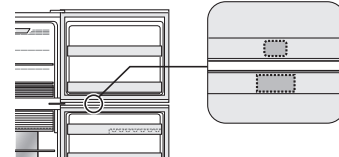

Pokud stále potřebujete servis

Obraťte se na nejbližší autorizovaný servis společnosti SHARP.

Informační list výrobku

PŘÍLOHA III nařízení č. 2010/30/EU		SHARP		
A	Obchodní značka	SHARP		
B	Model	SJ-XG640M	SJ-XG690G SJ-XG690M	SJ-XG740G SJ-XG740M
C	Kategorie	7		
D	Třída energetické účinnosti	A++		
E	Udělená EU ekoznačka	—		
F	Spotřeba energie v kWh za rok *1 [kWh/rok]	320		
G	Užitný objem v litrech, prostor neoznačený hvězdičkou [L]	354	394	420
H	Užitný objem v litrech, všechny mrazicí prostory označené hvězdičkou [L]	*** 162		*** 176
I	Konstrukční teplota „jiného prostoru“, jehož teplota přesahuje +14°C	—		
J	Beznámrazová chladnička	ANO		
K	Doba náběhu teploty [h]	19		
L	Mrazicí výkon [Kg/24h]	7,3	8,1	
M	Klimatická třída	T		
N	Emise hluku šířeného vzduchem [dB(A)]	38		
O	Vestavný spotřebič	Ne (volně stojící typ)		

*1 Spotřeba energie „XYZ“ kWh za rok na základě výsledků standardních 24h testů.
Skutečná spotřeba energie se bude lišit v závislosti na použití zařízení a jeho umístění.

Indikátor teploty

Tato chladnička je vybavena indikátorem teploty, který se nachází v prostoru chladničky a umožňuje vám řídit průměrnou teplotu v nejchladnější zóně.

Nejchladnější zóna

Symbol označuje nejchladnější zónu v prostoru chladničky. (Polička na dveřích umístěná ve stejné výšce v nejchladnější zóně není.)

Symbol



MODRÝ



Správné nastavení

BÍLÁ



Teplota je příliš vysoká, teplotu v chladničce upravte.

Kontrola teploty v nejchladnější zóně

Můžete provádět pravidelné kontroly, abyste si byli jistí, že teplota v nejchladnější zóně je správná a v případě ovládní teploty v chladničce upravili. Abyste ve spotřebiči udrželi správnou teplotu, ujistěte se, že kontrolka teploty je vždy MODRÁ. Pokud je kontrolka teploty BÍLÁ, teplota je příliš vysoká, v takovém případě zvýšte nastavení teploty a počkejte 6 hodin, potom kontrolku teploty znovu zkontrolujte.

Poznámka

- Vnitřní teplota chladničky závisí na různých faktorech, jako je okolní teplota místnosti, množství skladovaných potravin a frekvence otvírání dveří.
- Když jsou do chladničky vloženy čerstvé potraviny, nebo pokud byly dveře chladničky po určitou dobu ponechány otevřené, je normální, že se barva kontrolky teploty změní na BÍLOU.

Informace o likvidaci zařízení



TOTO ZAŘÍZENÍ NELIKVIDUJTE V BĚŽNÝCH ODPADKOVÝCH KOŠÍCH A NEVHAZUJTE JE DO OHNĚ!

Použité elektrické a elektronické vybavení je třeba likvidovat SAMOSTATNĚ ve sběrném systému, a v souladu s místními zákony.

Samostatný sběrný systém podporuje ekologické zpracování, recyklaci materiálů a minimalizaci konečného množství odpadu. NESPRÁVNÁ LIKVIDACE může v důsledku obsahu určitých látek vést k poškození lidského zdraví a životního prostředí. POUŽITÉ ZAŘÍZENÍ odevzdejte na místním, obvykle obecním, sběrném místě.

Pokud máte jakékoli pochybnosti ohledně likvidace, obraťte se na místní správní orgány nebo prodejce, a ti vás seznámí s vhodnou metodou likvidace.

POUZE PRO UŽIVATELE V EVROPSKÉ UNII A DALŠÍCH ZEMÍCH; NAPŘÍKLAD V NORSKU A ŠVÝCARSKU:
Vaše povinnost odevzdat použité zařízení na samostatném sběrném místě je vyžadována ze zákona.

Výše uvedený symbol na elektrickém nebo elektronickém zařízení (nebo jeho obalu) na tuto skutečnost upozorňuje.

Uživatelé ze **SOUKROMÝCH DOMÁCNOSTÍ** by měli použité zařízení odevzdat v existujících sběrných místech. Odevzdání zařízení je bezplatné.

Veľmi vám ďakujeme za kúpu tohto výrobku SHARP. Skôr ako začnete chladničku SHARP používať, prečítajte si, prosím, tento návod na obsluhu, ktorý vám zaručí maximálne využitie vašej novej chladničky.

- Chladnička je určená na výrobu kociek ľadu, chladenie a mrazenie potravín.
- Táto chladnička je určená výhradne na domáce použitie za okolitých teplôt uvedených v tabuľke. Klimatická trieda je uvedená na typovom štítku. Ak chladničku prevádzkujete mimo rozsahu klimatickej triedy (rozsahu okolitej teploty), ktorá je určená pre daný model, nemusí sa jej podariť udržať uspokojivé teploty vo vnútri chladničky. Ak sa chladnička používa pri nižších teplotách, nedôjde k jej poškodeniu až do teploty +5 °C.
- Chladničku by ste nemali dlhodobo vystavovať teplote -10 °C a nižšej.

Iba na domáce použitie

Klimatická trieda	Prijateľný rozsah okolitých teplôt
SN	+10 °C až 32 °C
N	+16°C až 32 °C
ST	+16°C až 38°C
T	+16°C až 43°C

Bezpečnostné pokyny

 **VÝSTRAHA** Znamená, že existuje vysoké nebezpečenstvo smrti alebo vážneho zranenia.

 **UPOZORNENIE** Znamená, že existuje vysoké nebezpečenstvo materiálnej škody alebo zranenia osôb.



VÝSTRAHA

Chladiace látky

Chladnička obsahuje horľavé chladiace látky (R600a: izobután) a izolačný plyn (cyklopentán). Aby ste predišli vznieteniu a výbuchu, dodržujte nasledujúce zásady.

- Zamedzte kontaktu ostrých predmetov s chladiacim systémom. Chladiaci systém na zadnej strane chladničky a v jej vnútri obsahuje chladiace látky.
- Na urýchlenie procesu odmrazovania nepoužívajte mechanické prístroje ani iné prostriedky. (Táto chladnička má vlastný systém automatického odmrazovania.)
- Vnútri chladničky nepoužívajte elektrické zariadenia.
- Nezakrývajte priestor v okolí chladničky.
- V blízkosti chladničky nepoužívajte horľavé spreje, napríklad farbu v spreji.
- V chladničke neskladujte horľavé spreje, napríklad farbu v spreji.
- Ak dôjde k zlyhaniu chladiaceho systému, nemanipulujte so sieťovou zásuvkou a nepoužívajte otvorený oheň. Otvorte okno a miestnosť vyvetrajte. Potom požiadajte o servisný zásah pracovníka autorizovaného servisu spoločnosti SHARP.

Inštalácia

- Neinštalujte túto chladničku do vlhkých alebo mokrych priestorov. Predídete tým možnosti poškodenia či netesnosti izolácie. Navyše môže dôjsť ku kondenzácii na vonkajšej strane chladničky, čo môže spôsobiť koróziu.
- Chladnička by mala byť inštalovaná tak, aby bola vo vodorovnej polohe a pevne stála na podlahe.

Sieťový kábel, zástrčka, zásuvka.

Oboznámte sa s nasledujúcimi pravidlami na ochranu pred úrazom elektrickým prúdom alebo požiarom.

- Sieťovú zástrčku zasuňte priamo a pevne do zásuvky. Nepoužívajte predlžovací kábel alebo rozbočovaciu zásuvku.
- Sieťovú zástrčku pripojte do zásuvky s požadovaným menovitým napätím.
- Uzemňovací kolík riadne pripojte k uzemňovacej svorke.
- Zaisťte ochranu sieťového kábla pred poškodením v priebehu inštalácie a presunu. Ak sú sieťová zástrčka alebo kábel voľné, zástrčku nezapájajte.
- Nedotýkajte sa sieťovej zástrčky mokrymi rukami.
- Odpojte od hlavného prívodu elektriny vyťahnutím sieťovej zástrčky zo zdiery. Zástrčku neodpájajte ťahom za sieťový kábel.

- Prach usadený na sieťovej zástrčke môže spôsobiť požiar. Starostlivo ho utrite.
- Ak sa chladnička dlhší čas nepoužíva, odpojte sieťový kábel.
- Ak sa poškodí flexibilný napájací kábel, musí ho vymeniť servisný technik schválený spoločnosťou SHARP, pretože sa vyžaduje špeciálny kábel.

Pri použití

- Neskladujte prchavé a horľavé materiály, ako je éter, benzín, propánový plyn, spreje, lepidlá, čistý alkohol a pod. Tieto materiály veľmi ľahko vybuchnú.
- Do chladničky neukladajte výrobky citlivé na zmenu teplôt, ako sú farmaceutické prípravky. Existuje vysoké riziko zmeny kvality výrobku.
- Nepokúšajte sa túto chladničku meniť alebo upravovať. V opačnom prípade hrozí požiar, zranenie alebo úraz elektrickým prúdom.
- Na hornú časť chladničky nekladte žiadne predmety. Pri páde predmetu z homej časti hrozí zranenie.
- Neudierajte tvrdo na sklenené dvere. Inak sa môžu rozbiť a spôsobiť poranenie. <SJ-XG690G, SJ-XG740G>
- Toto zariadenie smú používať deti vo veku od 8 rokov a osoby so zníženými fyzickými, rozpoznávacími a rozumovými schopnosťami alebo s nedostatočnými skúsenosťami a znalosťami, ak ich osoba zodpovedná za ich bezpečnosť poučila o používaní chladničky alebo na nich dohliada. Deti musia byť pod dohľadom, aby sa so zariadením nehrali. Používateľskú údržbu a čistenie zariadenia nesmú vykonávať deti bez dohľadu.

Starostlivosť a čistenie

- Najprv chladničku odpojte od siete, aby ste zabránili úrazu elektrickým prúdom.
- Nestriekajte vodu priamo na vonkajšiu skriňu alebo dovnútra. Toto môže spôsobiť koróziu a poškodenie elektrickej izolácie.

Problém

- Ak ucítite zápach spáleniny, okamžite vyťahnite zástrčku zo zásuvky. Potom požiadajte o servisný zásah pracovníka autorizovaného servisu spoločnosti SHARP.
- V prípade úniku plynu otvorte okno a priestor vyvetrajte. Nedotýkajte sa chladničky ani elektrickej zásuvky.

Likvidácia

- Zaistite, aby chladnička, ktorá je určená na likvidáciu, nepredstavovala žiadne nebezpečenstvo pre deti. (napr. odstráňte dvere, aby sa v nej deti nemohli zavrieť).
- Pri likvidácii chladničky je potrebné postupovať náležitým spôsobom. Chladničku odovzdajte v zbernom mieste určenom na spracovanie horľavých chladiacich látok a izolácie.

! UPOZORNENIE

Pri preprave

- Pri inštalácii alebo presune chladničky použite podložku na ochranu podlahy pred poškodením.
- Prenášajte chladničku tak, že ju budete držať za rukoväti umiestnené vzadu a dole. Ak chladničku zdvihnete nevhodným spôsobom, môže dôjsť k zraneniu.

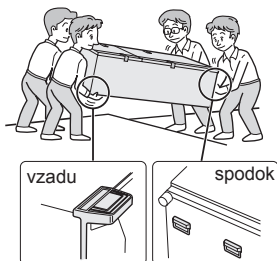

Pri použití

- Nedotýkajte sa kompresora ani jeho periférnych častí, pretože sa počas prevádzky mimoriadne zahrievajú a kovové hrany môžu spôsobiť poranenie.
- Nedotýkajte sa mokrymi rukami potravín alebo kovových obalov v mraziacom oddelení. Môže dôjsť k omrzlinám.
- Do mrazničky neukladajte nápoje vo fľašiach a plechovkách. Najmä pri prevádzkovaní režimu expresného chladenia existuje vysoké nebezpečenstvo, že sklenené fľaše môžu prasknúť.
- Na výrobu kociek ľadu používajte výhradne pitnú vodu.
- Nezatvárajte dvere chladničky, ak je v ich blízkosti niečia ruka. Hrozí nebezpečenstvo privretia prstov do dverí.
- Do políc vo dverách nekladajte predmety nadmernej veľkosti. Pri páde predmetu z políc hrozí zranenie.
- Sklenené police montujte a demontujte s opatnosťou. Pri páde sklenených políc hrozí ich rozbitie alebo môže dôjsť k zraneniu.

Inštalácia

Voľne stojaci typ

- 1 Ponechajte okolo chladničky zodpovedajúci priestor, aby bolo zaistené jej dostatočné odvetranie.

- Na obrázku je znázornený minimálny priestor nevyhnutný na inštaláciu chladničky. Meranie spotreby energie sa vykonáva za iných priestorových podmienok.

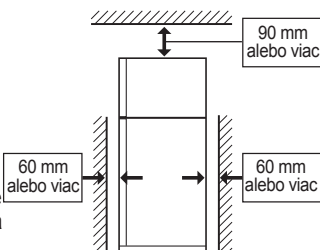

- Ak ponecháte okolo chladničky viac voľného miesta, môže mať pri prevádzke nižšiu spotrebu.
- Používanie chladničky v menšom priestore, než je uvedený na obrázku, môže byť príčinou rastu teploty v zariadení, vysokej hlučnosti a zlyhania.
- Medzi zadnou časťou chladničky a stenou by mal byť priestor aspoň 50 mm a menej ako 75 mm. Ak je vzdialenosť od steny väčšia ako 75 mm, mohli by ste sa pri dotyku s kompresorom a jeho periférnymi časťami poraniť. Tie sa totiž počas prevádzky mimoriadne zahrievajú.

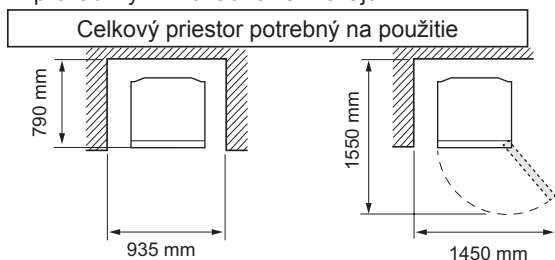

- 3 Zariadenie pripojte k správne nainštalovanej zásuvke.

Poznámka

- Umiestnite vašu chladničku tak, aby bola prístupná zástrčka.
- Chráňte vašu chladničku pred priamym slnečným žiarením a neumiestňujte ju vedľa zariadení vytvárajúcich teplo.
- Neumiestňujte ju priamo na podlahu. Pod chladničku vložte vhodný podstavec, napríklad drevenú dosku.
- Pri zapojení zástrčky pri otvorení dverí chladničky upozornenie na otvorené dvere, ale to je normálne. Po zatvorení dverí zvuk prestane.

Na spodnej strane chladničky sa nachádzajú kolieska.

- Kolieska umožňujú posun chladničky smerom vpred a vzad.



Kolieska (4 ks)

- 2 Na vodorovné a pevné umiestnenie chladničky na podlahe použite dve nastaviteľné nožičky v prednej časti chladničky.

Nastaviteľná noha

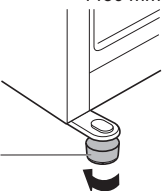

Pred použitím vašej chladničky

- Vyčistite vnútorné súčasti handričkou namočenou v teplej vode.
- Ak použijete mydlovú vodu, utrite ich dôkladne čistou vodou.

Popis

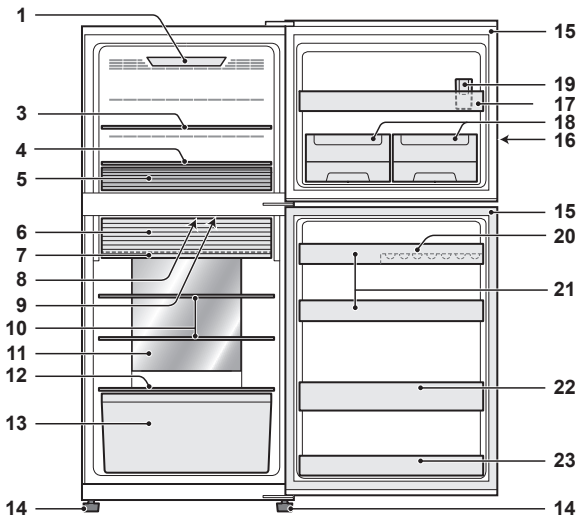

SJ-XG740G, SJ-XG740M

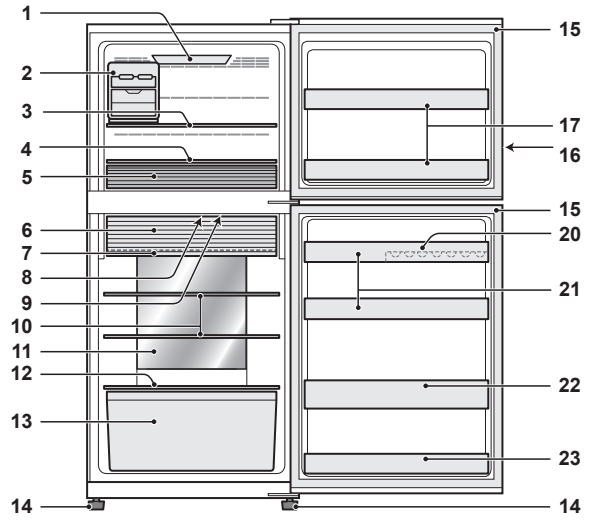

SJ-XG640M, SJ-XG690G, SJ-XG690M

1. **Svetlo v mrazničke** <len pre SJ-XG690G, SJ-XG690M, SJ-XG740G, SJ-XG740M>

2. **Presúvateľný výrobnik ľadu** <len pre SJ-XG640M, SJ-XG690G, SJ-XG690M>

3. **Polička v mrazničke (horná)**

4. **Polička v mrazničke (dolná)**

5. **Box do mrazničky**

Presuňte oddiel tak, aby zodpovedal veľkosti potravín.

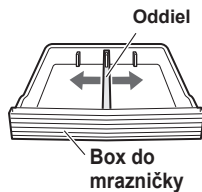

6. **Dvojsmerné dvere na čerstvé potraviny**

7. **Polička na čerstvé potraviny**

8. **Jednotka na odstraňovanie zápachu**

V rozvode chladného vzduchu je inštalovaný katalyzátor na odstraňovanie zápachu. Nie je potrebná obsluha ani čistenie.

9. **Svetlo v chladničke**

10. **Polica v chladničke**

11. **Hybridný chladiaci panel**

Panel ochladzuje priestor chladničky priamo zo zadnej strany. Potraviny sú tak chladené šetrne bez toho, aby boli vystavené prúdeniu chladného vzduchu.

12. **Polička na ovocie a zeleninu**

13. **Kontajner na ovocie a zeleninu**

14. **Nastaviteľná noha**

15. **Tesnenie magnetických dverí**

16. **Ovládací panel**

17. **Úložný priestor vo dverách mrazničky**

18. **Dverový výrobnik ľadu** <len pre SJ-XG740G, SJ-XG740M>

(Tento výrobnik ľadu je umiestnený vo vnútri oddielu mrazničky. Pri inštalácii si pozrite ďalšiu stranu „Po čistení“.)

19. **Šálka na vodu** <len pre SJ-XG740G, SJ-XG740M>

(Šálka na vodu je umiestnená vo vnútri zásuvky mrazničky. Na použitie nezabudnite dať šálku na pozíciu označenú na vyššie uvedenom obrázku.)

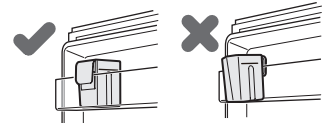

20. **Úložný priestor na vajcia**

21. **Úložný priestor chladničky (horný)**

22. **Oddiel na fľaše**

23. **Úložný priestor chladničky (dolný)**

Ak si prajete v chladničke skladovať väčšie predmety

- Môžete vybrať ktorékoľvek z políc alebo priehradiek s číslami 2, 3, 5, 6, 7, 10, 13, 17, 18, 19, 20, 21, 22, 23 na vyššie uvedenom obrázku.

- Chladiaci výkon nie je vyššie uvedenými úpravami ovplyvnený.

Dvojsmerné dvere na čerstvé potraviny

Otvoriť

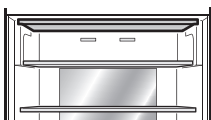

Použite priestor ako chladničku.

Zatvoriť

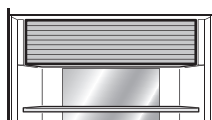

Použite priestor ako priestor na čerstvé potraviny.

Ako sa otvárajú dvojsmerné dvere na čerstvé potraviny

- 1) Nadvihnite dvere.
- 2) Vložte dvere do rámu a zatlačte ich späť až po zarážku. Poriadne sa zablokujú.

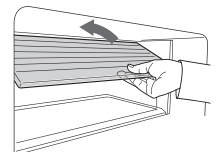

Dverový výrobnik ľadu (SJ-XG740G, SJ-XG740M)

Tvorba kociek ľadu

1) Pomocou šálky na vodu odmerajte množstvo vody.

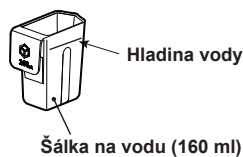

2) Pomocou šálky na vodu nalejte vodu do dverového výrobniča ľadu.

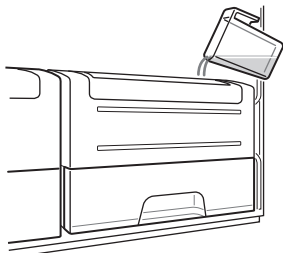

3) Hneď ako sú kocky zmrazené, otočte pákou v smere hodinových ručičiek a vysypte ich do zásobníka na ľad.

4) Vytiahnite zásobník na ľad, aby ste vybrali kocky ľadu.

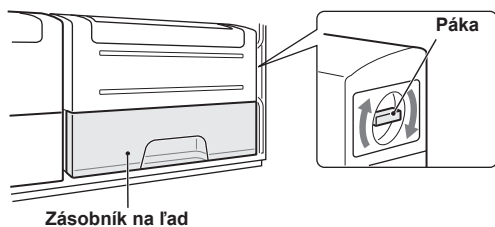

Poznámka

- Nedávajte do zásobníka na ľad olej ani v ňom nerobte ľad, inak by sa zásobník na ľad mohol poškodiť.
- Počas tvorby ľadu otvárajte dvere mrazničky čo najmenej.

Čistenie dverového výrobniča ľadu

• Najprv vyprázdňte zásobník na ľad.

1) Ťahom smerom hore vytiahnite dverový výrobnik ľadu.

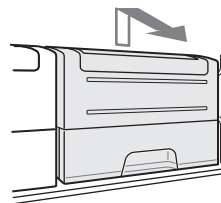

2) Vyberte podnos na ľadové kocky.

3) Vyberte zásobník na ľad.

4) Zatlačte na výčnelok na rozobratie dverového výrobniča ľadu.

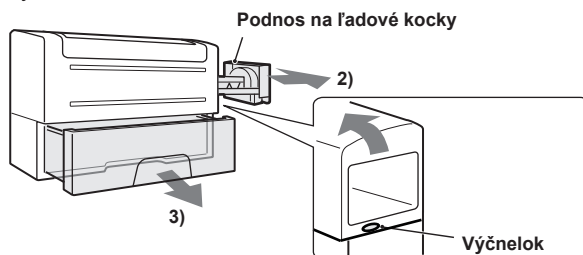

Poznámka

- Nedávajte podnos na ľadové kocky do umývačky riadu. Inak sa poškodí tesnenie.

Po čistení

1) Zložte dverový výrobnik ľadu.

(Opačný postup k rozobratiu.)

2) Nainštalujte poriadne dverový výrobnik ľadu.

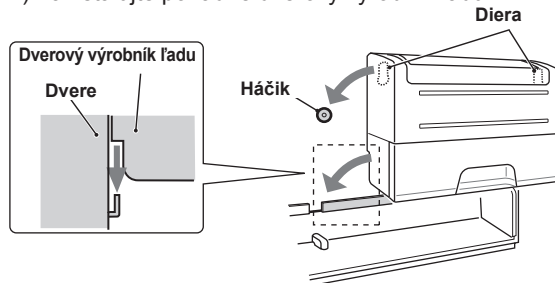

<Poloha páčky>

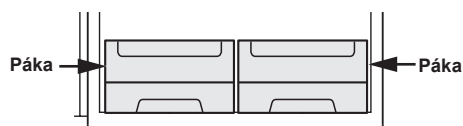

Presúvateľný výrobnik ľadu (SJ-XG640M, SJ-XG690G, SJ-XG690M)

Veľmi odporúčame, aby ste výrobnik ľadu používali tak, ako je to zobrazené na obrázku „Popis“. Výrobnik ľadu môžete dať na ľubovoľné miesto v oddiele mrazničky.

- 1) Nepreplňujte podnos vodou. V opačnom prípade sa kocky pri zmrznutí navzájom spoja.
- 2) Hneď ako sú kocky zmrazené, otočte pákou v smere hodinových ručičiek a vysypte ich do zásobníka na ľad.

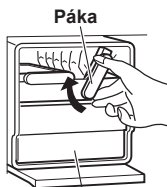



Schránka na uloženie ľadu

Poznámka

- Skontrolujte, či je výrobnik ľadu umiestnený vodorovne, aby nedošlo k vyliatiu vody z tácky na ľad.
- Nedávajte do zásobníka na ľad olej ani v ňom nerobte ľad, inak by sa zásobník na ľad mohol poškodiť.

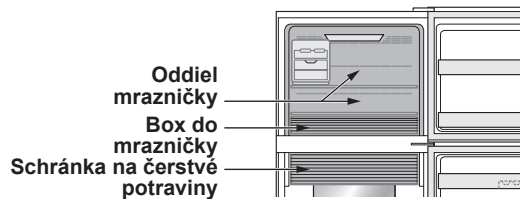
Mimoriadne chladenie
Expresné zmrazenie
Expresné chladenie



	Mimoriadne chladenie	Expresné zmrazenie	Expresné chladenie
Funkcia	Tento režim slúži na vychladenie nápojov alebo potravín tak, že budú zmrazené. Poznámka: Potraviny s vysokým obsahom vlhkosti môžu zamrznúť.	Tento režim urýchli zmrazenie potravín alebo tvorbu ľadu.	Tento režim slúži na rýchle ochladenie nápojov alebo potravín.
Miesto použitia	Schránka na čerstvé potraviny	Box do mrazničky	Oddiel mrazničky UPOZORNENIE: Nedávajte tam sklenené fľaše. Existuje vysoké riziko, že môžu prasknúť.
Prevádzková doba	6 hodín *1 • Tento režim sa ukončí automaticky. • Alarm nezaznie.	2 hodiny *1	30 minút • Tento režim sa ukončí automaticky. • Zaznie alarm. Ak chcete zastaviť alarm *2 Stlačte tlačidlo  zadania. Stlačte tlačidlo  expresného alebo zmrazenia.
Po dokončení operácie	• Nemusíte vyberať nápoje ani potraviny.		• Keď zaznie alarm, nezabudnite vybrať nápoje a potraviny. • Ak nápoje a potraviny necháte v oddiele mrazničky viac ako približne 30 minút, môžu zamrznúť.
Pri výpadku napájania počas prevádzky	• Tento režim sa automaticky zruší.		• Pri opätovnom spustení napájania sa tento režim automaticky reštartuje z predchádzajúceho stavu.

*1 Ak sa operácia prekrýva s rozmrazovaním, dokončenie môže trvať dlhšie. Tento režim sa spustí po dokončení rozmrazovania.

*2 Ak nezastavíte alarm, bude znieť nepretržite 30 minút.

• Mimoriadne chladenie, expresné zmrazenie a expresné chladenie nie sú dostupné súčasne, keď je jeden z režimov v prevádzke.

• Počas prevádzky týchto režimov otvárajte dvere čo najmenej.

Poznámka

Plasmacluster

Túto funkciu použite, keď chcete udržať vnútro chladničky čisté.

Režim Plasmacluster sa spustí automaticky po zapojení chladničky do elektrickej siete.

Ionizátor vnútri chladničky uvoľňuje do chladiaceho priestoru zhluky iónov, ktoré sa skladajú z pozitívnych a negatívnych iónov.

Tieto zhluky iónov deaktivujú vo vzduchu huby vo forme plesní.

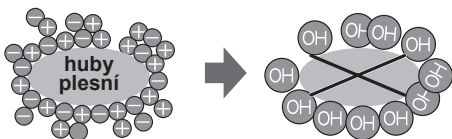

Poznámka

V chladničke môže byť mierny zápach. Ide o zápach ozónu, ktorý generuje ionizátor. Množstvo ozónu je minimálne a v chladničke sa rýchlo rozplynie.

Dovolenkový režim

• Tento režim použite, keď idete preč alebo keď na dlhšiu dobu opúšťate dom.

• Teplota vnútri oddielu chladničky je nastavená približne na 10 °C.

Poznámka

• Doba skladovania potravín v oddiele chladničky bude oproti normálnej prevádzke pribl. 1/2 – 1/3.

Tento režim použite iba ak nemáte žiadne rýchlo sa kaziace potraviny.

• Teplota v oddiele chladničky sa nedá upraviť.

Ovládací panel (SJ-XG690G, SJ-XG740G)

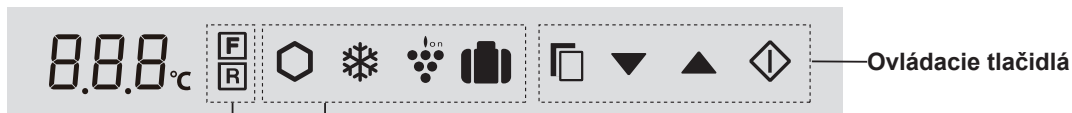

Ikony ovládania teploty

Ikona	Význam	Predvolené nastavenie
F	Oddiel mrazničky	-18°C
R	Oddiel chladničky	3°C

Ikony užitočných režimov

Ikona	Význam	Predvolené nastavenie
	Mimoriadne chladenie	VYP. (OFF)
	Expresné zmrazenie	
	Expresné chladenie	
	Plasmacluster	
	Dovolenkový režim	

Ďalšie režimy

Indikátor	Význam	Predvolené nastavenie
	Upozornenie na otvorené dvere	ZAP. (ON)
	Zvuk tlačidiel	

Poznámka

- Keď stlačíte jedno z tlačidiel, všetky ikony raz zablikajú a zobrazí sa pohotovostné zobrazenie.
- Ikony alebo indikátory režimu, ktorý je v prevádzke, v pohotovostnom zobrazení svietia. Keď je v prevádzke expresné chladenie, v pohotovostnom zobrazení ikona bliká.

- Keď zariadenie približne 1 minútu neobsluhujete, zobrazenie sa automaticky vráti do pohotovostného zobrazenia. Ak ďalšiu 1 minútu zariadenie neobsluhujete, pohotovostné zobrazenie sa vypne.
- Ak sa chladnička vypne kvôli výpadku energie, po opätovnom spustení napájania všetky režimy okrem režimov mimoriadne chladenie, expresné zmrazenie a expresné chladenie fungujú rovnako ako predtým.



Stav zapnutia

Ovládanie užitočných režimov

- Vyberte ikonu režimu.

Aktuálne nastavenie
(Tento indikátor zobrazuje VYP. (OFF).)
- Vyberte zap./vyp.
ZAP./VYP. (ON/OFF) sa stlačením tlačidla prepne.

Nastavenie sa zmení.
- Dokončíte nastavenie.

Keď stláčate tlačidlo , ikony sa menia v nižšie uvedenom poradí.

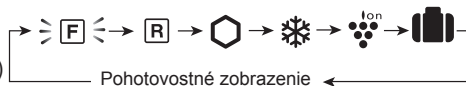

Iba expresné chladenie

- Dokončíte nastavenie stlačením po dobu aspoň 3 sekundy.
(3 pípnutia)

Prevádzka ďalších režimov

Upozornenie na otvorené dvere

- Keď dvere chladničky ponecháte otvorené viac ako 1 minútu, zaznie raz alarm dverí. Po 1 minúte zaznie znovu.
- Ak zostanú dvere otvorené približne 3 minúty, bude sa upozornenie ozývať nepretržite.
- Po zatvorení dverí sa upozornenie vypne.

Vypnutie

Stlačte súčasne a po dobu aspoň 3 sekundy. (3 pípnutia) Indikátor sa vypne.

Zvuk tlačidla

- Pri stlačení jednotlivých tlačidiel zaznie zvuk.

Vypnutie

Stlačte súčasne a po dobu aspoň 3 sekundy. (3 pípnutia)

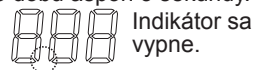

Poznámka

Keď chcete zapnúť ďalší režim, urobte znova rovnaký krok. (Indikátor sa zapne.)

Ovládanie teploty

Chladnička ovláda svoju teplotu automaticky. Teplotu však môžete upraviť podľa opisu nižšie.

Ako môžete skontrolovať aktuálne nastavenie teploty



Vyberte ikonu **F** alebo **R**.

Nastavenie oddielu mrazničky/chladničky



Vyberte ikonu **F** alebo **R**.



Výber teploty

Nastavenie sa zmení.

Oddiel mrazničky

: Nastaviteľné medzi -13 °C a -21 °C s krokom 1 °C

Oddiel chladničky

: Nastaviteľné medzi 0°C a 6°C s krokom 1 °C



Dokončíte nastavenie.

Keď stláčate tlačidlo , ikony sa menia v nižšie uvedenom poradí.

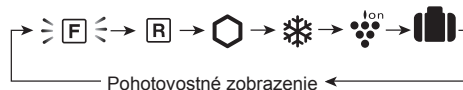

Pokročilé nastavenie oddielu mrazničky/chladničky

Teplota oddielu mrazničky a oddielu chladničky sa dá upraviť s krokom 0,5 °C pomocou krokov **a** až **c**.

a. Po kroku **1** základných operácií stlačte aspoň na 3 sekundy tlačidlo . (3 pípnutia) Aktuálne prednastavená teplota sa vráti na predvolené nastavenie. (Zobrazenie je naznačené na obrázku vpravo.)

b. Stlačte  alebo  a nastavte teplotu.

c. Dokončíte nastavenie.

(Rovnako ako krok **3** základných operácií.)

Ak chcete upraviť teplotu s krokom 1 °C, postupujte znova podľa krokov **a** až **c**.

Oddiel mrazničky



↑ prepnutie



Oddiel chladničky



Ovládací panel (SJ-XG640M, SJ-XG690M, SJ-XG740M)

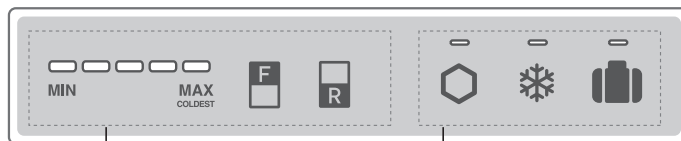

Ikony ovládania teploty

Tlačidlo	Význam	Predvolené nastavenie
	Ovládanie teploty oddielu mrazničky	
	Ovládanie teploty oddielu chladničky	

Poznámka

- Všetky režimy sú štandardne vypnuté. Keď stlačíte jedno z tlačidiel, po pípnutí je ovládací panel aktívny.
- Keď stlačíte jedno z tlačidiel, rozsvieti sa indikátor režimu, ktorý je v prevádzke. Keď je v prevádzke expresné chladenie, indikátor zabliká.
- Ak chcete rozsvietiť indikátor teploty, stlačte počas toho, ako je aktívny ovládací panel, tlačidlo „F“ alebo „R“.

Ikony užitočných režimov

Tlačidlo	Význam	Predvolené nastavenie
	Mimoriadne chladenie	VYP. (OFF)
	Expresné zmrazenie Expresné chladenie	
	Dovolenkový režim	
	Plasmacluster	ZAP. (ON)*

*Keď je chladnička zapnutá, režim Plasmacluster funguje automaticky. Nemusíte ho zapínať/vypínať.

- Ak po dobu približne 1 minúty nedôjde k nejakej činnosti, displej sa automaticky vypne.
- Ak sa chladnička vypne kvôli výpadku energie, po opätovnom spustení napájania všetky režimy okrem režimov mimoriadne chladenie, expresné zmrazenie a expresné chladenie fungujú rovnako ako predtým.

Ovládanie užitočných režimov

	Spustenie prevádzky	Zrušenie prevádzky
Mimoriadne chladenie Expresné zmrazenie Dovolenkový režim	Stlačte tlačidlo režimu. (pípnutie) 	Stlačte tlačidlo režimu. (pípnutie)
Expresné chladenie	Stlačte tlačidlo režimu a podržte ho stlačené aspoň na 3 sekundy. (3 pípnutia) 	Stlačte tlačidlo režimu. (pípnutie)

Upozornenie na otvorené dvere

- Keď dvere chladničky ponecháte otvorené viac ako 1 minútu, zaznie raz alarm dverí. Po 1 minúte zaznie znovu.
- Ak zostanú dvere otvorené približne 3 minúty, bude sa upozornenie ozývať nepretržite.
- Po zatvorení dverí sa upozornenie vypne.

Upozornenie na otvorené dvere je neustále spustené.

Ak sa alarm dverí nezastaví po zatvorení všetkých dverí, došlo k poruche. Kontaktujte servisné stredisko SHARP ohľadom servisu.

Spôsob dočasného zastavenia alarmu dverí

- Stlačte a aspoň na 3 sekundy podržte stlačené súčasne tlačidlá „F“ a „R“. (3 pípnutia)
- Alarm dverí zaznie znova približne po 2 dňoch.



Ovládanie teploty

Chladnička ovláda svoju teplotu automaticky. Teplotu však môžete upraviť podľa opisu nižšie.

Ako môžete skontrolovať aktuálne nastavenie teploty

Po stlačení tlačidla „F“ alebo „R“ sa rozsvieti indikátor, aby sa zobrazila aktuálna teplota.

Oddiel mrazničky: Stlačte tlačidlo „F“.

Oddiel chladničky: Stlačte tlačidlo „R“.

Nastavenie oddielu mrazničky/chladničky

Oddiel mrazničky

1. Stlačte tlačidlo „F“.



2. Stlačením tlačidla „F“ zmeníte stupeň teploty.

Oddiel chladničky

1. Stlačte tlačidlo „R“.

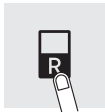

2. Stlačením tlačidla „R“ zmeníte stupeň teploty.

• Stlačením tlačidla „F“ alebo „R“ sa zmení indikátor teploty podľa nižšie zobrazeného obrázka (3→4→5→1→2→3).

Stupeň	Indikátor
1	 MIN MAX COLDEST
2	 MIN MAX COLDEST
3 Predvolené nastavenie	 MIN MAX COLDEST
4	 MIN MAX COLDEST
5	 MIN MAX COLDEST

Poznámka

Po nastavení stupňa teploty sa približne po 5 sekundách indikátor vypne.

Pokročilé nastavenie oddielu mrazničky/chladničky

Teplota oddielu mrazničky a oddielu chladničky sa dá nastaviť v 9 stupňoch (stupeň 1 ~ 9) pomocou krokov **a** až **b**.

Oddiel mrazničky

a. Stlačte najprv tlačidlo „F“.

Podržte stlačené tlačidlo „F“ a potom aspoň na 3 sekundy stlačte tlačidlo expresného zmrazenia. (3 pípnutia)

Indikátor sa vráti do predvoleného nastavenia.



b. Stlačením tlačidla „F“ zmeníte stupeň teploty.

Ak chcete nastaviť teplotu v 5 stupňoch, postupujte podľa krokov **a** až **b**.

Oddiel chladničky

a. Stlačte najprv tlačidlo „R“.

Podržte stlačené tlačidlo „R“ a potom aspoň na 3 sekundy stlačte tlačidlo expresného zmrazenia. (3 pípnutia)

Indikátor sa vráti do predvoleného nastavenia.



b. Stlačením tlačidla „R“ zmeníte stupeň teploty.

Ak chcete nastaviť teplotu v 5 stupňoch, postupujte podľa krokov **a** až **b**.

• Stlačením tlačidla „F“ alebo „R“ sa zmení indikátor teploty podľa nižšie zobrazeného obrázka (5→6→7→8→9→1→2→3→4→5).

○ ... VYP. — ... Svietenie } = { ... Blikanie

Stupeň	Indikátor
1	 MIN MAX COLDEST
2	 MIN MAX COLDEST
3	 MIN MAX COLDEST
4	 MIN MAX COLDEST
5 Predvolené nastavenie	 MIN MAX COLDEST
6	 MIN MAX COLDEST
7	 MIN MAX COLDEST
8	 MIN MAX COLDEST
9	 MIN MAX COLDEST

Uloženie potravín

- Pre maximálny čas zachovania potravín, ktoré podliehajú skaze, používajte čo najčerstvejšie potraviny. Nasledujúce informácie sú všeobecnými pokynmi na pomoc predĺžiť uskladnenie potravín.
- Potraviny majú obmedzený čas skladovateľnosti. Neprekračujte čas spotreby uvedený výrobcom.

Mraznička

- Zmrazujte malé množstvo potravín naraz, aby ste ich rýchlo zmrazili.
- Potraviny by mali byť dôkladne uzatvorené alebo zabalené.
- Potraviny rozložte v mrazničke rovnomerne.
- Označte si tašky alebo nádoby, aby ste mali o zmrazených potravinách prehľad.

Chladnička

Ovocie/zelenina

- Aby sa zamedzilo vysychaniu, je potrebné ovocie a zeleninu voľne zabaliť do plastového materiálu, napr. fólie alebo vrecúšok (neuzatvárať) a vložiť ich do kontajnera na ovocie a zeleninu.
- Ovocie a zelenina, ktoré sú ľahko nízkymi teplotami poškodené, by mali byť uložené na chladnom mieste, ale nie v chladničke.

Mliekarenské výrobky a vajcia

- Väčšina mliekarenských výrobkov má uvedený dátum odporúčanej spotreby na vonkajšom obale, ktorý takisto informuje o odporúčanej teplote a čase skladovateľnosti výrobku.
- Vajcia majú byť uskladnené v priehradkách na vajcia.

Mäso, ryby a hydina

- Umiestnite na podnos alebo na tanier a zakryte papierovým alebo plastovým obalom.
- Väčšie výseky mäsa, rýb alebo hydiny umiestnite do zadnej časti polic.
- Dbajte na to, aby všetky varené potraviny boli starostlivo zabalené alebo umiestnené vo vzduchotesnom obale.
- Čerstvé potraviny (bezpečne zabalené) by ste mali skladovať iba obmedzený čas, aby sa zabránilo ich pokazeniu a následnému zlému vplyvu na ostatné skladované potraviny.

Odporúčanie na ochranu chladničky pred tvorbou orosenia alebo námrazy

- Udržujte dvere tesne zatvorené. Ak potraviny spadnú dole, môžu vytvoriť medzeru medzi skriňou a dvermi chladničky. Vráťte potraviny späť na policu.
- Dvere otvárajte a zatvárajte čo najrýchlejšie. Ak dvere necháte otvorené príliš dlho, alebo ak veľmi často otvárate a zatvárate dvere, môže sa objaviť rosa alebo námraza.
- Uložené potraviny by mali byť zabalené alebo uzatvorené v potravinových obaloch či fóliách. (Najmä potraviny s vysokým obsahom vlhkosti)

Odporúčanie pre uloženie potravín

- Rozmiestnite potraviny na policiach rovnomerne, aby mohol chladiaci vzduch účinne cirkulovať.
- Teplé potraviny je nutné ochladiť pred ich uložením do chladničky. Uloženie teplých potravín zvyšuje teplotu v zariadení a zvyšuje nebezpečenstvo skazenia potravín.
- Neblokujte vývod a prívod obvodu prúdenia chladiaceho vzduchu potravinami alebo nádobami; inak by potraviny v chladničke neboli rovnomerne chladené.
- Neumiestňujte potraviny priamo pred vývod studeného vzduchu. Toto by mohlo spôsobiť zmrazenie potravín.

← DOVNÚTRA
→ VON

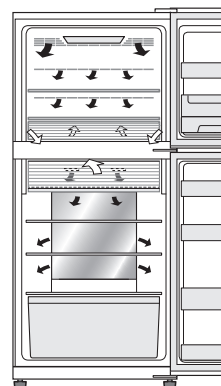

Tipy na šetrenie energie

- Inštalujte chladničku na dobre vetranom mieste a nechajte priestor na ventiláciu.
- Chráňte vašu chladničku pred priamym slnečným žiarením a neumiestňujte ju vedľa zariadení vytvárajúcich teplo.
- Dvere otvárajte čo najmenej.
- Teplé potraviny je nutné ochladiť pred ich uložením do chladničky.
- Rozmiestnite potraviny na policiach rovnomerne, aby mohol chladiaci vzduch účinne cirkulovať.

- Množstvo spotreby energie tohto modelu sa meria tak, ako je to znázornené na obrázku nižšie.

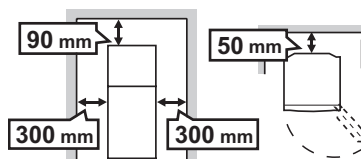

Starostlivosť a čistenie

Dôležité

Aby ste predišli popraskaniu vnútorných povrchov a plastových súčastí, dodržujte nasledujúce odporúčania.

- Odstráňte dôkladne všetky tuky z potravín, ktoré sú nalepené na plastových súčastiach.
- Niektoré domáce čistiace prostriedky môžu spôsobiť poškodenie, preto pri čistení používajte iba vodu s prípravkom na umývanie riadu (mydlovú vodu).
- Ak je použitý nezriedený čistiaci roztok alebo saponátová voda nie je dôkladne vysušená, môže dôjsť k popraskaniu plastových častí.

Čistenie

- Vyberte zo skrine a dverí príslušenstvo (napr. police). Umyte ich v teplej vode so saponátom na umývanie riadu. Potom ich opláchnite v čistej vode a usušte. (Polička na ovocie a zeleninu je jediná, ktorá sa nedá vybrať)
- Vyčistite vnútro handrou namočenou v teplej vode so saponátom na umývanie riadu. Potom použite studenú vodu na odstránenie saponátovej vody.
- Utrite vonkajšiu skriňu mäkkou handrou zakaždým, keď je znečistená.
- Očistite magnetické tesnenie dverí zubnou kefkou a teplou vodou so saponátom na umývanie riadu.
- Ovládací panel utrite suchou handričkou. <SJ-XG640M, SJ-XG690M, SJ-XG740M>

Poznámka

- Ak chcete predísť poškodeniu chladničky, nepoužívajte agresívne čistiace prostriedky ani rozpúšťadlá (laky, farby, leštiaci prášok, benzín, horúcu vodu a pod.)
- Ak odpojte sieťovú zástrčku od zdroja elektriny, prosíme, počkajte aspoň 5 minút pred tým, než ju opäť pripojíte.
- Každá sklenená polica váži približne 3 kg. Pri vyberaní zo skrine alebo pri prenášaní ich držte pevne.
- Vyvarujte sa pádu predmetov vnútri chladničky a rovnako tak úderov do vnútorných stien. Môže to spôsobiť praskliny na vnútornom povrchu.

Pred prepravou

Otrite odparovaciu nádobu od vody. Pred otretím vody počkajte po vyťahnutí zátky viac ako 1 hodinu, pretože zariadenie cyklu chladničky je mimoriadne horúce. (Odparovacia nádoba sa nachádza v zadnej časti produktu.)

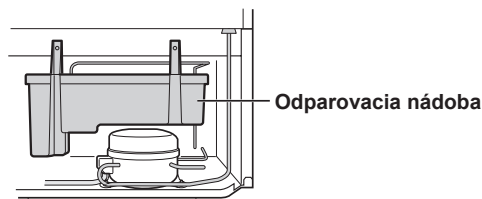

Odmrazovanie chladiacej jednotky

Unikátny energeticky úsporný mechanizmus zariadenia odmrazuje celkom automaticky. (Pribl. raz za deň.) Tvorba ľadu chvíľu trvá, pretože počas rozmrazovania je teplota vo vnútri o trochu vyššia.

Keď praskne svetlo v oddelení

Požiadajte o servisný zásah pracovníka autorizovaného servisu spoločnosti SHARP. Žiarovku smie vymieňať iba kvalifikovaný pracovník servisu.

Vypnutie chladničky

Ak je potrebné chladničku vypnúť na dlhší čas, odporúčame vykonať nasledujúce kroky na obmedzenie výskytu plesní.

1. Vyberte všetky potraviny.
2. Vyťahnite sieťovú zástrčku zo zásuvky.
3. Dôkladne vyčistite a vysušte vnútorný priestor.
4. Ponechajte všetky dvere niekoľko dní otvorené, aby mohli vyschnúť.

Skôr ako zavoláte do servisu

Skôr ako zavoláte opravára, skontrolujte si nasledujúce body.

Problém	Riešenie				
Vonkajšia strana skrine je horúca na dotyk.	Je to celkom normálne. Horúce potrubie v skrini slúži na zabránenie vzniku orosenia.				
Chladnička vydáva hlasitý hluk.	Nasledujúce zvuky sú normálne: <ul style="list-style-type: none"> Hlasitý hluk vydávaný kompresorom pri začatí prevádzky. <ul style="list-style-type: none"> Zvuk sa po chvíli stíši. Hlasitý hluk vydávaný kompresorom raz denne. <ul style="list-style-type: none"> Prevádzkový zvuk vyvolaný bezprostredne po vykonaní automatického odmrazenia chladiacej jednotky. Zvuk prúdiacej kvapaliny (zvuk bublania, zvuk šumenia) <ul style="list-style-type: none"> Je spôsobený prúdením chladiva v rúrach (niekedy môže byť zvuk hlasnejší). Praskavý alebo chrupkavý zvuk, škripavý zvuk <ul style="list-style-type: none"> Zvuk vytvorený rozťahovaním a zmršťovaním vnútorných stien a vnútorných súčastí počas chladenia. 				
Vnútri alebo z vonkajšej strany chladničky sa vytvára námraza alebo orosenie.	Môže k tomu dochádzať v niektorom z nasledujúcich prípadov. Námrazu utrite vlhkou handričkou, orosenie suchou handričkou. <ul style="list-style-type: none"> Pri vysokej okolitej vlhkosti. Pri častom otváraní a zatváraní dverí. Pri uložení potravín s vysokým obsahom vlhkosti. (Je potrebné ich zabaliť.) Tento úkaz sa objavuje viac-menej v závislosti od ročného obdobia (obdobie s častými dažďami), zvykov pri používaní a podmienok prostredia jednotlivých domov. 				
Potraviny v chladiacom oddelení sú zmrznuté.	<table border="0"> <tr> <td style="vertical-align: top;">SJ-XG690G, SJ-XG740G</td> <td> <ul style="list-style-type: none"> Funguje chladnička dlhú dobu s ovládačom teploty chladničky nastaveným na 0 °C? <ul style="list-style-type: none"> Zmeňte ovládač teploty späť na cca 3 °C. Funguje chladnička dlhú dobu s ovládačom teploty mrazničky nastaveným na -21 °C? <ul style="list-style-type: none"> Zmeňte ovládač teploty späť na cca -18°C. Nízka okolitá teplota môže spôsobiť, že umiestnené potraviny zmrznú, aj keď je teplota v chladničke nastavená na 6 °C. </td> </tr> <tr> <td style="vertical-align: top;">SJ-XG640M, SJ-XG690M, SJ-XG740M</td> <td> <ul style="list-style-type: none"> Funguje chladnička dlhú dobu s ovládačom teploty chladničky nastaveným na MAX. CHLAD? <ul style="list-style-type: none"> Zmeňte ovládač teploty na iné nastavenie. Funguje chladnička dlhú dobu s ovládačom teploty mrazničky nastaveným na MAX. CHLAD? <ul style="list-style-type: none"> Zmeňte ovládač teploty na iné nastavenie. Nízka okolitá teplota môže spôsobiť, že umiestnené potraviny zmrznú, aj keď je teplota v chladničke nastavená na MIN. </td> </tr> </table>	SJ-XG690G, SJ-XG740G	<ul style="list-style-type: none"> Funguje chladnička dlhú dobu s ovládačom teploty chladničky nastaveným na 0 °C? <ul style="list-style-type: none"> Zmeňte ovládač teploty späť na cca 3 °C. Funguje chladnička dlhú dobu s ovládačom teploty mrazničky nastaveným na -21 °C? <ul style="list-style-type: none"> Zmeňte ovládač teploty späť na cca -18°C. Nízka okolitá teplota môže spôsobiť, že umiestnené potraviny zmrznú, aj keď je teplota v chladničke nastavená na 6 °C. 	SJ-XG640M, SJ-XG690M, SJ-XG740M	<ul style="list-style-type: none"> Funguje chladnička dlhú dobu s ovládačom teploty chladničky nastaveným na MAX. CHLAD? <ul style="list-style-type: none"> Zmeňte ovládač teploty na iné nastavenie. Funguje chladnička dlhú dobu s ovládačom teploty mrazničky nastaveným na MAX. CHLAD? <ul style="list-style-type: none"> Zmeňte ovládač teploty na iné nastavenie. Nízka okolitá teplota môže spôsobiť, že umiestnené potraviny zmrznú, aj keď je teplota v chladničke nastavená na MIN.
SJ-XG690G, SJ-XG740G	<ul style="list-style-type: none"> Funguje chladnička dlhú dobu s ovládačom teploty chladničky nastaveným na 0 °C? <ul style="list-style-type: none"> Zmeňte ovládač teploty späť na cca 3 °C. Funguje chladnička dlhú dobu s ovládačom teploty mrazničky nastaveným na -21 °C? <ul style="list-style-type: none"> Zmeňte ovládač teploty späť na cca -18°C. Nízka okolitá teplota môže spôsobiť, že umiestnené potraviny zmrznú, aj keď je teplota v chladničke nastavená na 6 °C. 				
SJ-XG640M, SJ-XG690M, SJ-XG740M	<ul style="list-style-type: none"> Funguje chladnička dlhú dobu s ovládačom teploty chladničky nastaveným na MAX. CHLAD? <ul style="list-style-type: none"> Zmeňte ovládač teploty na iné nastavenie. Funguje chladnička dlhú dobu s ovládačom teploty mrazničky nastaveným na MAX. CHLAD? <ul style="list-style-type: none"> Zmeňte ovládač teploty na iné nastavenie. Nízka okolitá teplota môže spôsobiť, že umiestnené potraviny zmrznú, aj keď je teplota v chladničke nastavená na MIN. 				
V oddelení je cítiť zápach.	<ul style="list-style-type: none"> Potraviny so silnou arómou je potrebné zabaliť. Jednotka na odstraňovanie zápachu nemôže všetok zápach odstrániť. Pravidelne vyčistite vnútro. 				
Ovládací panel nefunguje.	Môže k tomu dochádzať v niektorom z nasledujúcich prípadov. <ul style="list-style-type: none"> Panel alebo váš prst sú znečistené tukom, olejom a pod. Keď sa dotknete panelu rukou v rukavici, náplastou na prste, nechťom alebo predmetmi. Na klávesy sa prilepila nálepka alebo lepiaca páska. Pozícia dotyku je mierne bokom od tlačidiel. Čas stlačenia na aktiváciu tlačidiel nepostačuje. 				
Osvetlenie priestoru sa vypne aj vtedy, ak necháte dvere otvorené.	<ul style="list-style-type: none"> Prepínač svetla slúži na zapnutie a vypnutie osvetlenia priestoru. Keď sú uhly dverí rovnaké, svetlá zhasnú, aj keď dvere necháte otvorené. To je normálne. 				

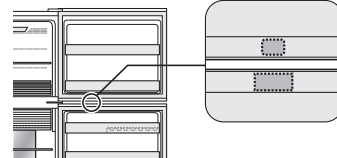

Ak stále potrebujete servis

Obráťte sa na najbližší autorizovaný servis spoločnosti SHARP.

Informačný list výrobku

PRÍLOHA III nariadenie č. 2010/30/EÚ			
A	Obchodná značka	SHARP	
B	Model	SJ-XG640M	SJ-XG690G SJ-XG690M
C	Kategória	7	
D	Trieda energetickej účinnosti	A++	
E	Udelená EÚ ekoznačka	—	
F	Spotreba energie v kWh za rok *1 [kWh/rok]	320	
G	Úžitkový objem v litroch, priestor neoznačený hviezdíčkou [L]	354	394
H	Úžitkový objem v litroch, všetky mraziace priestory označené hviezdíčkou [L]	*** 162	
I	Konštrukčná teplota „iného priestoru“ presahuje +14 °C	—	
J	Beznámrazová chladnička	ÁNO	
K	Čas nábehu teploty [h]	19	
L	Mraziaci výkon [Kg/24h]	7,3	8,1
M	Klimatická trieda	T	
N	Emisia hluku šíreného vzduchom [dB(A)]	38	
O	Vstavaný spotrebič	Nie (voľne stojaci typ)	

*1 Spotreba energie „XYZ“ kWh za rok na základe výsledkov štandardných 24 h testov. Skutočná spotreba energie sa bude líšiť v závislosti od použitia zariadenia a jeho umiestnenia.

Ukazovateľ teploty

Táto chladnička sa dodáva s ukazovateľom teploty v oddiele chladničky, aby ste mohli ovládať priemernú teplotu v najchladnejšej zóne.

Najchladnejšia zóna

Symbol označuje najchladnejšiu zónu v oddiele chladničky. (Úložný priestor nachádzajúci sa v rovnakej výške nie je najchladnejšou zónou.)

Symbol



MODRÁ



Správne nastavenia

BIELA



Teplota je príliš vysoká, upravte ovládanie teploty chladničky.

Kontrola teploty v najchladnejšej zóne

Chladničku môžete pravidelne kontrolovať, aby ste zaistili správnosť teploty v najchladnejšej zóne a v prípade potreby upravili ovládanie teploty chladničky.

Na udržanie správnej teploty v zariadení skontrolujte, či je ukazovateľ teploty vždy MODRÝ. Ak ukazovateľ teploty začne svietiť BIĽOU farbou, teplota je príliš vysoká. V takom prípade zvýšte nastavenie ovládania teploty chladničky a pred opätovnou kontrolou ukazovateľa teploty počkajte 6 hodín.

Poznámka

- Vnútna teplota chladničky závisí od rôznych faktorov, ako je okolitá teplota v miestnosti, množstvo uskladnených potravín a frekvencia otvárania dverí.
- Keď do chladničky vložíte čerstvé potraviny alebo keď nejaký čas ponecháte otvorené dvere, je normálne, že sa ukazovateľ teploty zmení na BIĽY.

Informácie o likvidácii zariadenia



TOTO ZARIADENIE NELIKVIDUJTE V BEŽNÝCH ODPADKOVÝCH KOŠOCH A NEVHADZUJTE ICH DO OHŇA!

Použitie elektrické a elektronické vybavenie je potrebné likvidovať SAMOSTATNE v zbernom systéme, a v súlade s miestnymi zákonmi.

Samostatný zberný systém podporuje ekologické spracovanie, recykláciu materiálov a minimalizáciu konečného množstva odpadu. NESPRÁVNA LIKVIDÁCIA môže v dôsledku obsahu určitých látok viesť k poškodeniu ľudského zdravia a životného prostredia. POUŽITÉ ZARIADENIE odovzdajte na miestnom, obvykle obecnom, zbernom mieste.

Ak máte akékoľvek pochybnosti týkajúce sa likvidácie, obráťte sa na miestne správne orgány alebo predajcu, a tí vás oboznámia s vhodnou metódou likvidácie.

IBA PRE POUŽÍVATEĽOV V EURÓPSKEJ ÚNII A ĎALŠÍCH KRAJINÁCH; NAPRÍKLAD V NÓRSKU A ŠVAJČIARSKU: Vaša povinnosť odovzdať použité zariadenie na samostatnom zbernom mieste sa vyžaduje zo zákona.

Vyššie uvedený symbol na elektrickom alebo elektronickom zariadení (alebo jeho obale) na túto skutočnosť upozorňuje.

Používatelia zo SÚKROMNÝCH DOMÁCNOSTÍ by mali použité zariadenie odovzdať v existujúcich zberných miestach. Odovzdanie zariadenia je bezplatné.

Dėkojame, kad įsigijote šį SHARP produktą. Prieš naudodami SHARP šaldytuvą, perskaitykite šį vadovą, kad galėtumėte išnaudoti įrenginį maksimaliai.

- Šis šaldytuvas yra skirtas gaminti ledo kubelius, atvėsinti ir užšaldyti maistą.
- Šis šaldytuvas yra skirtas naudoti tik buitinėms reikmėms lentelėje nurodytoje patalpos temperatūroje. Klimato klasė nurodyta vardinių parametrų lentelėje. Jei šaldytuvas veikia už klimato klasės ribų (aplinkos temperatūros ribų), nurodytų tam modeliui, jis gali neišlaikyti patenkinamos vidaus temperatūros. Naudojant šaldytuvą žemesnėje temperatūroje, jam nieko blogo nenutiks ne žemesnėje kaip +5 °C temperatūroje.
- Šaldytuvo negalima ilgai laikyti -10 °C ar žemesnėje temperatūroje.

Skirtas naudoti tik buitinėmis sąlygomis

Klimato klasė	Leistina patalpos temperatūra
SN	nuo +10 °C iki 32 °C
N	nuo +16°C iki 32 °C
ST	nuo +16°C iki 38°C
T	nuo +16°C iki 43°C

Saugos informacija



ISPĖJIMAS

Reiškia, kad yra didelė mirties ar rimtų sužalojimų rizika.



DĖMESIO

Reiškia, kad yra didelė materialinio turto sugadinimo ar sužalojimo rizika.



ISPĖJIMAS

Šaldalas

Šiame šaldytuve naudojamas degus šaldalas (R600a: izobutanas) ir izoliacinė puta (ciklopentanas). Laikykitės tolesnių taisyklių užsidegimo ir sprogdimo prevencijai.

- Neleiskite jokiems smailiems daiktams liestis su šaldymo sistema. Šaldymo sistemoje šaldytuvo galinėje pusėje ir viduje yra šaldalo.
- Nenaudokite jokių mechaninių prietaisų ar kitokių priemonių pagreitininti atitirpinimo eigą. (Šiame šaldytuve naudojama automatinio atitirpinimo sistema.)
- Šaldytuvo viduje nenaudokite kitų elektrinių prietaisų.
- Neužstatykite erdvės aplink šaldytuvą.
- Šalia šaldytuvo nenaudokite degių purškalių, tokių kaip purškiami dažai.
- Šaldytuvo nelaikykite degių purškalių, tokių kaip purškiami dažai.
- Šaldymo sistemos gedimo atveju, nelieskite maitinimo lizdo, kad nesudarytumėte kibirkšties. Atverkite langą ir išvėdinkite patalpą. Tada kreipkitės į SHARP patvirtintą techninės priežiūros atstovą.

Įrengimas

- Šaldytuvo nestatykite drėgnoje ar šlapioje vietoje. Tai gali pažeisti izoliacijos sluoksnį arba nutekėti elektros srovė. Prietaiso išorė gali aprasoti ir pradėti rūdyti.
- Šaldytuvą turi būti statomas lygiai ir tvirtai ant grindų.

Maitinimo laidas, kištukas, lizdas

Atidžiai perskaitykite šias taisykles, kad išvengtumėte elektros smūgio ar gaisro.

- Maitinimo laido kištuką tvirtai įstatykite tiesiai į maitinimo lizdą. Nenaudokite ilginuoto ar adapterio.
- Maitinimo laido kištukąjunkite į lizdą su reikiama įtampa.
- Žeminimo kontaktas turi būti jungiamas atitinkamai į žeminimo terminalą.
- Pasirūpinkite, kad įrengimo ar gabenimo metu maitinimo laidas būtų apsaugotas nuo pažeidimo. Jei maitinimo laidas arba kištukas yra laisvi, nejunkite į maitinimo tinklą.
- Maitinimo laido kištuko nelieskite šlapiomis rankomis.
- Išjunkite iš maitinimo tinklo, ištraukdami pagrindinį kištuką iš maitinimo lizdo. Netempkite už maitinimo laido.

- Ant maitinimo laido kištuko susikaupusios dulkės gali sukelti gaisrą. Kruopščiai jį nuvalykite.
- Jei šaldytuvą ilgesnį laiką nenaudojamas, ištraukite maitinimo laido kištuką.
- Jei lankstus maitinimo laidas pažeistas, jį turi pakeisti SHARP techninės priežiūros specialistas, kadangi reikia specialaus laido.

Naudojant prietaisą

- Nelaikykite lakių ir degių medžiagų, pavyzdžiui, eterio, benzino, propano dujų, aerozolio indelių, lipnių medžiagų, gryno alkoholio ir pan. Šios medžiagos gali lengvai sprogti.
- Šaldytuve nelaikykite temperatūrai jautrių produktų, pavyzdžiui, medikamentų. Kyla didelė rizika, kad pasikeis produkto kokybė.
- Nebandykite daryti pakeitimų ar modifikuoti šio šaldytuvo. Dėl to gali kilti gaisras, elektros smūgis arba patiriamas sužalojimas.
- Nedėkite jokių daiktų ant šaldytuvo viršaus. Krisdami nuo viršaus, daiktai gali sužeisti.
- Stipriai netrąkykite stiklinių durelių. Priešingu atveju jos gali sudužti ir galite susižeisti. <SJ-XG690G, SJ-XG740G >
- Šiuo prietaisu gali naudotis vaikai nuo 8 m. ir asmenys, kurių fiziniai, jutimo ar protiniai gebėjimai yra riboti, arba neturintys pakankamai patirties bei žinių, jei jie prižiūrimi arba išmokomi saugiai naudotis prietaisu ir supažindinami su galimais pavojais. Vaikams draudžiama žaisti su prietaisu. Prietaiso valymo ir priežiūros negalima patikėti vaikams be priežiūros.

Priežiūra ir valymas

- Kad išvengtumėte elektros smūgio, pirmiausiai išjunkite šaldytuvą iš maitinimo tinklo.
- Prietaiso išorinės pusės ir vidaus netaškykite vandeniu. Dėl to prietaisas gali pradėti rūdyti ir būti pažeista elektros izoliacija.

Nesklandumai

- Jei užuodžiate degėsius, nedelsdami ištraukite maitinimo laido kištuką. Tada kreipkitės į SHARP patvirtintą techninės priežiūros atstovą.
- Dujų nuotėkio atveju išvėdinkite patalpą, atvėrę langą. Nelieskite šaldytuvo ar maitinimo lizdo.

Utilizavimas

- Pasirūpinkite, kad, iki išvežant utilizuoti, stovintis šaldytuvas nekeltų pavojaus vaikams. (Pvz. pašalinkite dureles, kad vaikai neužsidarytų.)
- Šį šaldytuvą reikia tinkamai utilizuoti. Nugabenkite šaldytuvą į profesionalią degaus šaldymo skysčio ir izoliacinės putos perdurbimo vietą.

! DĖMESIO

Transportavimas

- Norėdami pastatyti šaldytuvą į vietą ar patraukti, naudokite apsauginį kilimėlį, kad nesubraižytumėte grindų.
- Šaldytuvą kelkite už rankenėlių galinėje pusėje ir apatinėje dalyje. Netinkamai keldami šaldytuvą, galite susižeisti.

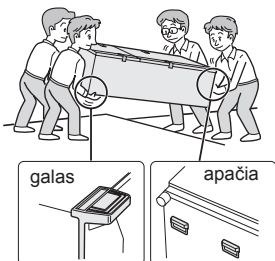

Naudojant prietaisą

- Nelieskite kompresoriaus arba jo šalutinių dalių, kadangi veikimo metu jos labai įkaista, ir metalinių kraštų, nes galite susižeisti.
- Nelieskite šaldiklyje esančio maisto ar metalinių indų šlapiomis rankomis. Galite nušalti odą.
- Į šaldiklio kamerą nedėkite gėrimų buteliuose ar skardinėse. Ypač, kai veikia funkcija „Greitasis atvėsinimas“, yra didelė rizika, kad stikliniai buteliai sprogs.
- Ledo kubelių gaminimui naudokite tik geriamą vandenį.
- Nedarinkite durelių, jei kas nors šalia durelių laiko ranką. Galite priversti kito žmogaus pirštus.
- Nedėkite didelių daiktų į durelių lentynėles. Krisdamas iš lentynėlės, toks daiktas gali sužeisti.
- Stenkitės atsargiai elgtis su stiklinėmis lentynėlėmis, jas įstatydami ar ištraukdami. Nukritusi stiklinė lentynėlė gali sudužti arba sužeisti.

Įrengimas

Laisvai stovintis

1 Palikite pakankamai vietos aplink šaldytuvą vėdinimuisi.

- Paveikslėlyje nurodoma minimalūs reikiami tarpeliai, pastatant šaldytuvą. Buvo išmatuotos energijos sąnaudos, esant skirtingiems tarpeliams.
- Paliekant didesnius tarpelius, šaldytuvas gali suvartoti mažiau energijos.
- Naudojant šaldytuvą, pastatytą mažesniais tarpeliais, negu parodyta žemiau pateiktame paveikslėlyje, prietaisas gali kaisti, skleisti didesnę triukšmą ir sugesti.
- Tarpas tarp šaldytuvo galo ir sienos turi būti 50 mm arba daugiau, bet mažiau nei 75 mm. Jei tarpas yra didesnis nei 75 mm, galite susižeisti liesdami kompresorių ir jo šalutines dalis, kurios veikimo metu labai įkaista.

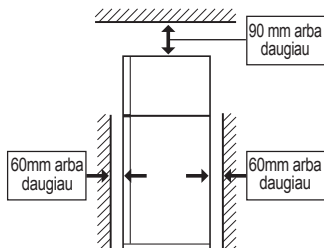

3 Prietaisą junkite į teisingai įrengtą maitinimo lizdą.

Pastaba

- Šaldytuvą statykite taip, kad galėtumėte prieiti prie maitinimo lizdo.
- Šaldytuvą laikykite atokiau nuo tiesioginių saulės spindulių ir nestatykite šalia šilumą skleidžiančių įrenginių.
- Nestatykite šaldytuvo tiesiai ant žemės. Po šaldytuvu padėkite tinkamą pakylą, pavyzdžiui, medinę lentą.
- Įjungus šaldytuvą į maitinimo tinklą, esant atidarytoms durelėms, pasigirs atidarytų durelių signalas, bet tai - normalu. Uždarius dureles, šis signalas išsijungia.

Šaldytuvo apačioje yra ratukai

- Su šiais ratukais galėsite stumdyti šaldytuvą į priekį ir atgal.

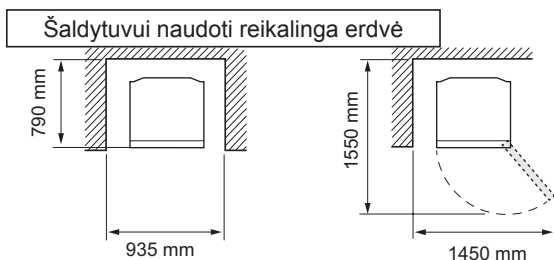

2 Pareguliuokite priekines kojeles taip, kad šaldytuvas lygiai ir tvirtai stovėtų ant grindų.

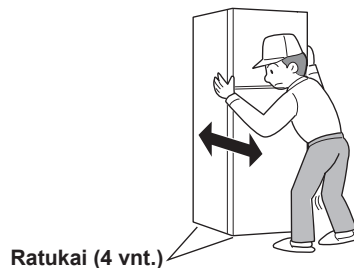
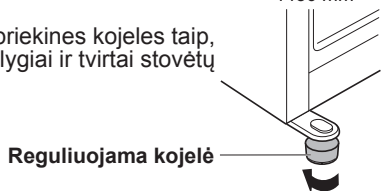

Prieš pradėdami naudoti šaldytuvą

- Išvalykite vidinę dalį šiltu vandeniu sudrėkinta šluoste.
- Jei valote muiluotu vandeniu, kruopščiai nuskalaukite vandeniu.

Aprašymas

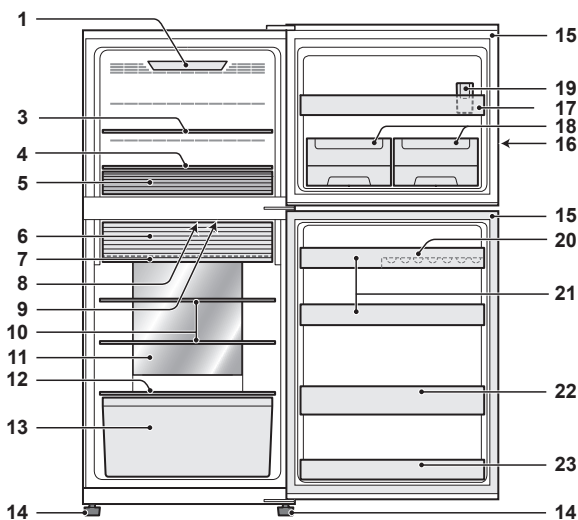

SJ-XG740G, SJ-XG740M

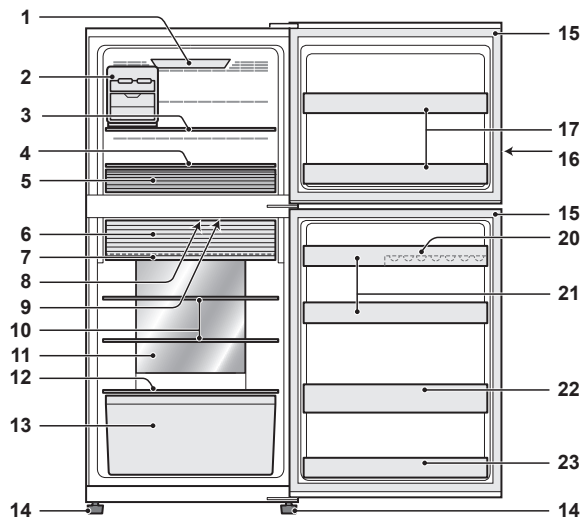

SJ-XG640M, SJ-XG690G, SJ-XG690M

1. Šaldiklio lemputė <Tik SJ-XG690G, SJ-XG690M, SJ-XG740G, SJ-XG740M modeliuose>

2. Kilnojamas ledo gaminimo įtaisas <Tik SJ-XG640M, SJ-XG690G, SJ-XG690M modeliuose>

3. Šaldiklio lentyna (viršutinė)

4. Šaldiklio lentyna (apatinė)

5. Šaldiklio stalčius

Perkelkite pertvarą, kad tilptų tam tikro dydžio maistas.

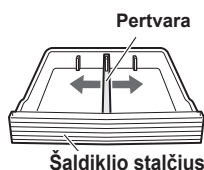

6. Dviejų krypčių vėsus skyriaus durelės

7. Vėsi lentyna

8. Kvapų šalinimo įrenginys

Šalto oro pūtimo angose yra įmontuotas kvapus šalinantis katalizatorius. Nereikia įjungti ir valyti.

9. Šaldytuvo lemputė

10. Šaldytuvo kameros lentynėlė

11. Hibridinio šaldymo sienelė

Sienelė nepučia tiesioginio šalto oro srauto iš galinės pusės. Šitaip maistas vėsina švelniai, į jį tiesiai nepučiamas šaltas oras.

12. Vaisių ir daržovių lentyna

13. Vaisių ir daržovių stalčius

14. Reguliuojama kojelė

15. Magnetinė durelių sandarinimo juosta

16. Valdymo skydelis

17. Šaldiklio durelių lentyna

18. Ledo gaminimo įtaisas durelėse

<Tik SJ-XG740G, SJ-XG740M modeliuose>

(Šis ledo gaminimo įtaisas yra šaldiklio skyriuje. Informaciją apie montavimą rasite skyriuje „Po valymo“ kitame puslapyje.)

19. Vandens kaušelis <Tik SJ-XG740G, SJ-XG740M modeliuose>

(Vandens kaušelis yra įdėtas šaldiklio stalčiuje. Naudodami vandens kaušelį, būtinai įstatykite jį taip, kaip parodyta paveikslėlyje.)

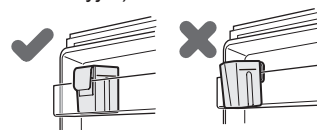

20. Kiaušinių lentyna

21. Šaldytuvo lentyna (viršutinė)

22. Butelių lentyna

23. Šaldytuvo lentyna (apatinė)

Jei šaldytuve norite laikyti didelius daiktus

- Visas 2, 3, 5, 6, 7, 10, 13, 17, 18, 19, 20, 21, 22, 23 numeriais šiame paveikslėlyje pažymėtas lentynėles galima išimti.
- Net naudojant ką tik aprašytomis sąlygomis, vėsimo pajėgumas nesikeičia.

Dviejų krypčių vėsus skyriaus durelės

Atidaryta

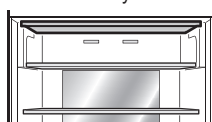

Naudokite erdvę kaip šaldytuvo skyrių.

Uždaryta



Naudokite erdvę kaip vėsų skyrių.

Kaip atidaryti dviejų krypčių vėsus skyriaus dureles

- 1) Pakelkite dureles.
- 2) Įstatykite dureles į rėmą ir pastumkite iki stabdiklio. Jos užfiksuotos tinkamai.

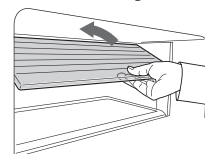

Ledo gaminimo įtaisas duralėse (SJ-XG740G, SJ-XG740M)

Ledo kubelių gaminimas

- 1) Vandens kaušeliu pamatuokite reikiamą kiekį vandens.

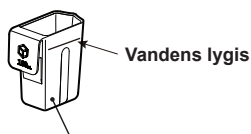

- 2) Kaušeliu įpilkite vandens į ledo gaminimo įtaisą duralėse.

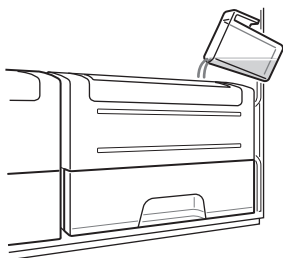

- 3) Sušalus ledų kubeliams, pasukite rankenėlę palei laikrodžio rodyklę, kad ledas išbyrėtų į dėžutę.
- 4) Ledo kubelius ištraukite su dėžute.

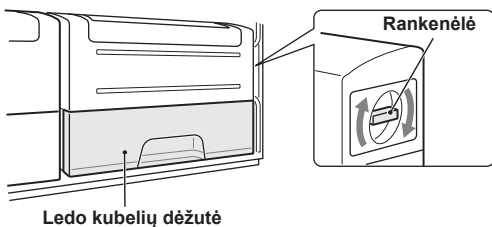

Pastaba

- Norėdami nepažeisti ledų kubelių dėžutės, nepilkite į ją aliejaus arba negaminkite ledų.
- Ledo gaminimo metu, stenkitės kuo rečiau darinėti šaldiklio dureles.

Ledo gaminimo įtaiso duralėse valymas

- Iš anksto ištuštinkite ledų kubelių dėžutę.

- 1) Norėdami išimti ledų gaminimo įtaisą duralėse, patraukite jį į viršų.

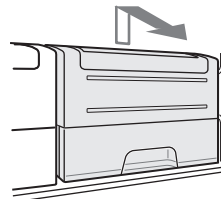

- 2) Ištraukite ledų kubelių stalčių.
- 3) Ištraukite ledų kubelių dėžutę.
- 4) Paspauskite išsikišimą, kad atsilaisvintų ledų gaminimo įtaisas.

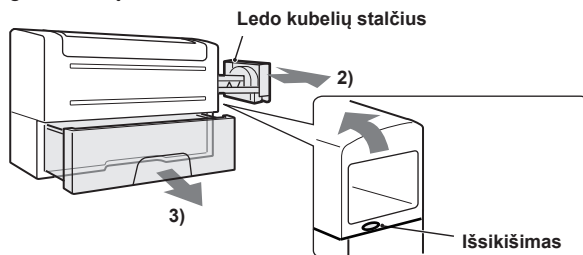

Pastaba

- Ledų kubelių stalčiaus negalima plauti indaplovėje. Šitaip pažeidžiami tarpikliai.

Po valymo

- 1) Surinkite ledų gaminimo įtaisą duralėse. (Atvirkštinė išardymo procedūra.)
- 2) Tvirtai įstatykite ledų gaminimo įtaisą duralėse.

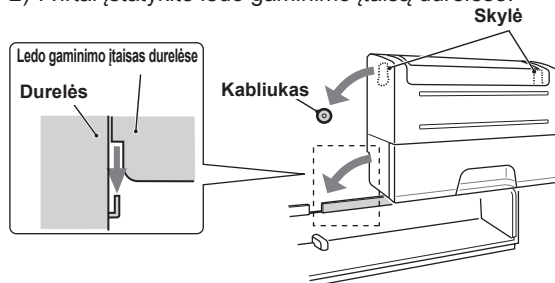

<Rankenėlės padėtis>

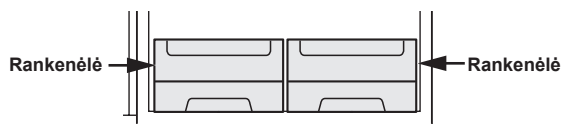

Kilnojamas ledų gaminimo įtaisas (SJ-XG640M, SJ-XG690G, SJ-XG690M)

Labai rekomenduojama naudoti šį ledų gaminimo įtaisą, kaip parodyta paveikslėlyje prie „Aprašymo“. Galite įdėti ledų gaminimo įtaisą į bet kurį šaldiklio skyrių.

- 1) Nepilkite tiek vandens, kad liėtųsi per padėklo kraštus. Tokiu atveju sušalę ledų kubeliai sulips vieni su kitais.
- 2) Sušalus ledų kubeliams, pasukite rankenėlę palei laikrodžio rodyklę, kad ledas išbyrėtų į dėžę.

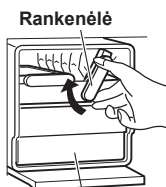

Ledų kubelių stalčius

Pastaba

- Ledų gaminimo įtaisą padėkite plokščiai, kad iš ledų padėklo neišbėgtų vanduo.
- Norėdami nepažeisti ledų kubelių dėžutės, nepilkite į ją aliejaus arba negaminkite ledų.

Naudingi režimai

Norėdami gauti informacijos apie veikimą, žr. skyrių „Valdymo skydelis“.

-  **Padidintas vėsumas**
-  **Greitasis užšaldymas**
-  **Greitasis atvėsinimas**

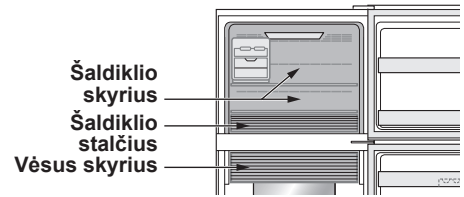

	Padidintas vėsumas	Greitasis užšaldymas	Greitasis atvėsinimas
Ypatybės	Šis režimas skirtas atvėsininti gėrimus arba maistą iki ledinės temperatūros. Pastaba. Daug drėgmės turintis maistas gali sušalti.	Šis režimas pagreitina maisto arba ledo užšalimo laiką.	Šis režimas skirtas greitai atvėsininti gėrimus arba maistą.
Naudojimo vieta	Vėsus skyrius	Šaldiklio stalčius	Šaldiklio skyrius DĖMESIO. Nedėkite stiklinių butelių. Yra didelis pavojus, kad jie sprogs.
Operacijos trukmė	6 valandos *1	2 valandos *1	30 minučių
	<ul style="list-style-type: none"> • Šis režimas baigiasi automatiškai. • Signalas negirdimas. 	<ul style="list-style-type: none"> • Šis režimas baigiasi automatiškai. • Signalas girdimas. 	<ul style="list-style-type: none"> • Šis režimas baigiasi automatiškai. • Signalas girdimas.
Baigus operaciją	<ul style="list-style-type: none"> • Nereikia išimti gėrimų arba maisto. 		<ul style="list-style-type: none"> • Išimkite gėrimus ir maistą, kai suskamba signalas. • Jei gėrimai ir maistas bus palikti šaldiklio skyriuje daugiau nei 30 minučių, jie gali užšalti.
Veikimo metu, kai dingsta elektra	<ul style="list-style-type: none"> • Šis režimas automatiškai atšaukiamas. 		<ul style="list-style-type: none"> • Šis režimas automatiškai paleidžiamas ankstesnėje būsenoje, kai atsiranda elektra.

- *1 Gali prireikti daugiau laiko norint užbaigti, jeigu operacija vyksta kartu su atitirpinimu. Režimas pradedamas, pasibaigus atitirpinimui.
*2 Jei nesustabdysite signalo, jis skambės nuolat 30 minučių.

- Funkcijos „Padidintas vėsumas“, „Greitasis užšaldymas“ ir „Greitasis atvėsinimas“ pasiekiamos tuo pačiu metu, kai įjungtas vienas iš režimų.
- Naudodami šiuos režimus, stenkitės kuo mažiau darinėti dureles.

Pastaba

„Plasmacluster“

Naudokite šią funkciją, kai norite, kad šaldytuvo vidus būtų švarus.
„Plasmacluster“ automatiškai pradeda veikti, kai šaldytuvą įjungiate.

Šaldytuve įmontuotas jonizatorius šaldytuve skleidžia jonų debesėlius, t. y. teigiamų ir neigiamų jonų sroves. Šie jonų debesėliai neleidžia kauptis oru plintančiam pelėsiniam grybui.

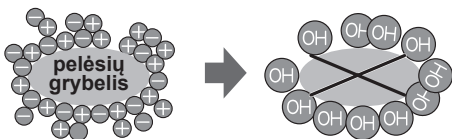

Pastaba

Šaldytuve gali jaustis nestiprus kvapas. Tai - jonizatoriaus gaminamo ozono kvapas. Skleidžiamo ozono kiekis yra minimalus, ir šaldytuve jis greitai suyra.

Atostogų režimas

- Šį režimą naudokite ruošdamiesi į kelionę arba ilgai nebūti namuose.
- Šaldytuvo kameroje nustatoma apie 10 °C temperatūra.

Pastaba

- Maisto laikymo trukmė šaldytuvo kameroje tampa maždaug 1/2-1/3, palyginus su įprastu režimu. Šį režimą naudokite tik tada, kai šaldytuve nėra greitai gendančio maisto.
- Šaldytuvo kameros temperatūra negali būti pakeista.

Valdymo skydelis (SJ-XG690G, SJ-XG740G)

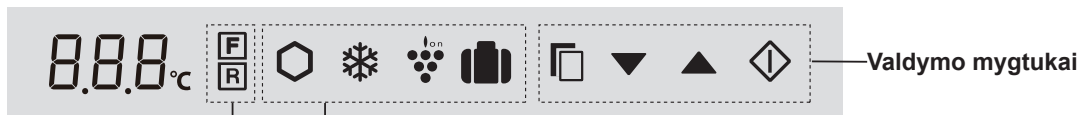

Valdymo temperatūros simboliai

Simbolis	Reikšmė	Numatytasis nustatymas
F	Šaldiklio skyrius	-18°C
R	Šaldytuvo skyrius	3°C

Naudingi režimų simboliai

Simbolis	Reikšmė	Numatytasis nustatymas
	Padidintas vėsumas	IŠJ.
	Greitasis užšaldymas	
	Greitasis atvėsinimas	
	„Plasmacluster“	
	Atostogų režimas	

Papildomi režimai

Indikatorius	Reikšmė	Numatytasis nustatymas
	Durelių signalas	I.J.
	Mygtuko veikimo garsas	

Pastaba

- Kai paspaudžiate vieną iš šių mygtukų, visi simboliai sumirksi kartą ir persijungia į budėjimo režimą.
- Režimo simboliai arba indikatoriai įsijungia budėjimo režimo ekrane. Kai veikia funkcija „Greitasis atvėsinimas“, simbolis sumirksi budėjimo režimo ekrane.

- Jei nieko nedaroma, valdymo skydelis po 1 minutės automatiškai persijungia į budėjimo režimą. Budėjimo režimo ekranas išsijungia po 1 minutės, jei nieko nedaroma.
- Jei šaldytuvas sustoja nutrūkus elektros energijai, režimai, išskyrus „Padidintas vėsumas“, „Greitasis užšaldymas“ ir „Greitasis atvėsinimas“, veikia taip pat, kaip prieš nutrūkstant energijos tiekimui.

• • • Jungimo būseną

Naudingų režimų veikimas

- Pasirinkite režimo simbolį.

Esamas nustatymas (Rodoma „IŠJUNGTA“ (OFF).)
- arba

Pasirinkite „On/Off“ (Ij. / išj.). Spaudžiant mygtuką, keičiasi „ON/OFF“ (Ijungta / išjungta) reikšmė.

Nustatymas pakeičiamas.
- Baikite nustatymą.

Paspaudus mygtuką, simboliai pasikeičia toliau nurodyta tvarka.

Budėjimo režimo ekranas ←

Tik „Greitasis atvėsinimas“

3 Baikite nustatymą spausdami 3 sekundes arba ilgiau. (Pyptelėjimas 3x)

Papildomų režimų veikimas

Durelių signalas

- Kai šaldytuvo durelės paliekamos atidarytos ilgiau nei 1 minutę, durelių signalas suskamba vieną kartą, po 1 minutės dar kartą.
- Jei durelės paliktos atvertos apie 3 minutes, signalas skamba be perstojo.
- Uždarius dureles, šis signalas išsijungia.

Išjunkite veikimą

Paspauskite ir tuo pačiu metu ir palaikykite 3 sekundes arba ilgiau. (Pyptelėjimas 3x)

Indikatorius išsijungia.

Mygtuko veikimo garsas

- Liečiant kiekvieną mygtuką, girdimas elektrinis garsas.

Išjunkite veikimą

Paspauskite ir tuo pačiu metu ir palaikykite 3 sekundes arba ilgiau. (Pyptelėjimas 3x)

Indikatorius išsijungia.

Pastaba

Kai norite įjungti papildomą režimą, dar kartą atlikite tą patį veiksmą. (Indikatorius įsijungia.)

Temperatūros nustatymas

Šaldytuvas automatiškai palaiko temperatūrą. Tačiau galite reguliuoti temperatūrą, kaip nurodyta žemiau.

Kaip patikrinti dabartinės temperatūros nustatymą



Pasirinkite **F** arba **R** simbolį.

Šaldiklio / šaldytuvo skyriaus nustatymas



Pasirinkite **F** arba **R** simbolį.

Paspaudus  mygtuką, simboliai pasikeičia toliau nurodyta tvarka.

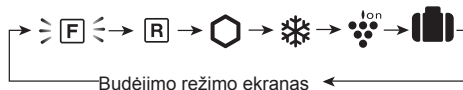

Pasirinkite temperatūrą Nustatymas pakeičiamas.

Šaldiklio skyrius

: Galite reguliuoti ją nuo -13 °C iki -21 °C, 1 °C intervalais.

Šaldytuvo skyrius



: Galite reguliuoti ją nuo 0 °C iki 6 °C, 1 °C intervalais.



Baikite nustatymą.

Pažangus šaldiklio / šaldytuvo skyriaus nustatymas

Šaldiklio ir šaldytuvo skyrių temperatūrą galima reguliuoti 0,5 °C atliekant veiksmus nuo **a** iki **c**.

- Atlikę **1** „Pagrindinės operacijos“ veiksmą, spauskite  3 sekundes arba ilgiau. (Pyptelėjimas 3x) Dabartinė nustatyta temperatūra grįžta į „Numatytasis nustatymas“. (Rodinys nurodytas dešinėje pusėje esančiame paveikslėlyje.)
- Paspauskite  arba  ir nustatykite temperatūrą.
- Baikite nustatymą.
(Kaip ir **3** „Pagrindinės operacijos“ veiksmas.)

Atlikite veiksmus nuo **a** iki **c** dar kartą, jei norite reguliuoti temperatūrą po 1 °C.

Šaldiklio skyrius



 jungiklis



Šaldytuvo skyrius



Valdymo skydelis (SJ-XG640M, SJ-XG690M, SJ-XG740M)

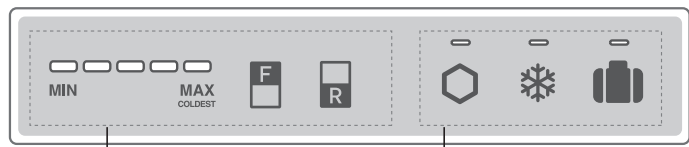

Valdymo temperatūros simboliai

Mygtukas	Reikšmė	Numatytasis nustatymas
	Šaldiklio skyriaus temperatūros valdymas	
	Šaldytuvo skyriaus temperatūros reguliavimas	

Pastaba

- Visi režimai iš pradžių išjungti. Paspaudus vieną iš mygtukų, valdymo skydelis suaktyvinamas po pyptelėjimo.
- Paspaudus vieną iš mygtukų, režimo indikatorius užsidega. Kai veikia „Greitasis atvėsinimas“, indikatorius mirksi.
- Jei norite, kad temperatūros indikatorius šviestų, paspauskite mygtuką „F“ arba „R“, kai valdymo skydelis suaktyvintas.

Naudingi režimų simboliai

Mygtukas	Reikšmė	Numatytasis nustatymas
	Padidintas vėsumas	IŠJ.
	Greitasis užšaldymas	
	Greitasis atvėsinimas	
	Atostogų režimas	IŠJ.*
	„Plasmacluster“	

- *„Plasmacluster“ automatiškai pradeda veikti, kai šaldytuvas įjungiamas. Nereikia įjungti / išjungti.
- Jei nieko nedaroma maždaug 1 minutę, ekranas išsijungia automatiškai.
- Jei šaldytuvas sustoja nutrūkus elektros energijai, režimai, išskyrus „Padidintas vėsumas“, „Greitasis užšaldymas“ ir „Greitasis atvėsinimas“, veikia taip pat, kaip prieš nutrūkstant energijos tiekimui.

Naudingų režimų veikimas

	Pradėti	Atšaukti
Padidintas vėsumas Greitasis užšaldymas Atostogų režimas	Paspauskite režimo mygtuką. (Pyptelėjimas) 	Paspauskite režimo mygtuką. (Pyptelėjimas)
Greitasis atvėsinimas	Paspauskite režimo mygtuką ir laikykite nuspaudę 3 sekundes arba ilgiau. (Pyptelėjimas 3x) 	Paspauskite režimo mygtuką. (Pyptelėjimas)

Durelių signalas

- Kai šaldytuvo durelės paliekamos atidarytos ilgiau nei 1 minutę, durelių signalas suskamba vieną kartą, po 1 minutės dar kartą.
- Jei durelės paliktos atvertos apie 3 minutes, signalas skamba be perstojo.
- Uždarius dureles, šis signalas išsijungia.

Jei durelių signalas nesustoja

Jei durelių signalas nesustoja uždarius visas dureles, jis sugedęs. Susiekite su SHARP techninės pagalbos centru.

Durelių signalo laikino sustabdymo būdas

- Vienu metu paspauskite mygtuką „F“ bei „R“ ir laikykite nuspaudę 3 sekundes ir ilgiau. (Pyptelėjimas 3x)
- Durelių signalas suskamba dar kartą maždaug po 2 dienų.



Temperatūros nustatymas

Šaldytuvas automatiškai palaiko temperatūrą. Tačiau galite reguliuoti temperatūrą, kaip nurodyta žemiau.

Kaip patikrinti dabartinės temperatūros nustatymą

Indikatorius užsidega, rodydamas dabartinės temperatūros lygį, paspaudus mygtuką „F“ arba „R“.

Šaldiklio skyrius : Paspauskite mygtuką „F“.

Šaldytuvo skyrius : Paspauskite mygtuką „R“.

Šaldiklio / šaldytuvo skyriaus nustatymas

Šaldiklio skyrius

1. Paspauskite mygtuką „F“.



2. Paspauskite mygtuką „F“ norėdami keisti temperatūros lygį.

Šaldytuvo skyrius

1. Paspauskite mygtuką „R“.

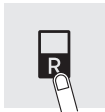

2. Paspauskite mygtuką „R“ norėdami keisti temperatūros lygį.

• Temperatūros indikatorius keičiasi kaip pavaizduota paveikslėlyje (3→4→5→1→2→3) paspaudus mygtuką „F“ arba „R“.

Lygis	Indikatorius
1	MIN MAX COLDEST
2	MIN MAX COLDEST
3	Numatytasis nustatymas MIN MAX COLDEST
4	MIN MAX COLDEST
5	MIN MAX COLDEST

Pastaba

Suregulijavus temperatūros lygį, indikatorius išsijungia maždaug po 5 sekundžių.

Pažangus šaldiklio / šaldytuvo skyriaus nustatymas

Šaldiklio ir šaldytuvo skyriaus temperatūrą galima reguliuoti 9 lygiais (nuo 1 iki 9) atliekant veiksmus nuo a iki b.

Šaldiklio skyrius

a. Pirmiausia paspauskite mygtuką „F“.

Laikykite nuspaudę mygtuką „F“ ir tuomet paspauskite mygtuką „Greitasis užšaldymas“ ir laikykite nuspaudę 3 sekundes arba ilgiau. (Pyptelėjimas 3x)

Indikatorius grįžta į „Numatytasis nustatymas“.



b. Paspauskite mygtuką „F“

norėdami keisti temperatūros lygį.

Atlikite veiksmus nuo a iki b, jei norite reguliuoti temperatūrą 5 lygiais.

Šaldytuvo skyrius

a. Pirmiausia paspauskite mygtuką „R“.

Laikykite nuspaudę mygtuką „R“, tuomet paspauskite mygtuką „Greitasis užšaldymas“ ir laikykite nuspaudę 3 sekundes arba ilgiau. (Pyptelėjimas 3x)

Indikatorius grįžta į „Numatytasis nustatymas“.



b. Paspauskite mygtuką „R“ norėdami

keisti temperatūros lygį.

Atlikite veiksmus nuo a iki b, jei norite reguliuoti temperatūrą 5 lygiais.

• Temperatūros indikatorius keičiasi kaip pavaizduota paveikslėlyje (5→6→7→8→9→1→2→3→4→5) paspaudus mygtuką „F“ arba „R“.

○ ... IšJ. — ... Apšvietimas } = { ... Mirksi

Lygis	Indikatorius
1	MIN MAX COLDEST
2	MIN MAX COLDEST
3	MIN MAX COLDEST
4	MIN MAX COLDEST
5	Numatytasis nustatymas MIN MAX COLDEST
6	MIN MAX COLDEST
7	MIN MAX COLDEST
8	MIN MAX COLDEST
9	MIN MAX COLDEST

Maisto laikymas

- Norėdami maksimaliai ilgai išlaikyti gendančius maisto produktus, stenkitės juos įsigyti kaip įmanoma šviežesnius. Toliau pateikiami bendri nurodymai, padedantys ilgiau išlaikyti maistą šaldytuve.
- Maistas gali būti laikomas ribotą laiką. Įsitinkinkite, kad nėra pasibaigęs gamintojo nurodytas galiojimo laikas.

Šaldiklis

- Norėdami greitai užšaldyti maistą, į šaldiklį jį dėkite po mažą gabaliuką.
- Maistas turi būti tinkamai užsandarintas arba sandariai uždengtas.
- Maistą šaldiklyje sudėkite tolygiai.
- Susidėkite etiketes ant maišelių ar indų, kad žinotumėte, ką turite užšaldę.

Šaldytuvai

Vaisiai / daržovės

- Siekiant, kad vaisiai ir daržovės prarastų kuo mažiau drėgmės, juos reikia laisvai suvynioti, pavyzdžiui, į maistinę plėvelę ar maišelius (neužsandarinti) ir laikyti daržovių bei vaisių stalčiuose.
- Lengvai žemos temperatūros veikiamus vaisius ir daržoves reikia laikyti vėsioje vietoje, bet ne šaldytuve.

Pieno produktai ir kiaušiniai

- Ant daugumos pieno produktų pakuočių yra nurodytas galiojimo laikas ir rekomenduojama laikymo temperatūra.
- Kiaušinius reikia laikyti kiaušinių lentynoje.

Mėsa / žuvis / paukštiena

- Įdėkite į lėkštę ar kitokį indą ir uždenkite popieriumi arba maistine plėvele.
- Didesnius mėsos, žuvis ar paukštienos gabalus dėkite giliau ant lentynėlių.
- Pasirūpinkite, kad visas termiškai apdorotas maistas būtų sandariai suvyniotas arba laikomas orui nelaidžiam inde.
- Vėsus maistas (tinkamai suvyniotas) turi būti laikomas ribotą laiką, kad neišsipiltų ir nepaveiktų kitų maisto produktų.

Patarimas, kaip šaldytuvo skyriuje išvengti rasojimo ar šerkšno

- Dureles laikykite sandariai uždarytas. Nukritęs maistas gali sudaryti tarpelį tarp šaldytuvo kameros ir durelių. Pastatykite jį atgal ant lentynėlės arba į durelių lentynėlę.
- Atidarykite ir uždarykite dureles kiek įmanoma greičiau. Rasojimas arba šerkšnas gali atsirasti, jei durelės paliekamos atidarytos per ilgai arba jei durelės dažnai atidaromos ir uždaromos.
- Šaldytuve laikomas maistas turi būti supakuotas arba laikomas sandariuose induose arba maistinėje

Patarimas dėl maisto laikymo

- plėvelėje. (Ypač didelės drėgmės maistas)
- Maistą išdėliokite tolygiai ant lentynėlių, kad vėsaus oro srautas galėtų tolygiai cirkuliuoti.
- Prieš dedant į šaldytuvą, karštą maistą reikia ataušinti. Šaldytuve laikant karštą maistą, padidėja temperatūra, kyla rizika, kad maistas suges.
- Neužstokite oro pūtimo ir paėmimo angų su maistu ar indais, nes tokiu atveju maistas šaldytuve būtų netolygiai vėsinamas.
- Nedėkite maisto tiesiai prieš šalto oro pūtimo angą. Maistas gali sušalti.

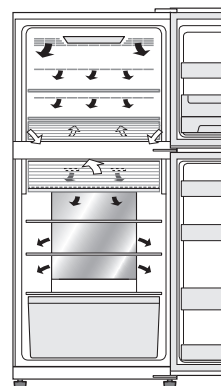

← | VIDU
→ | IŠORĖ

Patarimai, kaip taupyti energiją

- Šaldytuvą pastatykite gerai vėdinamoje vietoje ir palikite tarpus ventiliacijai.
- Šaldytuvą laikykite atokiau nuo tiesioginių saulės spindulių ir nestatykite šalia šilumą skleidžiančių įrenginių.
- Stenkitės kuo rečiau darinėti dureles.
- Prieš dedant į šaldytuvą, karštą maistą reikia ataušinti.
- Maistą išdėliokite tolygiai ant lentynėlių, kad vėsaus oro srautas galėtų tolygiai cirkuliuoti.

- Šio modelio energijos sąnaudos buvo išmatuotos tokiomis sąlygomis, kaip parodyta paveikslėlyje.

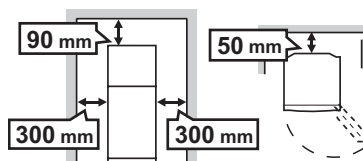

Priežiūra ir valymas

Svarbu

Vadovaukitės šiais patarimais, kad išvengtumėte vidinių paviršių ir plastikinių dalių suskilinėjimo.

- Išvalykite ant plastikinių dalių prilipusius maisto riebalus.
- Kai kurios buitinės chemijos priemonės gali pažeisti paviršius, todėl naudokite tik atskiestą indų plovimo skystį (muiluotą vandenį).
- Naudojant neskiestą ploviklį arba kruopščiai nenuvalius muiluoto vandens, plastikinės dalys gali suskilinėti.

Valymas

- Iš kameros ir durelių išimkite visas dalis (pvz. lentynėles). Nuplaukite jas šiltu, muiluotu vandeniu. Tada nuskalaukite švariu vandeniu ir nusausinkite. (Negalima išimti tik vaisių ir daržovių lentynos)
- Šaldytuvo vidų išvalykite šiltame muiluotame vandenyje sudrėkinta šluoste. Tuomet šaltu vandeniu kruopščiai iššluostykite muiluoto vandens likučius.
- Kaskart, atsiradus nešvarumų ant prietaiso išorės, nuvalykite minkšta šluoste.
- Magnetines durelių sandarinimo juostas nuvalykite dantų šepetėliu su muiluotu vandeniu.
- Valdymo skydelį nuvalykite sausa šluoste.
<SJ-XG640M, SJ-XG690M, SJ-XG740M>

Pastaba

- Nenaudokite stiprių valiklių ar tirpiklių (lako, dažų, šveitimo miltelių, benzino, verdančio vandens ir t. t.), kurie gali pažeisti.
- Ištraukę kištuką iš maitinimo lizdo, turite palaukti mažiausiai 5 minutes, prieš vėl jį įjungdami.
- Kiekviena stiklinė lentynėlė sveria maždaug po 3 kg. Išėmę iš skyriaus ir nešdami, laikykite jas tvirtai.
- Nemėtykite daiktų šaldytuve ir nedaužykite vidinių sienelių. Gali įtrūkti vidinis paviršius.

Prieš transportavimą

Išvalykite vandenį, susikaupusį garinimo lėkštelėje. Prieš išvalydami vandenį, palaukite ilgiau nei 1 valandą ištraukę kištuką, kadangi šaldymo ciklo įranga yra itin įkaitusi. (Garinimo lėkštelė yra gaminio gale.)

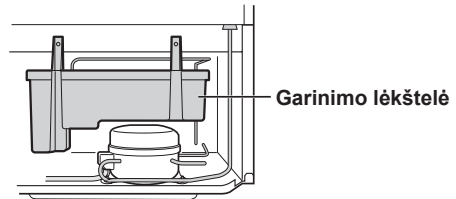

Šaldymo įrenginio atitirpinimas

Atitirpinimas atliekamas automatiškai, naudojant unikalią energiją taupančią sistemą. (Maždaug kartą per dieną.) Ledo gaminimas užtrunka, kadangi vidaus temperatūra tampa šiek tiek aukštesnė nei įprasta atitirpinimo metu.

Kai neveikia vidaus apšvietimas

Susisiekite su SHARP patvirtintu techninės priežiūros centru, kad pakeistų lemputę. Lemputę turi pakeisti tik kvalifikuotas techninės priežiūros specialistas.

Šaldytuvo išjungimas

Jei šaldytuvą reikia išjungti ilgesniam laikui, reikia atlikti šiuos veiksmus, kad sumažintumėte pelėsio susidarymą:

1. Išimkite visą maistą.
2. Ištraukite maitinimo laido kištuką iš maitinimo tinklo lizdo.
3. Kruopščiai išvalykite ir nusausinkite vidinę dalį.
4. Kelias dienas palikite pravertas dureles, kad išdžiūtų.

Prieš kreipiantis į techninio aptarnavimo centrą

Prieš skambindami, patikrinkite šiuos punktus.

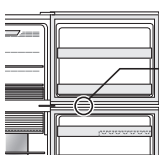
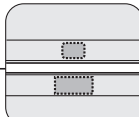
Nesklandumas		Sprendimas
Prisilietus, šaldytuvo išorinė dalis karšta.		Tai – normalu. Taip yra dėl to, kad korpuse yra įmontuotas karštas vamzdelis, kad nerasotų sienelės.
Šaldytuvą garsiai burzgia.		Šie garsai yra normalu. <ul style="list-style-type: none"> • Įsijungdamas, kompresorius skleidžia triukšmą. <ul style="list-style-type: none"> -- Labai greitai garsas prityla. • Kompresorius skleidžia triukšmą vieną kartą per dieną. <ul style="list-style-type: none"> -- Darbinis garsas, sklindantis iš karto po automatinio šaldymo įrenginio atitirpinimo operacijos. • Bėgančio skysčio garsas (gurguliavimo garsas, šnypštimo garsas) <ul style="list-style-type: none"> -- Tai lemia vamzdžiuose bėgantis aušinimo skystis (garsas kartais gali pagarsėti). • Skilinėjimo garsas ar traškesys, girgždesys <ul style="list-style-type: none"> -- Jį sukelia vidinių sienelių plėtimasis ir susitraukimas šaldymo metu.
Ant šaldytuvo vidinių ar išorinių sienelių atsiranda šerkšno arba rasos lašelių.		Taip gali atsitikti vienu iš šių atvejų. Šerkšną nuvalykite drėgna šluoste, o rasos lašelius - sausa šluoste. <ul style="list-style-type: none"> • Kai didelis patalpos drėgnumas. • Kai dažnai darinėjamos durelės. • Kai šaldytuve laikomas daug drėgmės turintis maistas. (Jį reikia suvynioti.) • Šis fenomenas pasireiškia stipriau arba silpniau priklausomai nuo sezono (lietingas sezonas), naudojimo įpročių ir kiekvienų namų aplinkos sąlygų.
Šaldytuvo kameroje esantis maistas - sušalęs.	SJ-XG690G, SJ-XG740G	<ul style="list-style-type: none"> • Ar šaldytuvą galima naudoti ilgai, kai šaldytuvo temperatūra nustatyta ties 0 °C? <ul style="list-style-type: none"> -- Pakeiskite temperatūrą iki maždaug 3 °C. • Ar šaldytuvą galima naudoti ilgai, kai šaldiklio temperatūra nustatyta ties -21 °C? <ul style="list-style-type: none"> -- Pakeiskite temperatūrą iki maždaug -18°C. • Jei patalpoje yra žema temperatūra, maistas šaldytuve gali sušalti net esant nustatytai 6 °C temperatūrai.
	SJ-XG640M, SJ-XG690M, SJ-XG740M	<ul style="list-style-type: none"> • Ar šaldytuvą galima naudoti ilgai, kai šaldytuvo temperatūra nustatyta ties MAX COLDEST? <ul style="list-style-type: none"> -- Pasirinkite kitą temperatūros nustatymą. • Ar šaldytuvą galima naudoti ilgai, kai šaldiklio temperatūra nustatyta ties MAX COLDEST? <ul style="list-style-type: none"> -- Pasirinkite kitą temperatūros nustatymą. • Jei patalpoje yra žema temperatūra, maistas šaldytuve gali sušalti net, kai temperatūra nustatyta ties MIN (Maž.).
Šaldytuve jaučiasi kvapai.		<ul style="list-style-type: none"> • Stiprų kvapą turinčius maisto produktus reikia suvynioti. • Kvapų šalinimo įrenginys visų kvapų nepanaikina. • Reguliariai valykite vidų.
Neveikia valdymo skydelis.		Taip gali atsitikti vienu iš šių atvejų. <ul style="list-style-type: none"> • Skydelis arba jūsų pirštai ištepti skysčiu, riebalais ar dar kuo nors. • Liečiant skydelį su pirštine, su plėvele ant piršto, nagu ar koku nors daiktu. • Ant mygtukų užklijuotas lipdukas ar lipni juosta. • Liečiate šiek tiek į šoną nuo paties mygtuko. • Šaldytuvą dar nepakankamai ilgai dirba, kad veiktų mygtukai.
Skyriaus lemputės išsijungia net palikus atidarytas dureles.		<ul style="list-style-type: none"> • Lemputės jungiklis įjungia ir išjungia skyriaus lemputes. <p>Kai durelės atidarytos tokiu pat kampu, lemputės išsijungia net tada, jei durelės paliekamos atidarytos. Tai yra normalu.</p> <div style="display: flex; align-items: center;"> <div style="margin-right: 20px;">  </div> <div> <p>Lemputės jungiklis</p>  </div> </div>

Jei vis vien reikia pagalbos

Kreipkitės į artimiausią SHARP patvirtintą techninės priežiūros atstovybę.

Gaminio vardinių parametų lentelė

III PRIEDAS (ES) Reglamentas nr.1060/2010		SHARP		
A	Prekės ženklas	SHARP		
B	Modelio pavadinimas	SJ-XG640M	SJ-XG690G SJ-XG690M	SJ-XG740G SJ-XG740M
C	Kategorija	7		
D	Energijos vartojimo efektyvumo klasė	A++		
E	Suteiktas ES ekologinis ženklas	—		
F	Per metus suvartojamos energijos kiekis *1 [kWh per metus]	320		
G	Kiekvienos kameros be žvaigždučių naudingoji talpa [L]	354	394	420
H	Kiekvienos kameros su žvaigždutėmis naudingoji talpa [L]	*** 162		*** 176
I	Kitų kamerų projektinė temperatūra, aukštesnė negu +14 °C	—		
J	Bešerkšnė kamera	TAIP		
K	Temperatūros kilimo trukmė [h]	19		
L	Šaldymo geba [kg/24 h]	7,3		8,1
M	Klimato klasė	T		
N	Skleidžiamas akustinis triukšmas [dB (A)]	38		
O	Įmontuojamas aparatas	Ne (laisvai stovintis)		

*1 Suvartojamos energijos kiekis – „XYZ“ kWh per metus, grindžiamas įprasto 24 valandų trukmės bandymo rezultatais. Kiek energijos suvartojama faktiškai, priklauso nuo to, kaip aparatas naudojamas ir kur jis bus pastatytas.

Temperatūros indikatorius

Šiame šaldytuve yra temperatūros indikatorius, leidžiantis kontroliuoti vidutinę temperatūrą šalčiausioje zonoje.

Šalčiausioji zona

Simbolis nurodo šalčiausią zoną šaldytuvo skyriuje. (Durų lentynėlė, esanti tokia pačiame aukštyje, nėra šalčiausioji zona.)

Simbolis



MĒLYNA



Tinkami nustatymai

BALTA



Temperatūra yra per didelė, sureguliuokite šaldytuvo temp. valdiklį.

Temperatūros šalčiausiojo zonoje tikrinimas

Galite atlikti reguliarius patikrinimus, kad įsitikintumėte, jog temperatūra šalčiausioje zonoje yra tinkama ir, jei reikia, sureguliuotumėte šaldytuvo temp. valdiklį. Norėdami prietaiso viduje išlaikyti tinkamą temperatūrą, patikrinkite, kad temperatūros indikatorius visada MĒLYNAS. Jei temperatūros indikatorius tampa BALTAS, temperatūra yra per didelė; šiuo atveju padidinkite šaldytuvo temp. valdiklio nustatymą ir palaukite 6 val. prieš dar kartą patikrindami temperatūros indikatorius.

Pastaba

- Vidinė šaldytuvo temperatūra priklauso nuo įvairių veiksnių, pavyzdžiui, kambario aplinkos temperatūros, laikomo maisto kiekio ir durų atidarymo dažnio.
- Įdėjus šviežio maisto arba palikus atidarytas duris, normalu, kad temperatūros indikatorius tampa BALTAS.

Informacija apie šios įrangos utilizavimą



NORĖDAMI IŠMESTI ŠIĄ ĮRANGĄ, NEIŠMESKITE SU BUITINĖMIS ŠUKŠLĖMIS IR NEDĖKITE Į ŽIDINI!
Naudota elektros ir elektronikos įranga turi būti būtinai surenkama ir utilizuojama ATSKIRAI pagal vietos įstatymus.

Atskiras surinkimas skatina aplinką tausojantį utilizavimą, medžiagų perdirbimą ir mažina utilizuojamų atliekų kiekį. NETINKAMAS UTILIZAVIMAS gali būti žalingas žmonių sveikatai ir aplinkai dėl tam tikrų medžiagų! Nugabenkite NAUDOTĄ ĮRANGĄ į artimiausią, paprastai savivaldybės nurodomą, surinkimo vietą.

Jeį kyla neaiškumų dėl utilizavimo, susisiekite su vietos valdžios atstovais arba pardavėjais ir pasiteiraukite, kaip tinkamai utilizuoti.

TAIKOMA TIK EUROPOS SĄJUNGOJE IR KAI KURIOSE KITOSE VALSTYBĖSE, PAVYZDŽIUI, NORVEGIJOJE IR ŠVEICARIJOJE: jūs privalote rūšiuoti tokias atliekas pagal įstatymą.

Šiuo simboliu žymima elektrinė ir elektroninė įranga (arba pakuotės), primenant apie tai naudotojui.

Naudotojai iš PRIVAČIŲ NAMŲ ŪKIŲ turi naudoti esamas naudotos įrangos surinkimo vietas. Nugabenimas yra nemokamas.

Paldies, ka iegādājāties šo SHARP izstrādājumu. Pirms SHARP ledusskapja lietošanas izlasiet šo lietošanas rokasgrāmatu, lai nodrošinātu, ka saņemat no tās maksimālo labumu.

- Šis ledusskapis ir paredzēts ledus gabalu pagatavošanai, pārtikas uzglabāšanai un saldēšanai.
- Šis ledusskapis ir paredzēts tikai lietošanai mājāsaimniecībā tabulā norādītajā apkārtējās vides temperatūras diapazonā. Klimata klase ir norādīta uz nominālo datu plāksnītes. Ja ledusskapis darbojas ārpus šim modelim noteiktās klimata klases diapazona (apkārtējās vides temperatūras diapazona), var nebūt iespējams uzturēt apmierinošu iekšējo temperatūru. Ja ledusskapis tiek lietots vidē, kur apkārtējās vides temperatūra ir zemāka, ledusskapis netiek sabojāts līdz +5 °C temperatūrai.
- Ledusskapi ilgāku laiku periodu nedrīkst pakļaut temperatūras iedarbībai, kas ir zemāka par -10 °C.

Tikai lietošanai mājāsaimniecībā

Klimata klase	Pieļaujamais apkārtējās vides temperatūras diapazons
SN	No +10 °C līdz 32 °C
N	No +16°C līdz 32 °C
ST	No +16°C līdz 38°C
T	No +16°C līdz 43°C

Drošības informācija



BRĪDINĀJUMS

Tas nozīmē, ka pastāv augsts nāves vai nopietnu traumu gūšanas risks.



UZMANĪBU!

Tas nozīmē, ka pastāv augsts materiālu bojājumu vai traumu gūšanas risks.



BRĪDINĀJUMS

Aukstumaģents

Šis ledusskapis ietver uzliesmojošu aukstumaģentu (R600a: izobutāns) un izolējošu izplūdes gāzi (ciklopen-tāns). Ievērojiet tālāk norādītos noteikumus, lai novērstu dzirksteļošanu un eksploziju.

- Neļaujiet smailiem priekšmetiem nonākt saskarē ar dzesēšanas sistēmu. Dzesēšanas sistēma ledusskapja aizmugurē un iekšpusē ietver aukstumaģentu.
- Nelietojiet mehāniskas ierīces vai cita veida iekārtas, lai paātrinātu atkausēšanas procesu. (Šim ledusskapim ir pielāgota automātiska atkausēšanas sistēma.)
- Ledusskapja iekšpusē nelietojiet citas elektriskās ierīces.
- Neaizsedziet telpu ap ledusskapi.
- Ledusskapja tuvumā nelietojiet uzliesmojošus izsmidzināmos līdzekļus, piemēram, krāsu aerosolu.
- Ledusskapja tuvumā neuzglabājiet uzliesmojošus izsmidzināmos līdzekļus, piemēram, krāsu aerosolu.
- Dzesēšanas sistēmas kļūmes gadījumā nepieskarieties sienas kontaktligzdai un nelietojiet atklātu liesmu. Atveriet logu un ļaujiet gaisam izplūst no telpas. Pēc tam sazinieties ar SHARP pilnvarotu apkalpes dienestu.

Uzstādīšana

- Neuzstādiet ledusskapi mitrās un slapjās vietās. Tas var radīt izolācijas bojājumus un strāvas noplūdi. Uz ierīces korpusa var parādīties kondensāts, kas var izraisīt rūsū.
- Ledusskapis ir jāuzstāda uz līdzenas un gludas grīdas.

Strāvas vads, kontaktdakša, kontaktligzda

Rūpīgi izlasiet tālāk norādītos noteikumus, lai novērstu elektrošoku un aizdegšanos.

- Uzmanīgi iespraudiet kontaktdakšu sienas kontaktligzdā. Nelietojiet pagarinātāju un adaptera spraudni.
- Iespraudiet kontaktdakšu atbilstoša nominālā sprieguma kontaktligzdā.
- Pie zemējuma spaiļes pareizi pievienojiet zemējumu.
- Nodrošiniet, ka uzstādīšanas vai pārvietošanas laikā strāvas vads tiek aizsargāts pret bojājumiem. Ja kontaktdakša vai strāvas vads ir bojāts, neievietojiet to kontaktligzdā.
- Neaiztieciot kontaktdakšu ar slapjām rokām.
- Atvienojiet no strāvas padeves tīkla, atvienojot kontaktdakšu no kontaktligzdas. Neatvienojiet, velkot aiz strāvas vada.

- Putekļi uz kontaktdakšas var radīt aizdegšanos. Rūpīgi notīriet to.
- Atvienojiet kontaktdakšu, ja ledusskapis ilgāku laiku periodu netiks lietots.
- Ja elastīgais strāvas vads ir bojāts, tas ir jānomaina ar SHARP apkalpes dienesta apstiprinātu vadu, jo ir nepieciešams īpašs vads.

Tiek lietots

- Neuzglabājiet gaistošas un uzliesmojošas vielas, piemēram, degvielu, propāna gāzi, aerosola tvertnes, līpošas vielas, spirtu utt. Šie materiāli ir viegli uzliesmojoši.
- Neuzglabājiet ledusskapī pret temperatūru jutīgus izstrādājumus, piemēram, farmācijas izstrādājumus. Pastāv augsts izstrādājuma kvalitātes izmaiņu risks.
- Nemēģiniet pārveidot šo ledusskapi. Tas var izraisīt aizdegšanos, elektrošoku vai traumu.
- Nenovietojiet uz ledusskapja nekāda veida priekšmetus. Ja priekšmeti nokrīt no tā, tie var radīt traumas.
- Nesitiet stikla durvis. Pretējā gadījumā tās var saplīst un radīt fiziskas traumas. <SJ-XG690G, SJ-XG740G >
- Bērni, kuri ir jaunāki par 8 gadiem, un cilvēki ar fiziskiem, kustību vai garīgiem traucējumiem vai cilvēki bez pieredzes un zināšanām šo ierīci drīkst lietot tikai citu personu uzraudzībā vai tad, ja ir sniegti norādījumi par drošu ierīces lietošanu un tie izprot saistīto apdraudējumu. Bērni nedrīkst spēlēt ar ierīci. Tīrīšanu un tehnisko apkopi nedrīkst veikt bērni bez uzraudzības.

Apkope un tīrīšana

- Vispirms atvienojiet ledusskapi, lai novērstu elektrošoku.
- Nešļakstiet ūdeni tieši uz ārējā korpusa vai tā iekšpusē. Tas var radīt elektroinstalācijas koroziju un sabojāt to.

Problēma

- Ja sajūtat deguma smaku, nekavējoties atvienojiet kontaktdakšu. Pēc tam sazinieties ar SHARP pilnvarotu apkalpes dienestu.
- Gāzes noplūdes gadījumā izvēdiniet telpu, atverot logu. Nepieskarieties ledusskapim un kontaktligzdai.

Likvidēšana

- Nodrošiniet, ka uzglabāšanas laikā līdz likvidēšanai ledusskapis nevar radīt apdraudējumu bērniem (piemēram, noņemiet durvis, lai novērstu bērnu iesprūšanu.)
- Šis ledusskapis ir jālikvidē pareizi. Nogādājiet ledusskapi profesionālā pārstrādes centrā, kur likvidē uzliesmojošas aukstumagentu un izolējošas izplūdes gāzes.

UZMANĪBU!

Transportēšana

- Kad uzstādāt vai pārvietot ledusskapi, lietojiet pakļāu, lai aizsargātu grīdu pret bojājumiem.
- Nešanai satveriet ledusskapi aiz rokturiem ierīces aizmugurē un apakšdaļā. Ja nepareizi paceļat ledusskapi, tas var radīt traumas.

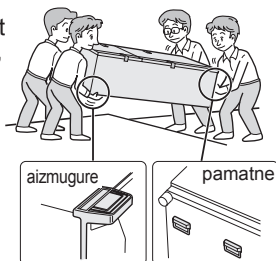

Uzstādīšana

Brīvi stāvošs

1 Ap ledusskapi atstājiet pietiekamu vietu ventilācijai.

- Attēlā ir parādīta minimāli nepieciešamā vieta, lai uzstādītu ledusskapi. Enerģijas patēriņa mērījumi tiek veikti dažādiem telpas izmēriem.

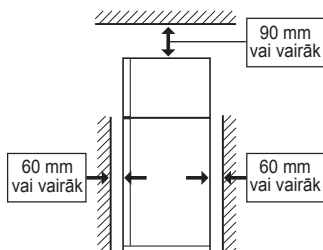

- Nodrošinot vairāk vietas, ledusskapis patērē mazāku enerģijas daudzumu.
- Ja lietojat ledusskapi mazākās telpās, nekā norādīts tālāk, tas var radīt temperatūras paaugstināšanos ierīcē, skaļu troksni un kļūmes.
- Atstarpei starp ledusskapja aizmuguri un sienu ir jābūt 50 mm vai vairāk un mazāk par 75 mm. Ja atstarpe ir lielāka par 75 mm, varat gūt traumas, pieskaroties kompresoram un tā perifērajām daļām, kuras darbības laikā ievērojami uzkarst.

3 Pievienojiet ierīci pie pareizi uzstādītas kontaktligzdas.

Piezīme

- Novietojiet ledusskapi tā, lai varētu piekļūt kontakt dakšai.
- Nenovietojiet ledusskapi tiešos saules staros un pie siltumu radošām ierīcēm.
- Nenovietojiet ledusskapi tieši uz zemes. Zem ledusskapja novietojiet atbilstošu statīvu, piemēram, koka plāksni.
- Ja pievienojat kontaktdakšu, kad ir atvērtas ledusskapja durvis, atskan durvju skaņas signāls, tas normāli. Šī skaņa pārstāj skanēt, kad durvis tiek aizvērtas.

Rītenīši atrodas zem ledusskapja.

- Rītenīši nodrošina iespēju pārvietot ledusskapi uz aizmuguri un uz priekšu.

Lietošanai nepieciešamā telpa

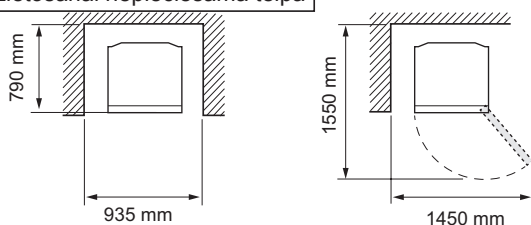

2 Lai ledusskapi novietotu uz grīdas līmeņi, lietojiet divas priekšējās regulējamās kājas.

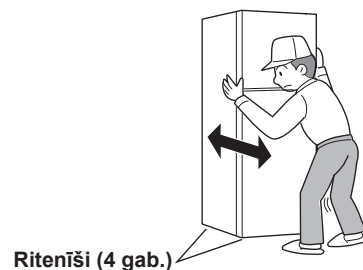
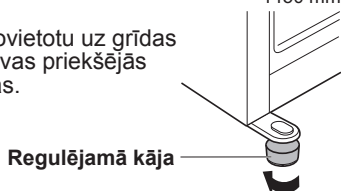

Pirms sākat lietot ledusskapi

- Notīriet iekšējās detaļas ar siltā ūdenī samitrinātu drānu.
- Ja tīrīšanai lietojat ziepjūdeni, pilnībā notīriet ar ūdeni.

Apraksts

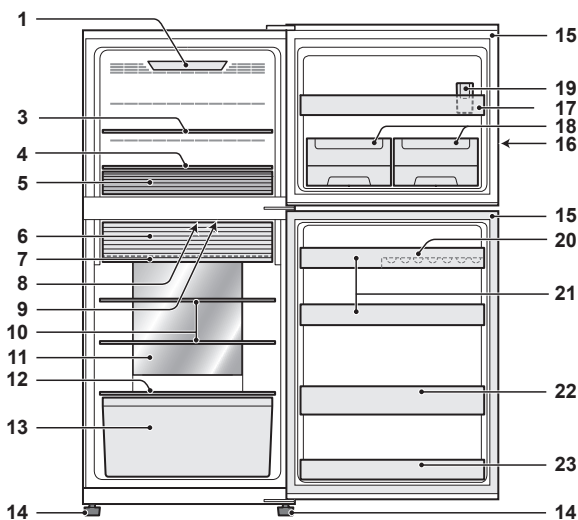

SJ-XG740G, SJ-XG740M

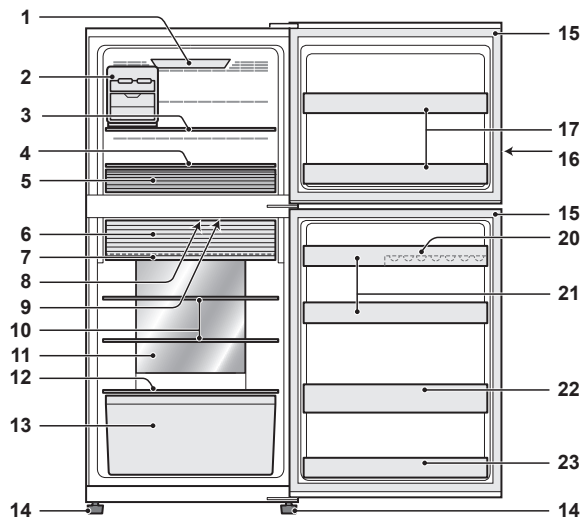

SJ-XG640M, SJ-XG690G, SJ-XG690M

1. **Saldētavas gaisma** <tikai modelim SJ-XG690G, SJ-XG690M, SJ-XG740G, SJ-XG740M>
2. **Pārvietojams ledus pagatavotājs** <tikai modelim SJ-XG640M, SJ-XG690G, SJ-XG690M>
3. **Saldētavas plaukts (augšējais)**
4. **Saldētavas plaukts (apakšējais)**
5. **Saldētavas atvilktnē**
Pārvietojiet daļu, lai atbalstu pārtikas izmēram.
6. **Divvirzienu svaigās pārtikas telpas durvis**
7. **Svaigās pārtikas plaukts**
8. **Dezodorēšanas ierīce**
Dezodorēšanas katalizators ir uzstādīts aukstā gaisa ejās. Nav nepieciešams darbināt un tīrīt.
9. **Ledusskapja gaisma**
10. **Ledusskapja plaukts**
11. **Hibrīdās dzesēšanas panelis**
Panelis atdzesē ledusskapja nodalījumu tieši no aizmugures. Tādējādi pārtika tiek vienmērīgi atdzesēta, nepakļaujot to aukstā gaisa plūsmam.
12. **Augļu un dārzeņu plaukts**
13. **Augļu un dārzeņu nodalījums**
14. **Regulējamā kāja**
15. **Magnētiskais durvju blīvējums**
16. **Vadības panelis**

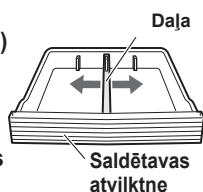

17. **Saldētavas durvju kabata**
18. **Durvis iebūvēts ledus pagatavotājs** (tikai modelim SJ-XG740G, SJ-XG740M)
(Šis ledus pagatavotājs ir ievietots saldētavas nodalījumā. Informāciju par uzstādīšanu skatiet nākamajā lappusē "Pēc tīrīšanas".)
19. **Ūdens glāze** <tikai modelim SJ-XG740G, SJ-XG740M>
(Ūdens glāze ir ievietota saldētavas atvilktnē. Pārlicinieties, vai glāze tiek novietota attēlā tālāk norādītajā pozīcijā, lai to lietotu.)

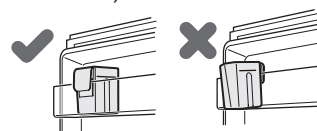

20. **Olu kabata**
21. **Ledusskapja kabata (augšējā)**
22. **Pudeļu kabata**
23. **Ledusskapja kabata (apakšējā)**

Ja ledusskapī vēlaties uzglabāt lielus pārtikas produktus

- Varat noņemt jebkuru plauktu vai kabatu, kā norādīts 2., 3., 5., 6., 7., 10., 13., 17., 18., 19., 20., 21., 22., 23. attēlā tālāk.
- Dzesēšanas veiktspēja netiek ietekmēta, pat ja lietojat ledusskapi tālāk norādītajās situācijās.

Divvirzienu svaigās pārtikas telpas durvis

Atvērt

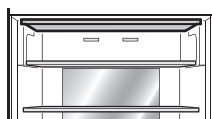

Lietojiet telpu kā ledusskapi.

Aizvērt

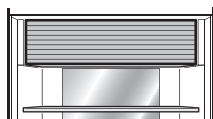

Lietojiet telpu kā svaigās pārtikas nodalījumu.

Divvirzienu svaigo produktu telpas durvju atvēršana

- 1) Paceliet durvis.
- 2) Ievietojiet durvis rāmī un spiediet to atpakaļ līdz atdurei. Tas ir pareizi nofiksēts.

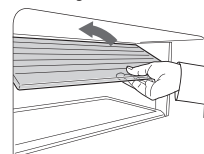

Durvis iebūvēts ledus pagatavotājs (SJ-XG740G, SJ-XG740M)

Ledus kubiņu pagatavošana

1) Lietojiet ūdens glāzi, lai izmērītu ūdens daudzumu.

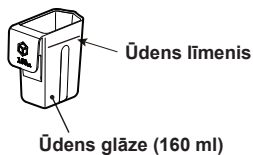

2) Ar ūdens glāzi ielejiet ūdeni durvis iebūvētajā ledus pagatavotājā.

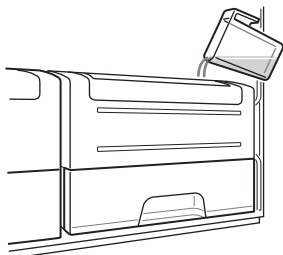

3) Kad ledus gabali ir pagatavoti, pagrieziet sviru pulksteņrādītāju kustības virzienā, lai ievietotu ledus gabalus uzglabāšanas kārbā.

4) Izvelciet ledus gabalu kārbu, lai izņemtu ledus gabalus.

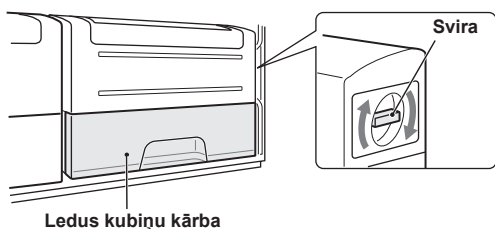

Piezīme

- Lai novērstu ledus kubiņu kārbas sabojāšanos, nelejiet tajā eļļu un nepagatavojiet tajā ledu.
- Ledus pagatavošanas laikā, ja iespējams, neatveriet saldētavas durvis.

Durvis iebūvētā ledus pagatavotāja tīrīšana

• Iztukšojiet ledus gabalu kārbu.

1) Spiediet uz augšu durvis iebūvēto ledus pagatavotāju, lai noņemtu to.

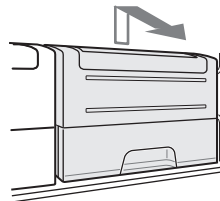

2) Noņemiet ledus gabalu paplāti.

3) Noņemiet ledus gabalu kārbu.

4) Spiediet izcilni, lai izjauktu durvis iebūvēto ledus pagatavotāju.

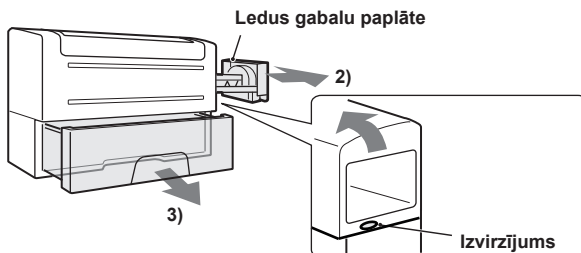

Piezīme

- Nemazgājiet ledus gabalu paplāti trauku mazgājamajā mašīnā. Pretējā gadījumā var tikt sabojāts iepakojums.

Pēc tīrīšanas

1) Salieciet durvis iebūvēto ledus pagatavotāju.

(Apgrieztā secībā.)

2) Uzmanīgi uzstādiat durvis iebūvēto ledus pagatavotāju.

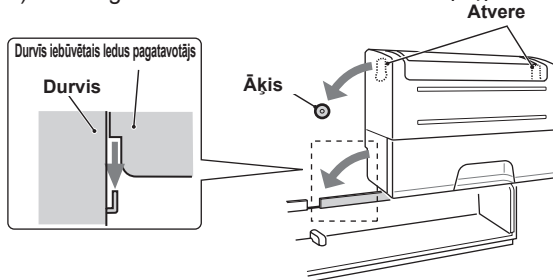

<Sviras pozīcija>

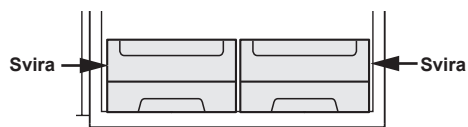

Pārvietojams ledus pagatavotājs (SJ-XG640M, SJ-XG690G, SJ-XG690M)

Ieteicams lietot ledus pagatavotāju, kā parādīts attēlā "Apraksts". Varat novietot ledus pagatavotāju jebkurā vietā saldētavas nodaļumā.

1) Nepārpildiet šo paplāti ar ūdeni. Pretējā gadījumā ledus gabali sasilstot savienosies.

2) Kad ledus gabali ir pagatavoti, pagrieziet sviru pulksteņrādītāju kustības virzienā, lai ievietotu ledus gabalus uzglabāšanas kārbā.

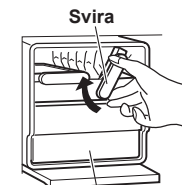

Ledus kubiņu kārbā

Piezīme

- Pārliecinieties, vai ledus pagatavotājs tiek novietots līdzeni, lai no ledus paplātes nevarētu izšķīstīties ūdens.
- Lai novērstu ledus kubiņu kārbas sabojāšanos, nelejiet tajā eļļu un nepagatavojiet tajā ledu.

Noderīgi režīmi



Informāciju par lietošanu skatiet nodaļā "Vadības panelis".

Papildu dzesēšana

Ātrā saldēšana

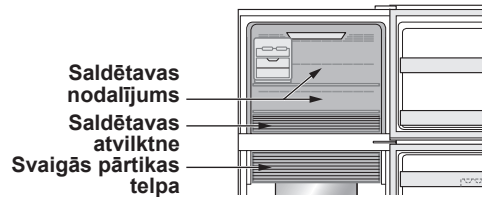
Ātrā atdzesēšana



	Papildu dzesēšana	Ātrā saldēšana	Ātrā atdzesēšana
Funkcija	Sis režīms ir paredzēts pārtikas sasaldēšanai ledus stāvoklī. Piezīme. Pārtika ar lielu mitruma saturu var sasalt.	Sis režīms paātrina pārtikas sasaldēšanas un ledus pagatavošanas laiku.	Sis režīms ir paredzēts ātrai dzērienu un pārtikas produktu atdzesēšanai.
Lietošanas mērķis	Svaigās pārtikas telpa	Saldētavas atvilktnē	Saldētavas nodalījums UZMANĪBU! Neievietojiet stikla pudeles. Pastāv risks, ka tā var saplīst.
Darbības laiks	6 stundas *1 • Sis režīms beidzas automātiski. • Trauksmes signāls neskan.	2 stundas *1	30 minūtes • Sis režīms beidzas automātiski. • Atskan trauksmes signāls. Trauksmes signāla apturēšana *2 Nospiediet pogu Enter.  Nospiediet pogu vai "Ātrā saldēšana". 
Pēc darbības pabeigšanas	• Nav nepieciešams izņemt dzērienus un pārtikas produktus.		• Kad atskan trauksmes signāls, noteikti izņemiet dzērienus un pārtikas produktus. • Ja dzērieni un pārtika ir atstāta saldētavas nodalījumā ilgāk par 30 minūtēm, tie var sasalt.
Strāvas padeves kļūmes gadījumā	• Sis režīms tiek automātiski atcelts.		• Sis režīms tiek automātiski atsākts no iepriekšējā stāvokļa, kad tika pārtraukta strāvas padeve.

*1 Ja darbības pārklājas ar atkausēšanu, iespējams nepieciešams vairāk laika, lai pabeigtu. Sis režīms tiek uzsākts pēc tam, kad atkausēšana ir pabeigta.

*2 Ja nevarat apturēt trauksmes signālu, nepārtraukti skan 30 minūtes.

Piezīme

- Papildu dzesēšanas, ātrās saldēšanas un ātrās atdzesēšanas režīms nav pieejams vienlaicīgi, kamēr kāds no režīmiem darbojas.
- Cik vien iespējams, šo režīmu darbības laikā izvairieties no durvju atvēršanas.

Plazmas daļiņas

Lietojiet šo funkciju, kad vēlaties uzturēt ledusskapja iekšpusi tīru.

Plazmas daļiņas automātiski uzsāk darbību, kad ledusskapis ir ieslēgts.

Jonizētājs ledusskapja iekšpusē izdala jonu daļiņas, kas ir pozitīvo un negatīvo jonu kopējā masa.

Šīs jonu daļiņas deaktivizē pelējuma sēnīti.

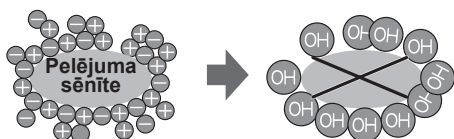

Piezīme

Ledusskapī nedaudz var būt jūtama smaka. Tā ir jonizētāja izdalītā ozona smaka. Ozona daudzums ir minimāls un ātri sadalās ledusskapī.

Brīvdienu režīms

Lietojiet šo režīmu, kad dodaties ceļojumā vai ilgāku laiku atstājat mājas.

• Temperatūra ledusskapja nodalījumā tiek pielāgota aptuveni uz 10 °C.

Piezīme

- Pārtikas uzglabāšanas periods ledusskapja nodalījumā samazinās līdz 1/2-1/3 no parastas uzglabāšanas. Lietojiet šo metodi tikai tad, kad ledusskapī nav pārtikas, kas bojājas.
- Saldētavas nodalījuma temperatūru nevar pielāgot.

Vadības panelis (SJ-XG690G, SJ-XG740G)

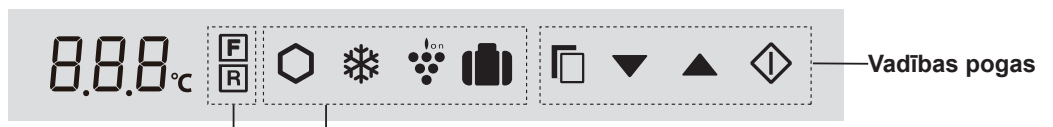

Temperatūras kontroles ikonas

Ikona	Nozīme	Noklusējuma iestatījums
F	Saldētavas nodalījums	-18°C
R	Ledusskapja nodalījums	3°C

Svarīgas režīmu ikonas

Ikona	Nozīme	Noklusējuma iestatījums
	Papildu dzesēšana	IZSLĒGTA
	Ātrā saldēšana	
	Ātrā atdzesēšana	
	Plazmas daļiņas	
	Brīvdienu režīms	

Papildrežīmi

Indikators	Nozīme	Noklusējuma iestatījums
	Durvju skaņas signāls	IESLĒGTS
	Pogas lietošanas skaņas signāls	

Piezīme

- Kad nospiežat vienu no pogām, visas ikonas vienreiz nomirgo un rāda gaidstāves režīmu.
- Gaidstāves displejā iedegas režīma ikonas vai indikatori. Gad darbojas ātrās atdzesēšanas režīms, gaidstāves displejā mirgo ikona.

- Kad aptuveni 1 minūtes laikā netiek veikta neviena darbība, displejs automātiski tiek pārslēgts uz gaidstāves displeju. Gaidstāves displejs izslēdzas, ja 1 minūti netiek veikta neviena darbība.
- Ja ledusskapis strāvas padeves kļūmes dēļ pārtrauc darbību, režīmi, izņemot papildu dzesēšanas, ātrās saldēšanas un ātrās atdzesēšanas režīmu, darbojas tā pat kā pirms strāvas padeves pārtraukšanas.



Noderīgo režīmu darbība

- Atlasiet režīma ikonu.
- Atlasiet ON/OFF (ieslēgts/izslēgts) iestatījums ir mainīts. ON/OFF (ieslēgts/izslēgts) pārslēdzas secīgi pēc pogas nospiešanas.
- Pabeidziet iestatījumu.

Kad nospiežat pogu , ikonas mainās tālāk norādītajā secībā.

Pašreizējais iestatījums (Šis indikators rāda OFF (Izslēgts).)

Gaidstāves displejs

Tikai ātrās atdzesēšanas režīmam

3 Pabeidziet iestatījumu, 3. sekundes vai ilgāk turot to nospiestu. (Pīkstiens, pīkstiens, pīkstiens)

Papildrežīmu darbība

Durvju skaņas signāls

- Kad ledusskapja durvis ir atstātas atvērtas ilgāk nekā 1 minūti, vienreiz atskan skaņas signāls un pēc 1 minūtes atkal atskan skaņas signāls.
- Ja durvis* ir atvērtas aptuveni 3 minūtes, skaņas signāls skan nepārtraukti.
- Skaņas signāls pārstāj skanēt, kad tiek aizvērtas durvis.

Izslēgšanas darbība

Vienlaicīgi 3 sekundes vai ilgāk turiet nospiešanas pogas un . (Pīkstiens, pīkstiens, pīkstiens)

Pogu darbības skaņas signāls

- Elektriskais skaņas signāls skan, kad pieskaraties pogām.

Izslēgšanas darbība

Vienlaicīgi 3 sekundes vai ilgāk turiet nospiešanas pogas un . (Pīkstiens, pīkstiens, pīkstiens)



Piezīme

Kad vēlaties ieslēgt papildrežīmu, vēlreiz izpildiet šīs darbības.. (Indikators iedegas.)

Temperatūras kontrole

Ledusskapī automātiski tiek kontrolēta tā temperatūra. Tomēr varat pielāgot temperatūru, kā norādīts tālāk.

Pašreizējā temperatūras iestatījuma pārbaude

1.   
Atlasiet ikonu **F** vai **R**.

Saldētavas/ledusskapja nodalījuma iestatīšana

1.  
Atlasiet ikonu **F** vai **R**.



2.  vai  
Atlasiet temperatūru iestatījums ir mainīts.

Saldētavas nodalījums

: Varat iestatīt no -13°C līdz -21°C ar iedaļu 1 °C.

Ledusskapja nodalījums

: Varat iestatīt no 0°C līdz 6°C ar iedaļu 1 °C.

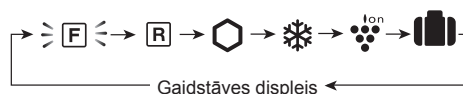

3.  
Pabeidziet iestatījumu.

Kad nospiežat pogu , ikonas mainās tālāk norādītajā secībā.



Saldētavas/ledusskapja nodalījuma papildu iestatījums

Saldētavas nodalījuma un ledusskapja nodalījuma temperatūru var pielāgot ar 0,5 °C iedaļu, izpildot darbību no **a** līdz **c**.

- Pēc nodaļā "Pamatdarbības" norādītās **1.** darbības izpildes 3 sekundes vai ilgāk turiet nospiestu pogu . (Pīkstiens, pīkstiens, pīkstiens) Pašreiz iestatītā temperatūra tiek atgriezta uz iestatījumu "Noklusējuma iestatījums". (Displejs ir norādīts attēlā pa labi.)
- Nospiediet pogu  vai  un iestatiet temperatūru.
- Pabeidziet iestatījumu.
(Tāpat kā nodaļas "Pamatdarbības" **3.** darbībai.)

Ja vēlaties pielāgot temperatūru ar 1 °C iedaļu, izpildiet no **a** līdz **c** darbībai.

Saldētavas nodalījums



↓ slēdzis



Ledusskapja nodalījums



Vadības panelis (SJ-XG640M, SJ-XG690M, SJ-XG740M)

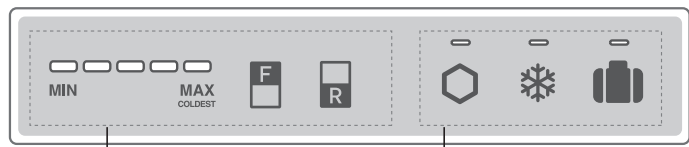

Temperatūras kontroles ikonas

Poga	Nozīme	Noklusējuma iestatījums
	Saldētavas nodalījuma temperatūras kontrole	
	Ledusskapja nodalījuma temperatūras kontrole	

Piezīme

- Sākotnēji visi režīmi ir izslēgti. Kad nospiežat vienu no pogām, vadības panelis tiek aktivizēts pēc skaņas signāla.
- Kad nospiežat vienu no pogām, darbības laikā iedegas režīma indikators. Kad darbojas ātrās atdzesēšanas režīms, indikators mirgo.
- Ja vēlaties, lai iedegas temperatūras indikators, kamēr ir aktīvs vadības panelis, nospiediet pogu "F" vai "R".

Svarīgas režīmu ikonas

Poga	Nozīme	Noklusējuma iestatījums
	Papildu dzesēšana	IZSLĒGTA
	Ātrā saldēšana Ātrā atdzesēšana	
	Brīvdienu režīms	
	Plazmas daļiņas	IESLĒGTA*

- *Plazmas daļiņas darbojas automātiski, kad ledusskapis tiek ieslēgts. Nav nepieciešams tās ieslēgt vai izslēgt.
- Ja joprojām 1 minūtes laikā netiek veikta neviena darbība, displejs automātiski tiek izslēgts.
 - Ja ledusskapis strāvas padeves kļūmes dēļ pārtrauc darbību, režīmi, izņemot papildu dzesēšanas, ātrās saldēšanas un ātrās atdzesēšanas režīmu, darbojas tā pat kā pirms strāvas padeves pārtraukšanas.

Noderīgo režīmu darbība

	Darba uzsākšana	Darbības atcelšana
Papildu dzesēšana Ātrā saldēšana Brīvdienu režīms	Nospiediet režīma pogu. (Signāls) Apgaismojums 	Nospiediet režīma pogu. (Signāls) Izslēgts
Ātrā atdzesēšana	3 sekundes vai ilgāk turiet nospiestu režīma pogu. (Pīkstiens, pīkstiens, pīkstiens) Mirgo 	Nospiediet režīma pogu. (Signāls) Izslēgts

Durvju skaņas signāls

- Kad ledusskapja durvis ir atstātas atvērtas ilgāk nekā 1 minūti, vienreiz atskan skaņas signāls un pēc 1 minūtes atkal atskan skaņas signāls.
- Ja durvis* ir atvērtas aptuveni 3 minūtes, skaņas signāls skan nepārtraukti.
- Skaņas signāls pārstāj skanēt, kad tiek aizvērtas durvis.

Durvju skaņas signāls turpina skanēt.

Ja durvju signāls nepārstāj skanēt pēc durvju aizvēršanas, tas ir defekts. Lai veiktu apkalpi, sazinieties ar SHARP apkalpes dienestu.

Durvju signāla apturēšanas pagaidu metode

- Vienlaicīgi nospiediet pogu "F" un "R" un turpiniet turēt nospiešanas 3 sekundes vai ilgāk. (Pīkstiens, pīkstiens, pīkstiens)
- Durvju signāls atkal atskan aptuveni pēc 2 dienām.



Temperatūras kontrole

Ledusskapī automātiski tiek kontrolēta tā temperatūra. Tomēr varat pielāgot temperatūru, kā norādīts tālāk.

Pašreizējā temperatūras iestatījuma pārbaude

Nospiežot pogu "F" vai "R" iedegas indikatorlampiņa, norādot pašreizējo temperatūras līmeni.

Saldētavas nodaļums : Nospiediet pogu "F".

Ledusskapja nodaļums : Nospiediet pogu "R".

Saldētavas/ledusskapja nodaļuma iestatīšana

Saldētavas nodaļums

1. Nospiediet pogu "F".



2. Spiediet pogu "F", lai mainītu temperatūras līmeni.

Ledusskapja nodaļums

1. Nospiediet pogu "R".

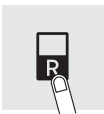

2. Nospiediet pogu "R", lai mainītu temperatūras līmeni.

• Temperatūras indikators mainās, kā parādīts attēlā tālāk (3→4→5→1→2→3), nospiežot pogu "F" vai "R".

Līmenis	Indikators
1	MIN MAX COLDEST
2	MIN MAX COLDEST
3 Noklusējuma iestatījums	MIN MAX COLDEST
4	MIN MAX COLDEST
5	MIN MAX COLDEST

Piezīme

Pēc temperatūras līmeņa pielāgošanas indikators aptuveni pēc 5 sekundēm izslēdzas.

Saldētavas/ledusskapja nodaļuma papildu iestatījums

Saldētavas nodaļuma un ledusskapja nodaļuma temperatūru var pielāgot 9 līmeņos (1 ~ 9 līmenis), izpildot darbību no **a** līdz **c**.

Saldētavas nodaļums

a. Vispirms nospiediet pogu "F".

Turiet nospiestu pogu "F" un pēc tam 3 sekundes vai ilgāk turiet nospiestu ātrās sasaldēšanas pogu (Express freezing). (Pīkstiens, pīkstiens, pīkstiens)

Indikators atgriežas uz iestatījumu "Noklusējuma iestatījums".



b. Spiediet pogu "F", lai mainītu temperatūras līmeni.

Ja vēlaties pielāgot temperatūru 5 līmeņos, izpildiet no **a** līdz **b** darbībai.

Ledusskapja nodaļums

a. Vispirms nospiediet pogu "R".

Turiet nospiestu pogu "R" un pēc tam 3 sekundes vai ilgāk turiet nospiestu ātrās sasaldēšanas pogu (Express freezing). (Signāls, signāls, signāls)

Indikators atgriežas uz iestatījumu "Noklusējuma iestatījums".



b. Nospiediet pogu "R", lai mainītu temperatūras līmeni.

Ja vēlaties pielāgot temperatūru 5 līmeņos, izpildiet no **a** līdz **b** darbībai.

• Temperatūras indikators mainās, kā parādīts attēlā tālāk (5→6→7→8→9→1→2→3→4→5), nospiežot pogu "F" vai "R".

○ ...IZSLĒGTS ... deg } = { ... mirgo

Līmenis	Indikators
1	MIN MAX COLDEST
2	MIN MAX COLDEST
3	MIN MAX COLDEST
4	MIN MAX COLDEST
5 Noklusējuma iestatījums	MIN MAX COLDEST
6	MIN MAX COLDEST
7	MIN MAX COLDEST
8	MIN MAX COLDEST
9	MIN MAX COLDEST

Pārtikas uzglabāšana

- Nodrošiniet, ka pārtika ir pēc iespējas labākas kvalitātes, lai nodrošinātu ātri bojājošos pārtikas produktu maksimālu uzglabāšanas laiku. Tālāk sniegti vispārīgi norādījumi, kā paildzināt pārtikas uzglabāšanu.
- Pārtikai ir ierobežots uzglabāšanas laiks. Pārliecinieties, vai netiek pārsniegts ražotāja noteiktais derīguma termiņš.

Saldētava

- Vienlaicīgi sasaldējiet mazas pārtikas daļas, lai sasaldētu tās ātrāk.
- Pārtiku nepieciešams pareizi noslēgt vai cieši nosegt.
- Vienmērīgi izvietojiet pārtiku saldētavā.
- Uz maisiem vai kārbām uzlīmējiet norādes, lai nodrošinātu informāciju par saldēto pārtiku.

Ledusskapis

Augļi/dārzeni

- Augļus un dārzeņus nepieciešams brīvi ievietot plastmasas materiālā, piemēram, pārtikas plēvē, maisiņos (nehermetizēt) un novietot augļu un dārzeņu kastē, lai tie minimāli zaudētu mitrumu.
- Augļi un dārzeni, kurus ietekmē zema temperatūra, ir jāuzglabā vēsā vietā, izņemot ledusskapi.

Piena izstrādājumi un olas

- Lielākajai daļai izstrādājumu uz iepakojuma ir norādīts derīguma termiņš, kur sniegta informācija par ēdiena ieteicamo uzglabāšanas temperatūru un laiku.
- Olas ir jāuzglabā olu kabatā.

Gaļa/zivis/putna gaļa

- Novietojiet uz paplātes vai šķīvja vai ietiniet papīrā vai maisiņā.
- Lielākus gaļas, zivs vai putna gaļas gabalus novietojiet plaukta aizmugurē.
- Nodrošiniet, ka pagatavotā pārtika tiek ietīta vai ievietota hermētiskā traukā.
- Svaigā pārtika (droši ietīta) ir jāuzglabā ierobežotu laiku, lai novērstu sabojāšanās risku un ietekmi uz pārējo pārtiku.

Paņēmieni, kā novērst kondensāta un apledošanas veidošanos ledusskapī

- Turiet durvis droši aizvērtas. Ja ēdiens nokrīt, tas var radīt atstarpi starp korpusu un durvīm. Pārvietojiet to atpakaļ plauktā vai kabatā.
- Pēc iespējas ātrāk atveriet un aizveriet durvis. Rasa un apledošums var parādīties, ja durvis atstātas atvērtas ilgāku laika periodu vai tās atvērtas un aizvērtas ļoti bieži.
- Uzglabājamiem produktiem ir jābūt iepakotiem vai noslēgtiem, piemēram, izmantojot pārtikas traukus vai pārtikas plēvi. (It īpaši mitrs ēdiens)

Padomi par ēdiena uzglabāšanu

- Vienmērīgi izvietojiet pārtiku plauktos, lai nodrošinātu dzesēšanas gaisa efektīvu cirkulāciju.
- Karsta pārtika pirms uzglabāšanas ir jāatdzesē. Uzglabājot karstu pārtiku, ierīcē tiek paaugstināta temperatūra un palielinās pārtikas sabojāšanās risks.
- Neaizsedziet aukstā gaisa cirkulācijas ievades un izvades atveri ar pārtiku vai tvertni; pretējā gadījumā pārtika ledusskapī netiek vienmērīgi atdzesēta.
- Nenovietojiet pārtiku tieši aukstā gaisa izvades priekšā. Tas var radīt pārtikas sasaldēšanu.

← IEVADS
→ IZVADS

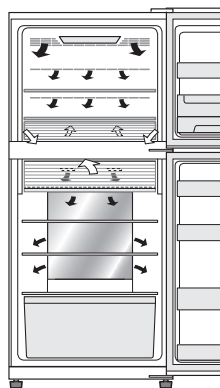

Padomi par enerģijas taupīšanu

- Uzstādiet ledusskapi labi ventilējamā zonā un ventilējiet telpu.
- Nenovietojiet ledusskapi tiešos saules staros un pie siltumu radošām ierīcēm.
- Cik vien iespējams, izvairieties no durvju atvēršanas.
- Karsta pārtika pirms uzglabāšanas ir jāatdzesē.
- Vienmērīgi izvietojiet pārtiku plauktos, lai nodrošinātu dzesēšanas gaisa efektīvu cirkulāciju.

- Šī modeļa enerģijas patēriņš tiek mērīts, kā parādīts šajā attēlā.

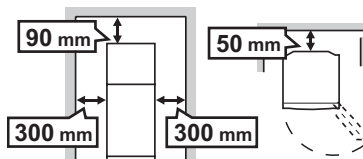

Apkope un tīrīšana

Svarīgi!

Ievērojiet tālāk norādītos padomus, lai novērstu iekšējā korpusa un plastmasas komponentu plaisu veidošanos.

- Noslaukiet pārtikas eļļu, kas nonākusi uz plastmasas daļām.
- Dažas mājsaimniecībā pieejamās ķīmiskās vielas var radīt bojājumus, tādēļ lietojiet atšķaidītu mazgāšanas līdzekļa šķīdumu (ziepjūdeni).
- Ja tiek lietots neatšķaidīts mazgāšanas līdzeklis vai ziepjūdens netiek pilnībā noskalots, tas var radīt plastmasas detaļu plaisāšanu.

Tīrīšana

- Izņemiet no ledusskapja korpusa un durvīm piederumus (piemēram, plauktus). Nomazgājiet tos ar siltu trauku mazgājamā līdzekļa un ūdens šķīdumu. Pēc tam noskalojiet to ar tīru ūdeni un nožāvējiet. (Nav izņemams tikai augļu un dārzeņu plaukts)
- Izīriet iekšpusi ar siltā trauku mazgājamā līdzekļa un ūdens šķīdumā samitrinātu drānu. Pēc tam lietojiet aukstu ūdeni, lai pilnībā noskalotu ziepjūdeni.
- Noslaukiet ārpusi ar sausu, mīkstu drānu katru reizi, kad tas kļūst netīrs.
- Notīriet durvju magnētisko blīvējumu ar zobu tīrāmo birsti un silta trauku mazgājamā līdzekļa un ūdens šķīdumu.
- Vadības paneli notīriet ar sausu drānu.
<SJ-XG640M, SJ-XG690M, SJ-XG740M>

Piezīme

- Nelietojiet kodīgus tīrīšanas līdzekļus un šķīdumus (laku, krāsu, pulēšanas pulveri, benzīnu, uzvārītu ūdeni utt.), kas var radīt bojājumus.
- Ja atvienojat kontaktdakšu, uzgaidiet 5 minūtes pirms pievienot to atkārtoti.
- Katrs stikla plaukts sver aptuveni 3 kg. Izņemot to no korpusa, satveriet to stingri.
- Nemetiet objektus ledusskapja iekšpusē un nesietiet pa iekšējām sienām. Tas var radīt iekšējo virsmu plaisāšanu.

Pasākumi pirms transportēšanas

Izslaukiet ūdeni no iztvaikošanas paplātes. Pirms izslaucīt ūdeni, uzgaidiet ilgāk nekā 1 stundu pēc kontaktdakšas atvienošanas, jo dzesēšanas aprīkojums ir ļoti karsts. (Iztvaikošanas paplāte atrodas izstrādājuma aizmugurē.)

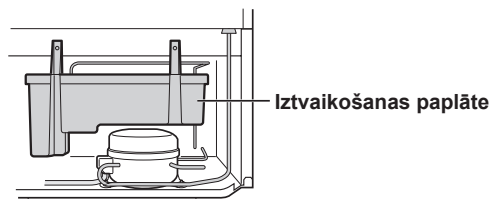

Saldēšanas ierīces atkausēšana

Atkausēšana notiek automātiski, kuru darbina unikālā enerģijas taupīšanas sistēma. (Aptuveni reizi dienā.) Ledus pagatavošana aizņem laiku, jo atkausēšanas laikā temperatūra iekšpusē kļūst nedaudz aukstāka nekā parasti.

Izplūdis nodalījuma apgaismojums

Sazinieties ar SHARP pilnvarotu apkalpes dienestu, lai to nomainītu. Apgaismojumu drīkst nomainīt tikai kvalificēts personāls.

Ledusskapja izslēgšana

Ja ledusskapi nepieciešams izslēgt uz ilgāku laika periodu, nepieciešams ievērot tālāk norādītās darbības, lai samazinātu sēnītes vairošanos.

1. Izņemiet visu pārtiku.
2. Atvienojiet kontaktdakšu no kontaktligzdas.
3. Pilnībā izīriet un izžāvējiet iekšpusi.
4. Dažas dienas turiet visas durvis nedaudz atvērtas, lai izžāvētu.

Pirms sazināties ar klientu apkalpošanas dienestu

Pirms zvanīt apkalpes dienestam, veiciet tālāk norādītās darbības.

Problēma	Risinājums
Korpusa ārpusē pieskaroties ir karsta.	Tas ir normāli. Tas ir tādēļ, ka karstās caurules ir ievietotas korpusā, lai novērstu kondensāta veidošanos.
Ledusskapis rada skaļu skaņu.	Tālāk norādītās skaņas ir ierastas. <ul style="list-style-type: none"> • Kad tiek uzsākta darbība, kompresors izdala skaļu troksni. <ul style="list-style-type: none"> -- Pēc kāda brīža skaņas kļūst klusāka. • Kompresors reizi dienā rada skaļu skaņu. <ul style="list-style-type: none"> -- Darbības skaņa rodas nekavējoties uzreiz pēc dzesēšanas ierīces automātiskās atkausēšanas darbības. • Tekoša šķidrums skaņa (burbuļojoša skaņa, svilpojoša skaņa) <ul style="list-style-type: none"> -- To rada aukstumagēnta plūsma pa caurulēm (skaņa laiku pa laikam var kļūt skaļāka). • Krakstoša vai gurkstoša skaņa, krakšķoša skaņa <ul style="list-style-type: none"> -- To rada iekšējo sienu un iekšējo detaļu izplešanās un saraušanās atdziestot.
Ledusskapja iekšpusē un ārpusē parādās ledus vai kondensāts.	Tas var notikt vienā no tālāk norādītajiem gadījumiem. Lietojiet mitru drānu, lai noslaucītu ledu un sausu drānu, lai noslaucītu kondensātu. <ul style="list-style-type: none"> • Kad ir augsts apkārtējās vides mitrums. • Kad durvis tiek bieži atvērtas un aizvērtas. • Kad tiek uzglabāts pārtiku saturošs trauks ar šķidrumu. (Nepieciešams ietīt.) • Šī parādība notiek biežāk vai retāk atkarībā no sezonas (lietus sezonas, gadalaika), lietošanas paradumiem un katras mājas apkārtējās vides apstākļiem.
Pārtika ledusskapja nodaļumā ir sasalusi.	SJ-XG690G, SJ-XG740G <ul style="list-style-type: none"> • Vai ledusskapis tiek lietots ilgāku laika periodu, kad temperatūra ir iestatīta uz 0 °C? <ul style="list-style-type: none"> -- Mainiet temperatūras iestatījumu uz aptuveni 3 °C. • Vai ledusskapis tiek lietots ilgāku laika periodu, kad saldētavas temperatūra ir iestatīta uz -21 °C? <ul style="list-style-type: none"> -- Mainiet temperatūras iestatījumu uz aptuveni -18°C. • Ja apkārtējās vides temperatūra ir zema, pārtika var sasalt pat tad, ja ledusskapja nodaļuma temperatūra ir iestatīta uz 6 °C.
	SJ-XG640M, SJ-XG690M, SJ-XG740M <ul style="list-style-type: none"> • Vai ledusskapis ilgāku laika periodu tiek lietots, kad ledusskapja temperatūras iestatījums ir iestatīts uz MAKSIMĀLO AUKSTUMU? <ul style="list-style-type: none"> -- Nomainiet temperatūras vadību uz citu iestatījumu. • Vai ledusskapis ilgāku laika periodu tiek lietots, kad saldētavas temperatūras iestatījums ir iestatīts uz MAKSIMĀLO AUKSTUMU? <ul style="list-style-type: none"> -- Nomainiet temperatūras vadību uz citu iestatījumu. • Ja apkārtējās vides temperatūra ir zema, pārtika var sasalt, pat ja ledusskapja nodaļuma temperatūra ir iestatīta uz MIN (Minimāli).
Nodaļumā ir jūtama smaka.	<ul style="list-style-type: none"> • Pārtiku ar spēcīgu smaku ir nepieciešams ietīt. • Dezodorējošā ierīce nevar likvidēt visas smakas. • Periodiski iztīriet iekšpusi.
Vadības panelis nedarbojas.	Tas var notikt vienā no tālāk norādītajiem gadījumiem. <ul style="list-style-type: none"> • Panelis vai pirksti ir ar mitrumu, eļļu vai tamlīdzīgi. • Kad pieskaraties panelim ar cimdiem, plāksteri uz pirksta, nagu vai citu objektu. • Uzlīme vai lēta ir pielīmēta pie pogām. • Skārienu pozīcija atrodas nedaudz nost no pogām. • Darbības laiks nav pietiekams, lai pogas darbotos.
Nodaļuma apgaismojums nodziest pat tad, kad durvis ir atstātas atvērtas.	<ul style="list-style-type: none"> • Durvju slēdzis ieslēdz un izslēdz nodaļuma apgaismojumu. Kad durvju leņķis ir vienāds, apgaismojums izslēdzas pat tad, kad durvis ir atstātas atvērtas, bet tas ir normāli.

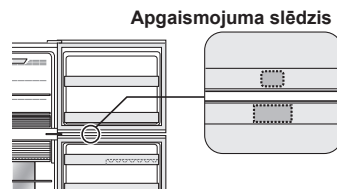

Gadījums, kad joprojām nepieciešams sazināties ar apkalpes dienestu

Vērsieties pie tuvāka SHARP pilnvarotā apkalpes dienesta.

Speciālā zīme

III PIELIKUMS (ES) Regula nr.1060/2010		SHARP		
A	Prečzīme			
B	Modeļa nosaukums	SJ-XG640M	SJ-XG690G SJ-XG690M	SJ-XG740G SJ-XG740M
C	Kategorija	7.		
D	Enerģijas efektivitātes klase	A++		
E	ES eko apzīmējuma apbalvojums	—		
F	Enerģijas patēriņš gadā *1 [KWh/gads]	320.		
G	Visu nodalījumu uzglabāšanas nodalījumu tilpums, kas neatbilst zvaigžņu vērtējumam [L]	354.	394.	420.
H	Visu saldētās pārtikas uzglabāšanas nodalījumu tilpums, kas atbilst zvaigžņu vērtējumam [L]	❄️❄️❄️ 162		❄️❄️❄️ 176
I	Paredzētā "citu nodalījumu" temperatūra ir siltāka par +14 °C	—		
J	Bez apsarmojuma	JĀ		
K	Temperatūras paaugstināšanās laiks [h]	19.		
L	Saldēšanas kapacitāte [Kg/24h]	7,3.	8,1	
M	Klimata klase	T		
N	Gaisa trokšņa emisija [dB(A)]	38.		
O	Iebūvētā iekārta	Nē (brīvi stāvoša veida)		

*1 Enerģijas patēriņš XYZ kWh gadā, kas aprēķināts, ņemot vērā testa rezultātus 24 stundu darba režīmam. Faktiskais enerģijas patēriņš var būt atkarīgs no tā, kā ierīce tiek izmantota un kur tā atrodas.

Temperatūras indikators

Šis ledusskapis ir aprīkots ar temperatūras indikatoru ledusskapja nodalījumā, lai būtu iespējams vadīt aukstākās zonas vidējo temperatūru.

Aukstākā zona

Simbols norāda aukstāko zonu ledusskapja nodalījumā. (Durvju kabata, kas novietota tādā pašā augstumā, neatrodas aukstajā zonā.)

Simbols



ZILS



Pareizs iestatījums

BALTĀS



Temperatūra ir pārāk augsta, pielāgojiet ledusskapja temperatūras vadību.

Temperatūras pārbaude aukstākajā zonā

Varat regulāri veikt pārbaudes, lai pārliecinātos, vai temperatūra aukstākajā zonā ir pareiza, un, ja nepieciešams, pielāgot ledusskapja temperatūras vadību. Lai ierīces iekšpusē uzturētu pareizu temperatūru, pārbaudiet, vai indikators vienmēr deg ZILĀ krāsā. Ja temperatūras indikators deg BALTĀ krāsā, temperatūra ir pārāk augsta. Šajā gadījumā palieliniet ledusskapja temperatūras vadības iestatījumu un uzgaidiet 6 stundas, pirms atkārtoti pārbaudāt temperatūras indikatoru.

Piezīme

- Ledusskapja iekšējā temperatūra ir atkarīga no dažādiem faktoriem, piemēram, telpas apkārtējās vides temperatūras, uzglabātās pārtikas daudzuma un durvju atvēršanas biežuma.
- Kad tiek ievietota svaiga pārtika vai kādu laiku ir atstātas atvērtas durvis, tas ir normāli, ka temperatūras indikators iedegas BALTĀ krāsā.

Informācija par ierīces likvidēšanu



JA VĒLATIES LIKVIDĒT ŠO IERĪCI, LŪDZU, NEIZMETIET TO PARASTĀ ATKRITUMU TVERTNĒ UN NEMETIET TO KRĀSNĪ!

Nolietotās elektroierīces un elektroniskās ierīces vienmēr ir jāsavāc atsevišķi un jāatbrīvojas no tām ATSEVIŠĶI atbilstoši vietējiem likumiem.

Atsevišķa savākšana nodrošina videi draudzīgu likvidēšanu, materiālu pārstrādi un gala atkritumu samazināšanu. NEPARĒIZA LIKVIDĒŠANA var būt bīstama cilvēku veselībai un apkārtējai videi dēļ vielām, ko tās satur! NOLIETOTU APRĪKOJUMU nogādājiet vietējā, parasti pašvaldības savākšanas punktā, kur tas ir iespējams.

Ja ir šaubas par likvidēšanu, jautājiet vietējām institūcijām vai savam tirgotājam, kāda ir pareizā likvidēšanas metode.

TIKAI LIETOTĀJIEM EIROPAS SAVIENĪBĀ UN DAŽĀS CITĀS VALSTĪS; PIEMĒRAM, NORVĒGIJĀ UN ŠVEICĒ

Piedalīšanās atsevišķā savākšanā ir noteikta ar likumu.

Tālāk norādītais simbols ir redzams elektriskā un elektronikas aprīkojuma (vai iepakojuma), lai atgādinātu lietotājiem par to.

MĀJSAIMNIECĪBAS LIETOTĀJI tiek aicināti lietot esošās nolietotā aprīkojuma atgriešanas iestādes. Atgriešana ir bezmaksas

Täname teid antud SHARPi toote ostmise eest. Lugege käesolev kasutusjuhend enne SHARPi külmiku kasutamist läbi, et oskaksite seadet maksimaalselt enda hüvanguks ära kasutada.

- Külmik on ettenähtud jääkuubikute valmistamiseks ning toidu jahutamiseks ja külmutamiseks.
- Külmik on mõeldud ainult koduses majapidamises kasutamiseks. Ümbritseva keskkonna temperatuurivahemikud on toodud eraldi tabelis. Seadme kliimaklass on märgitud andmeplaadile. Kui külmik töötab väljaspool antud mudelile mõeldud kliimaklassi temperatuurivahemikku (ümbritseva keskkonna temperatuurivahemiku), siis on võimalik, et külmik ei ole võimeline hoidma piisavaid sisemisi temperatuure. Külmiku kasutamisel külmemate temperatuuride juures ei toimu külmiku kahjustumist kuni temperatuurini +5 °C.
- Külmikut ei tohi jätta pikemaks ajavahemikuks madalamale temperatuurile kui -10 °C.

Ainult kodumajapidamises kasutamiseks

Kliimaklass	Sobiv ümbritseva temperatuuri vahemik
SN	+10 °C kuni 32 °C
N	+16 °C kuni 32 °C
ST	+16 °C kuni 38 °C
T	+16 °C kuni 43 °C

Ohutusteave

 **HOIATUS!** Surma või raske kehavigastuse oht.

 **ETTEVAATUST!** Suur materiaalse kahjustuse või kehavigastuse oht!

HOIATUS!

Külmaaine

Külmik sisaldab kergsüttivat külmaainet (R600a: isobutaan) ja soojusisolatsiooniks kasutatavat gaasi tsüklopentaan. Süttimise ja plahvatuse vältimiseks järgige järgmisi reegleid.

- Kaitske külmutussüsteemi teravaotsaliste esemetega kokkupuutumise eest. Külmiku sees ja taga asuv jahutussüsteem sisaldab külmaainet.
- Ärge kasutage sulatamisprotsessi kiirendamiseks mehaanilisi seadmeid või teisi vahendeid. (Külmikus on kasutusel automaatne sulatamisüsteem.)
- Ärge kasutage külmiku sees elektriseadmeid.
- Ärge ummistage külmikut ümbritsevat ruumi.
- Ärge kasutage külmiku lähedal kergsüttivaid pihusteid, näiteks aerosoolvärve.
- Ärge hoidke külmikus kergsüttivaid pihusteid, näiteks näiteks aerosoolvärve.
- Külmutussüsteemi rikke korral ärge puudutage seinakontakti ega kasutage lahtist leeki. Avage aken ja tuulutage tuba. Seejärel paluge SHARPi heakskiidetud esindajal seade üle vaadata.

Paigaldamine

- Ärge paigaldage külmikut niiskesse ega märga asukohta. See võib tuua kaasa soojustuse kahjustumise või lekkevoolu tekke. Samuti võib seadme välispinnale tekkida kondensaat ja see võib põhjustada roostetamist.
- Külmik tuleb paigaldada tasasele ja tugevale põrandale.

Toitejuhe, -pistik, -pistikupesa

Elektrilöögi või süttimise vältimiseks lugege järgmised reeglid tähelepanelikult läbi.

- Ühendage toitepistik tugevalt ja otse vooluvõrgu pistikupesasse. Ärge kasutage pikendusjuhet ega adapterpistikut.
- Ühendage toitepistik ettenähtud nimipingega seinakontakti.
- Ühendage maanduskontakt korralikult maandusjuhiga.
- Kaitske toitejuhet paigaldamise või teisaldamise käigus kahjustuste eest. Ärge sisestage toitepistikut, kui toitepistik või -juhe ei ole korralikult kinni.
- Ärge puudutage toitepistikut märgade kätega.
- Vooluvõrgust lahutamiseks eemaldage toitepistik pistikupesast. Ärge tõmmake toitepistikut eemaldamiseks toitejuhtmest.

- Toitepistikule kogunenud tolm võib süttida. Pühkige tolm ettevaatlikult ära.
- Kui külmik ei kasutata pikema aja jooksul, tõmmake toitepistik pistikupesast välja.
- Kui toitejuhe on katki, tuleb see välja vahetada SHARPi poolt heakskiidetud teeninduse tehniku poolt, kuna toitejuhe on spetsiaalne.

Kasutamise ajal

- Ärge hoiustage külmikus volatiilseid ja kergesti süttivaid materjale nagu eeter, bensiin, propaangaas, aerosoolipudelid, liimained ja puhas alkohol. Sellised ained ja materjalid võivad kergesti plahvatada.
- Ärge hoiustage külmikus temperatuuritundlike tooteid, näiteks farmaatsiatooteid. Eksisteerib suur oht, et toote omadused võivad muutuda.
- Ärge üritage muuta ega modifitseerida külmikut. Tulemuseks võib olla süttimine, elektrilöökk või kehavigastus.
- Ärge asetage külmiku peale ühtegi eset. Külmikult alla kukkuv ese võib tekitada vigastusi.
- Ärge lööge klaasist ukse tugevasti. Need võivad puruneda ja põhjustada füüsilisi vigastusi. <SJ-XG690G, SJ-XG740G >
- Seda seadet võivad kasutada lapsed alates 8. eluaastast ning pärsitud füüsiliste, sensoorsete või vaimsete võimetega või kogemuste ja teadmisteta isikud, kui neid jälgitakse või neid on juhendatud seadme ohutu kasutamise osas või nad saavad aru kasutamisega seotud ohtudest. Lastel ei ole lubatud seadmega mängida. Lapsed ei tohi ilma järelevalveta seadet puhastada ega hooldada.

Puhastamine ja hooldamine

- Elektrilöögi vältimiseks eraldage külmik esmalt vooluvõrgust.
- Ärge pritsige vett vahetult seadme välispinnale või sisse-musse. See võib tuua kaasa roostetamise ja elektrisolatsiooni kahjustumise.

Tõrked

- Kui tunnete kõrbelõhna, tõmmake toitepistik kohe pistikupesast välja. Seejärel paluge SHARPi heakskiidetud esindajal seade üle vaadata.
- Gaasilekke korral avage aken ja tuulutage ruumi. Ärge puudutage külmikut ega pistikupesast.

Utiliseerimine

- Veenduge, et hoiustatud külmik ei kujutaks lastele kuni utiliseerimiseni ohtu. (Näiteks eemaldage uks, et vältida laste löksujäämist.)
- Antud külmik tuleb nõuetekohaselt utiliseerida. Viige külmik kergsüttiva külmaaine ja soojusisolatsiooniga eemaldamiseks professionaalsesse taaskäitlusjaama.

! ETTEVAATUST!

Transportimine

- Külmikut paigaldades või teisaldades kasutage põranda kahjustuste eest kaitsmiseks alusmatti.
- Kandke külmikut hoides tagumisel küljel ja all asuvatest käepidemetest. Külmiku vale tõstmise korral on oht saada kehavigastusi.

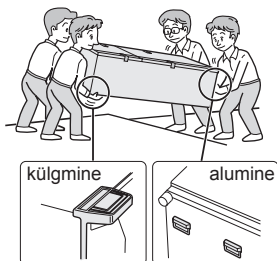

Kasutamise ajal

- Ärge puudutage kompressorit ja selle lähedalasuvaid osasid, kuna töötamise ajal võivad need muutuda väga kuumaks ja metallist ääred võivad põhjustada vigastusi.
- Ärge puudutage märgade kätega sügavkülmikus asuvaid toiduaineid ega metallist nõusid. See võib põhjustada külmapõletusi.
- Ärge asetage joogipudeleid ega -purke sügavkülmikusse. Klaasist pudelid võivad puruneda, eriti kiirjahutuse funktsiooni töötamise ajal.
- Kasutage jääkuubikute valmistamiseks ainult joogivett.
- Ärge avage ega sulgege ust, kui keegi on pannud oma käelaba ukse lähedale. On oht, et sõrmed võivad jääda ukse vahele.
- Ärge pange ukseriulitele ülemõdulisi esemeid. Kui ese riulilt alla kukub, võib see põhjustada vigastusi.
- Olge klaasriulite paigaldamisel ja eemaldamisel ettevaatlik. Klaasriuli mahakukkumisel võib see puruneda ja põhjustada vigastusi.

Paigaldamine

Eraldiseisevat tüüpi

1 Tagage külmiku ümber piisav õhuvahe.

- Pildil on näidatud külmiku paigaldamise jaoks vajalikud minimaalsed vahemikud. Energiatarbimust on mõõdetud erinevate ruumimõõdete juures.

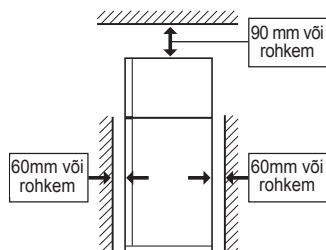

- Suurema õhuvahe korral võib külmik kulutada töötamiseks vähem elektrienergiat.
- Kasutades külmikut pildil näidatust väiksemas ruumis, võib temperatuur seadme sees tõusta, tekkida müra ja seade võib töökorrast minna.
- Vahe külmiku tagumise osa ja seina vahel võiks olla vahemikus 50 mm ja 75 mm. Kui vahe on suurem kui 75 mm, siis võite saada vigastusi töötamise ajal väga tuliseks muutuvat kompressorit ja seda ümbritsevaid osi puudutades..

3 Ühendage seade korralikult installeeritud pistikupesasse.

Märkus

- Paigutage külmik nii, et oleks tagatud juurdepääs pistikule.
- Kaitske külmikut otsese päikesevalguse eest ja ärge paigutage seadet soojust tekitavate seadmete lähedusse.
- Ärge asetage külmikut vahetult maapinnale. Asetage külmiku alla sobiv alus, näiteks puitpaneel.
- Kui ühendate vooluvõrku avatud uksega seadme, hakkab uksekell helisema. Tegemist on normaalse nähtusega. Heli lakkab ukse sulgemisel.

Külmiku all on neli ratast

- Rattad võimaldavad liigutada külmikut edasi ja tagasi.

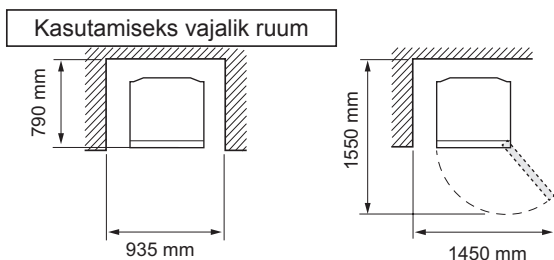

2 Kasutage kahte esiratast külmiku kindlalt ja horisontaalselt põrandale asetamiseks.

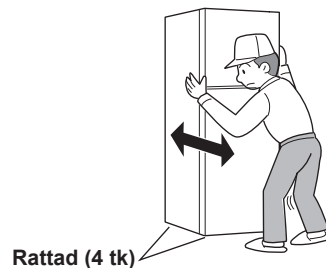
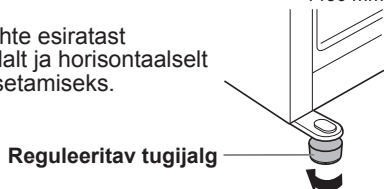

Enne külmiku kasutamist

- Puhastage seadme sisemust soojas vees niisutatud lapiga.
- Kui kasutate puhastamiseks seebivett, loputage pärast põhjalikult puhta veega.

Kirjeldus

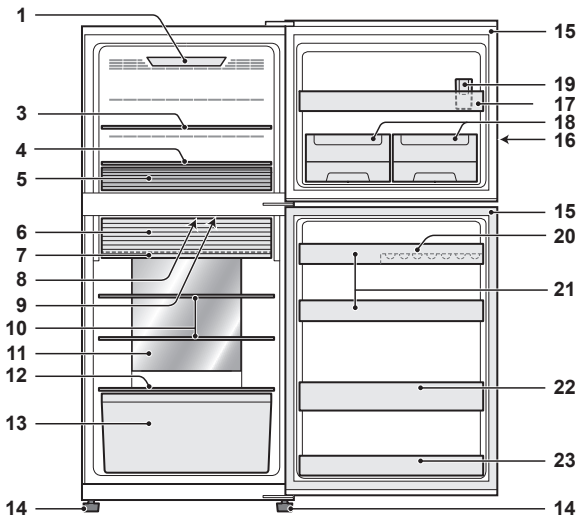

SJ-XG740G, SJ-XG740M

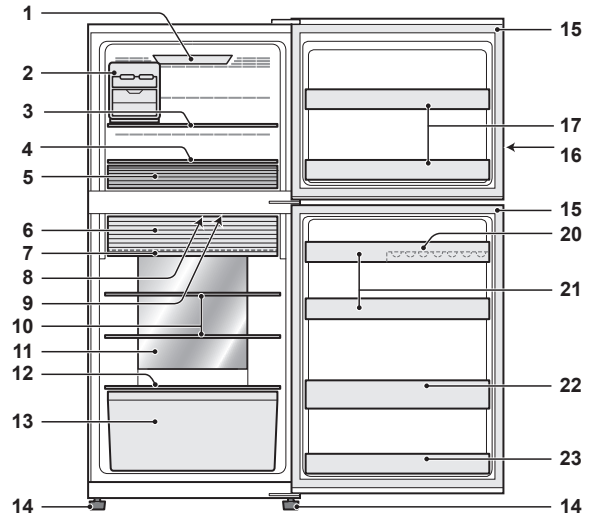

SJ-XG640M, SJ-XG690G, SJ-XG690M

1. **Sügavkülmiku valgustus** < Ainult mudelitel SJ-XG690G, SJ-XG690M, SJ-XG740G, SJ-XG740M >
2. **Teisaldatav jäävalmistaja** < Ainult mudelitel SJ-XG640M, SJ-XG690G, SJ-XG690M >
3. **Sügavkülmiku riul (ülemine)**
4. **Sügavkülmiku riul (alumine)**
5. **Sügavkülmiku kast**
Liigutage vaheseina vastavalt toiduosa suurusele.
6. **Kahesuunaline värsketoidu säilitamise sektsiooni uks**
7. **Värsketoidu säilitamise riul**
8. **Lõhnaeemaldusseade**
Külma õhu teele on paigaldatud lõhna eemaldav katalüsaator. Puudub vajadus seda käsitseda ja puhastada.
9. **Külmiku valgustus**
10. **Külmikuriil**
11. **Hübriid jahutuspaneel**
Paneel jahutab külmikusektsiooni kaudselt tagaseinalt. Selliselt toimub toidu jahutamine õrnalt ilma külma õhu vooga kokku puutumata.
12. **Puu- ja köögiviljariil**
13. **Puu- ja köögiviljakast**
14. **Reguleeritav tugijalg**
15. **Magnetiline uksetihend**

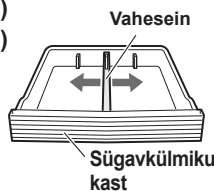

16. **Juhtpaneel**
17. **Sügavkülmiku uksetasku**
18. **Siseruumide jäävalmistaja** < Ainult mudelil SJ-XG740G, SJ-XG740M >

(Jäävalmistaja on paigutatud sügavkülmikusektsiooni. Vt paigaldamiseks järgmist lk „Pärast puhastamist“.)

19. **Veenõu** < Ainult mudelitel SJ-XG740G, SJ-XG740M >
- (Veenõu on paigutatud sügavkülmiku kasti. Kasutamiseks pange nõu kindlasti eeltoodud pildil näidatud asendisse.)

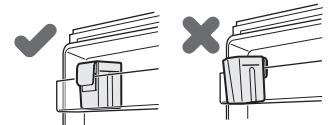

20. **Munahoidik**
21. **Külmiku uksetasku (ülemine)**
22. **Pudelitasku**
23. **Külmiku uksetasku (alumine)**

Kui külmikus soovitakse säilitada suuri objekte

- Eelneval pildil numbritega 2, 3, 5, 6, 7, 10, 13, 17, 18, 19, 20, 9, 10, 21, 22, 23 märgistatud riuleid või taskuid on võimalik eemaldada.
- Külmiku jahutusvõimekus eelkirjeldatud olukorras ei halvene.

Kahesuunaline värsketoidu säilitamise sektsiooni uks

Lahti

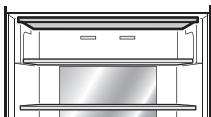

Kasutage toidu jahutamiseks.

Kinni



Kasutage värsketoidu säilitamiseks.

Kuidas kahesuunalist ust avada

- 1) Tõstke ust ülespoole
- 2) Sisestage uks raami sisse ja lükake tagasi stopperisse. See on õigesti suletud.

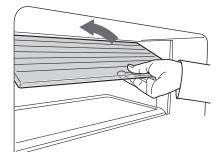

Siseruumide jäävalmistaja (SJ-XG740G, SJ-XG740M)

Jääkuubikute valmistamine

1) Kasutage veekoguse mõõtmiseks veenõud.

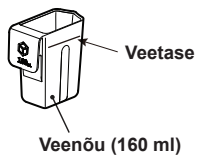

2) Valage vesi veenõuga siseruumide jäävalmistajasse.

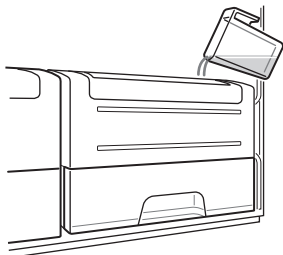

3) Jääkuubikute valmistisel pöörake jääkuubikute jää hoiukasti paigutamiseks hooba päripäeva.
4) Tõmmake jääkuubikute väljavõtmiseks jääkuubikute kasti.

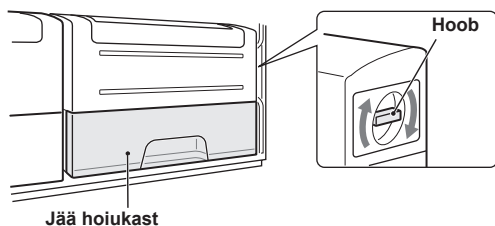

Märkus

- Jääkuubikute hoiukasti rikkumise vältimiseks ärge valage õli ega proovige selles jääd valmistada.
- Vältige jää valmistamise ajal sügavkülmi kuksu avamist.

Siseruumide jäävalmistaja puhastamine

• Tehke jää hoiukast eelnevalt tühjaks.

1) Jäävalmistaja eemaldamiseks tõmmake seda ülespoole.

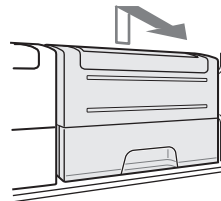

2) Eemaldage jääkuubikute alus.

3) Eemaldage jää hoiukast.

4) Siseruumide jäävalmistaja demonteerimiseks vajutage eendile.

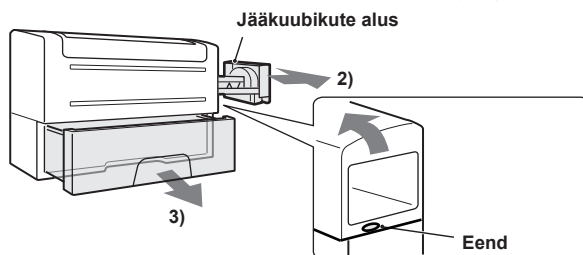

Märkus

- Ärge pange jääkuubikute alust nõudepesumasinasse. Vastasel juhul võivad tihendid kahjustada saada.

Pärast puhastamist

1) Pange siseruumide jäävalmistaja kokku.

(Lahtivõtmisele vastupidises järjekorras.)

2) Paigaldage siseruumide jäävalmistaja kindlalt oma kohale.

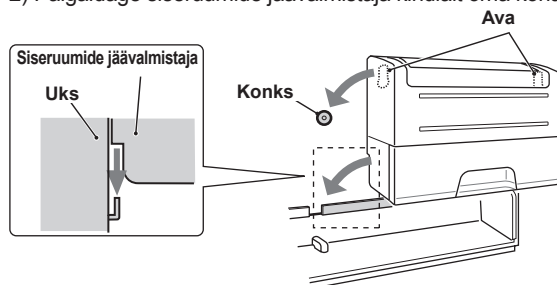

<Hoova asend>

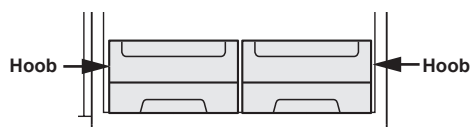

Teisaldatav jäävalmistaja (SJ-XG640M, SJ-XG690G, SJ-XG690M)

Jäävalmistajat on rangelt soovitatav kasutada pildil „Kirjeldus“ näidatud moel. Võite paigutada jäävalmistaja külmutussektiooni endale sobivasse asukohta.

- 1) Ärge alust ülemääraselt veega täitke. Vastasel juhul jäävad jääkuubikud külmumisel tükk.
- 2) Jääkuubikute valmistisel pöörake jääkuubikute jää hoiukasti paigutamiseks hooba päripäeva.

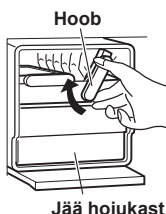

Märkus

- Veenduge, et asetate jäävalmistaja horisontaalselt, et vesi ei valgugu jäärestilt maha.
- Jääkuubikute hoiukasti rikkumise vältimiseks ärge valage õli ega proovige selles jääd valmistada.

-  **Lisajahutus**
-  **Kiirkülmutus**
-  **Kiirjahutus**



Külmutusseksioon

Sügavkülmutus

kast

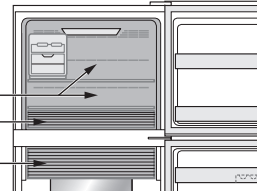
Värske toidu säilitamise seksioon



	Lisajahutus	Kiirkülmutus	Kiirjahutus
Funktsioon	Selle režiimi eesmärgiks on jahutada jooke ja toiduaineid, kuni need on jääkülmad. Märkus Suure niiskussisaldusega toit võib külmuda.	Antud režiim võimaldab kiiremini toitu külmutada ja jääd valmistada.	Režiimi ülesandeks on jookide ja toidu kiire jahutamine.
Kasutamiskoht	Värske toidu säilitamise seksioon	Sügavkülmutus kast	Sügavkülmutusseksioon ETTEVAATUST! Ärge pange klaasist pudeleid. Eksisteerib suur risk, et need võivad lõhkeda.
Töötamisaeg	6 tundi *1 • See režiim lõpeb automaatselt. • Alarmheli ei kostu.	2 tundi *1	30 minutit • See režiim lõpeb automaatselt. • Alarmheli kostub. Alarmheli lõpetamiseks *2 Vajutage sisetustusnuppu.  Vajutage nuppu "Kiirkülmutus". 
Kui töötamine on lõppenud	• Pole vaja jooke ja toitu välja võtta.		• Veenduge, et võtate peale alarmheli kostumist joogid ja toidu välja. • Kui joogid ja toidud jäetakse külmutusseksiooni kauemaks kui 30 minutit, siis võivad need külmuda.
Töötamise ajal toimuva elektrikatkestuse puhul	• See režiim tühistatakse automaatselt.		• See režiim taaskäivitatakse automaatselt elektrikatkestusele eelnevasse olekusse.

*1 Toiming võib võtta kauem aega, kui see toimub samaaegselt sulatamisega. Toiming algab pärast sulatamise lõppu.

*2 Alarmheli kostub jätkuvalt 30 minuti jooksul, kui seda ei katkestata.

Märkus

- Kiirjahutus-, kiirkülmutus- ja lisajahutusrežiime pole võimalik üheaegselt sisse lülitada, kui üks neist juba töötab.
- Vältige nende režiimide töötamise ajal külmutusukse avamist.

Plasmacluster

Kasutage seda funktsiooni, kui soovite hoida külmutuskoja sisemust puhtana.

Plasmacluster alustab külmutuskoja vooluga ühendamisega automaatselt töötamist.

Külmutuskoja sees asuv ionisaator vabastab külmutuskoja ionikobaraid (positiivsete ja negatiivsete ionide kogumeid).

Sellised ionikobarad muudavad õhus leiduvad hallitussporeid mitteaktiivseks.

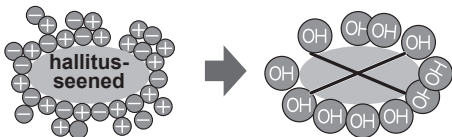

Märkus

Külmutuskoja võib olla õrn lõhn. Tegemist on ionisaatori poolt loodud osooni lõhnaga. Osooni kogus on minimaalne ja osoonimolekulid lagunevad külmutuskoja kiirelt.

Puhkuserežiim

- Kasutage antud režiimi, kui olete läinud reisile või lahkute kodust pikemaks ajaks.
- Külmutuskoja sees valitsev temperatuur reguleeritakse kuni ligik. 10 °C.

Märkus

- Toidu külmutuskoja säilitamise periood lüheneb umbes poolele või kolmandikule tavalise režiimiga töötamisel kehtivast säilitamisajast. Kasutage seda režiimi ainult siis, kui seadmes pole kergriknevaid toiduaineid.
- Külmutuskoja temperatuuri ei saa muuta.

Juhtpaneel (SJ-XG690G, SJ-XG740G)



Temperatuuri juhtimise ikoonid

Ikoon	Tähendus	Vaikimisi seadistus
	Sügavkülmutusseksioon	-18°C
	Külmikuseksioon	3°C

Kasulike režiimide ikoonid

Ikoon	Tähendus	Vaikimisi seadistus
	Lisajahutus	VÄLJAS
	Kiirkülmutus	
	Kiirjahutus	
	Plasmacluster	
	Puhkuserežiim	

Lisarežiimid

Indikaator	Tähendus	Vaikimisi seadistus
	Uksealarm	SEES
	Nuppude vajutamise heli	

Märkus

- Vajutades ühte nuppu vilguvad kõik ikoonid ühe korra ja displeil kuvatakse ooterežiimi.
- Töötavate režiimide ikoonid või indikaatorid hakkavad ooterežiimis displeil põlema. Kiirjahutuse režiimis vilgub ikoon ooterežiimi displeil.

- Kui 1 minuti jooksul ei ole ühtegi toimingut, lülitub displei automaatselt ooterežiimi. Kui järgneva ühe minuti jooksul ei toimu ühtegi toimingut, siis lülitub ooterežiimi displei välja.
- Kui külmik seiskub elektrikatkestuse tõttu, siis režiimid, ja kiirjahutus, kiirkülmutus ja lisajahutus, hakkavad tööle samadel tingimustel mis enne elektrikatkestust.

• •

Sisselülitatud olek

Kasulike režiimide kasutamine

- Valige režiimi ikoon.

Õige seadistus (See näidik näitab VÄLJAS.)
- Valige sees/väljas. SISSE/VÄLJA vahetub valimisnupule vajutamise järjekorras.

Seadistus on muutunud.
- Kinnitage seadistus.

Vajutades nuppu vahelduvad ikoonid allpool näidatud järjekorras.

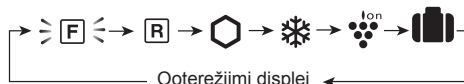

Ainult kiirjahutuse režiimi puhul

- Seadistuse kinnitamiseks vajutage 3 sekundit või kauem.

(Piiks, piiks, piiks.)

Lisarežiimide kasutamine

Uksealarm

- Kui külmiku uks jäetakse lahti kauemaks kui 1 minut, siis heliseb uksealarm üks kord ja seejärel uuesti 1 minuti pärast.
- Kui uks jääb avatuks kuni ligik. 3 minutiks, hakkab alarm katkematult helisema.
- Alarm vaikib ukse sulgemisel.

Uksealarmi väljalülitamiseks

Vajutage korraga nuppe ja vähemalt 3 sekundit. (Ikoon kustub) (Piiks, piiks, piiks.)

Nuppude vajutamise helin

- Kõikide nuppude vajutamisel kostub elektriline helin.

Nuppude vajutamise helina väljalülitamiseks

Vajutage korraga nuppe ja vähemalt 3 sekundit. (Piiks, piiks, piiks.)

(Ikoon kustub)

Märkus

Kui soovite lisafunktsiooni uuesti sisse lülitada, järgige uuesti samu samme. (Indikaator lülitub sisse.)

Temperatuuri juhtimine

Külmik juhib sisetemperatuuri automaatselt. Te saate siiski alljärgneval viisil temperatuuri reguleerida.

Kuidas kontrollida olemasolevat temperatuuriseadistust

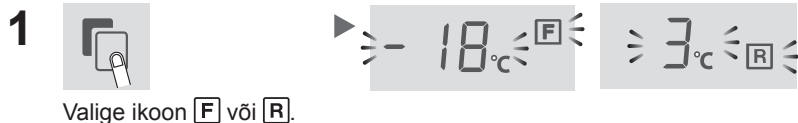

Sügavkülmutus-/külmikusektsiooni seadistamine

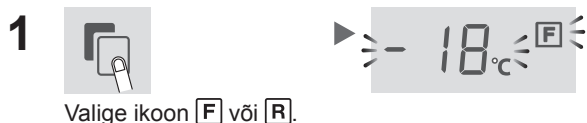

Vajutades nuppu  vahelduvad ikoonid allpool näidatud järjekorras.

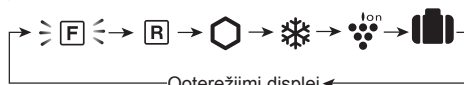

Sügavkülmutussektsioon

: Temperatuuri on võimalik reguleerida 1 °C sammudega vahemikus -13 °C ja -21 °C.

Külmikusektsioon

: Temperatuuri on võimalik reguleerida 1 °C sammudega vahemikus 0°C ja 6°C.

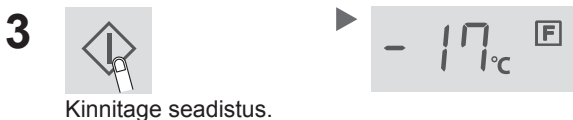

Sügavkülmutus-/külmikusektsiooni täpsemad seadistused

Sügavkülmutuse ja külmutuse sektsiooni temperatuuri saab reguleerida 0,5 °C sammudega järgides etappe **a** kuni **c**.

a. Peale punktis **1** kirjeldatus põhitoiminguid vajutage nuppu  vähemalt 3 sekundit. (Piiks, piiks, piiks.) Olemasolev eelseadistatud temperatuur taastub vaikimisi seadistusena. (Displeile kuvatakse kõrvaloleval pildil näidatud info.)

b. Vajutage temperatuuri määramiseks nuppe  või .

c. Kinnitage seadistus.
(Sama, mis põhitoimingute **3.** etapis.)

Kui soovite reguleerida temperatuuri 1 °C sammudega, siis järgige uuesti etappe **a** kuni **c**.

Sügavkülmutussektsioon



↕ vahetus



Külmikusektsioon



Juhtpaneel (SJ-XG640M, SJ-XG690M, SJ-XG740M)

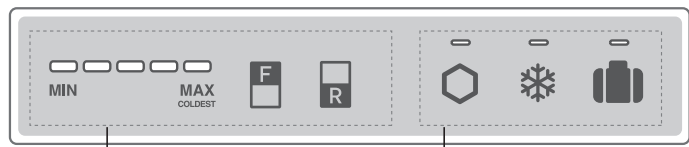

Temperatuuri juhtimise ikoonid

Nupp	Tähendus	Vaikimisi seadistus
	Sügavkülmutusseksiooni temperatuuri juhtimine	
	Külmikuseksiooni temperatuuri juhtimine	

Märkus

- Algselt on kõik režiimid väljalülitatud. Vajutades ühte nuppudest on juhtpaneel peale piiksuva helina kostumist aktiivne.
- Vajutades ühte nuppudest süttib töötava režiimi indikaatortuli põlema. Kui töötab kiirjahutuse režiim, siis indikaator vilgub.
- Kui soovite näha temperatuurindikaatorit, vajutage aktiivsel juhtpaneelil nuppe „F“ või „R“.

Kasulike režiimide ikoonid

Nupp	Tähendus	Vaikimisi seadistus
	Lisajahutus	VÄLJAS
	Kiirkülmutus	
	Kiirjahutus	
	Puhkuserežiim	SEES*
	Plasmacluster	

- *Plasmacluster töötab külmiku vooluga ühendamisel automaatselt. Seda pole vaja sisse/välja lülitada.
- Kui 1 minuti jooksul ühtegi toimingut ei tehta, lülitub displei välja.
 - Kui külmik seiskub elektrikatkestuse tõttu, siis režiimid, va kiirjahutus, kiirkülmutus ja lisajahutus, töötavad edasi samadel tingimustel mis enne elektrikatkestust.

Kasulike režiimide kasutamine

	Sisselülitamine	Väljalülitamine
Lisajahutus Kiirkülmutus Puhkuserežiim	Vajutage režiimi nuppu. (Piiks) 	Vajutage režiimi nuppu. (Piiks) Väljalülitatud
Kiirjahutus	Vajutage režiimi nuppu vähemalt 3 sekundit. (Piiks, piiks, piiks.) 	Vajutage režiimi nuppu. (Piiks) Väljalülitatud

Uksealarm

- Kui külmiku uks jäetakse lahti kauemaks kui 1 minut, siis heliseb uksealarm üks kord ja seejärel uuesti 1 minuti pärast.
- Kui uks jääb avatuks kuni ligik. 3 minutiks, hakkab alarm katkematult helisema.
- Alarm vaikib ukse sulgemisel.

Uksealarm ei vaiki

Kui uksealarm ei vaiki peale kõikide uste sulgemist, siis on see rikkis. Kontakteeruge parandamiseks SHARPi teeninduskeskusega.

Uksealarmi ajutiseks vaigistamiseks

- Vajutage üheaegselt ja jätkuvalt vähemalt 3 sekundit nuppe „F“ ja „R“. (Piiks, piiks, piiks.)
- Uksealarm hakkab uuesti tööle umbes kahe päeva pärast.

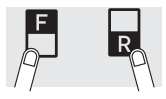

Temperatuuri juhtimine

Külmik juhib sisetemperatuuri automaatselt. Te saate siiski alljärgneval viisil temperatuuri reguleerida.

Kuidas kontrollida olemasolevat temperatuuriseadistust

Vajutades nuppu „F“ või „R“ süttib indikaator põlema olemasoleva temperatuuritaseme kuvamiseks.

Sügavkülmutusseksioon : Vajutage nuppu „F“.

Külmikuseksioon : Vajutage nuppu „R“.

Sügavkülmutus-/külmikuseksiooni seadistamine

Sügavkülmutusseksioon

1. Vajutage nuppu „F“.



2. Vajutage temperatuuritaseme muutmiseks nuppu „F“.

Külmikuseksioon

1. Vajutage nuppu „R“.

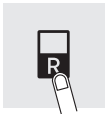

2. Vajutage temperatuuritaseme muutmiseks nuppu „R“.

• Vajutades nuppe „F“ või „R“ muutub temperatuurindikaatorite järjekord (3→4→5→1→2→3), nagu allpool näidatud pildil .

Tase	Indikaator
1	
2	
3 Vaikimisi seadistus	
4	
5	

Märkus

Peale temperatuuritaseme seadistamist lülitub umbes 5 sekundi möödumisel indikaator välja.

Sügavkülmutus-/külmikuseksiooni täpsemad seadistused

Sügavkülmutus- ja külmikuseksiooni temperatuuri saab reguleerida 9-le erinevale tasemele (tasemed **1 ~ 9**) järgides samme **a** kuni **b**.

Sügavkülmutusseksioon

a. Vajutage esmalt nuppu „F“.

Hoidke all nuppu „F“ ja vajutage kiirkülmutuse nuppu vähemalt 3 sekundit.
(Piiks, piiks, piiks.)



Indikaator lülitub tagasi vaikimisi seadistusele.

b. Vajutage temperatuuritaseme muutmiseks nuppu „F“.

Kui soovite temperatuuri reguleerida 5 taseme vahel, siis järgige samme **a** kuni **b**.

Külmikuseksioon

a. Vajutage esmalt nuppu „R“.

Hoidke all nuppu „R“ ja seejärel vajutage kiirkülmutuse nuppu vähemalt 3 sekundit.
(Piiks, piiks, piiks.)



Indikaator lülitub tagasi vaikimisi seadistusele.

b. Vajutage temperatuuritaseme muutmiseks nuppu „R“.

Kui soovite temperatuuri reguleerida 5 taseme vahel, siis järgige samme **a** kuni **b**.

• Vajutades nuppe „F“ või „R“ muutub temperatuurindikaatorite järjekord (5→6→7→8→9→1→2→3→4→5), nagu allpool näidatud pildil.

○ ...VÄLJAS ... Põleb } = { ... Vilgub

Tase	Indikaator
1	
2	
3	
4	
5 Vaikimisi seadistus	
6	
7	
8	
9	

Toidu säilitamine

- Riknevate toidukaupade pika säilitusaja tagamiseks veenduge, et toit oleks võimalikult värsked. Järgnevalt on toodud üldised juhised toidu pika säilituse tagamiseks.
- Toidul on piiratud säilitamisaeg. Ärge mitte mingil ületage tootja poolt märgitud säilitamisaega.

Sügavkülmik

- Toiduainete kiireks külmutamiseks külmutage neid korraga väikestes kogustes.
- Toiduained peavad olema korralikult isoleeritud ja tihedalt kaetud.
- Asetage toit ühtlaselt sügavkülmikusse.
- Märgistage kotid või nõud, et säilitada ülevaade sügavkülmikusse pandud varudest.

Külmik

Puu- ja köögiviljad

- Puu- ja köögiviljad tuleb paigutada ilma kokku surumata plastmaterjali sisse (kile, kilekott) ja panna niiskuskao vähendamiseks köögiviljakasti (ärge pakendit sulgege).
- Puu- ja köögiviljad, mida madalad temperatuurid võivad hõlpsalt mõjutada, tuleb hoiustada külmiku asemel jahedasse kohta.

Piimatooted ja munad

- Enamikul piimatoodetel on välispakendil toodud äre parim-enne kuupäev ja soovituslik hoiutemperatuur.
- Mune tuleb hoida munahoidikus.

Liha, linnuliha, kala

- Asetage taldrikule ja katke paberi või kilega.
- Suuremate liha-, kala- või linnulihatükkide puhul tuleb need asetada riulite tagaosale.
- Veenduge, et kõik juba valmistatud toidud oleksid kindlalt sisse pakitud või õhukindlasse nõusse asetatud.
- Värskeid toiduaineid (kindlalt sisse pakitud) võib hoiustada piiratud aja jooksul, et vältida nende riknemist ja halba mõju teistele hoiustatud toiduainetele.

Nõuanded külmiku sees kondensaadi ja jää tekkimise vältimiseks

- Hoidke külmiku uks kindlalt suletud. Maha kukkunud toit võib tekitada korpuse ja ukse vahele vahe. Pange mahakukkunud toit tagasi riulisse.
- Avage ja sulgege uks nii kiiresti kui võimalik. Kondensaat ja jää ilmuvad siis, kui uks jäetakse lahti pikaks ajaks või ust avatakse ja sulgetakse väga tihti.
- Säilitatavad toiduained tuleb pakendada või sulgeda toidunõudesse või plastümbristesse. (Eriti kõrge niiskusastmega toiduained.)

Nõuanded toidu säilitamiseks

- Paigutage toiduained ühtlaselt riulitele, et jahutav õhk saaks vabalt nende vahel liikuda.
- Kuum toit tuleb enne külmikusse panemist maha jahutada. Kuum toidu hoiustamine suurendab külmiku sisetemperatuuri ja toidu riknemise ohtu.
- Ärge ümmistage jaheda õhu ringvoolu sisse- ja väljalasest toidu või nõudega; vastasel juhul ei jahtu toit külmikus ühtlaselt.
- Ärge pange toitu otse külma õhu väljalaskeava ette. See võib tuua kaasa toidu külmumise.

← SISSE
→ VÄLJA

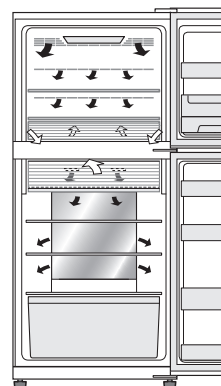

Nõuanded energia säästmiseks

- Paigaldage külmik hästi tuulutatud piirkonda ja tagage külmiku ümber õhu liikumiseks vajalikud vahemaad.
- Kaitske külmikut otsese päikesevalguse eest ja ärge paigutage külmikut soojust tekitavate seadmete kõrvale.
- Vältige ilma asjata külmikuukse avamist.
- Kuum toit tuleb enne külmikusse panemist maha jahutada.
- Paigutage toiduained ühtlaselt riulitele, et jahutav õhk saaks vabalt nende vahel liikuda.

- Käesoleva mudeli energiakulu mõõdetakse järgneval pildil näidatud viisil.

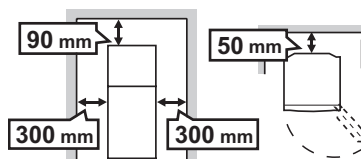

Puhastamine ja hooldamine

Tähtis!

Järgige järgmisi nõuandeid, et hoida ära pragude tekkimist sisepindadele ja plastosadele.

- Pühkige ära plastosade külge jäänud toiduõli.
- Osad majapidamiskemikaalid võivad põhjustada kahjustusi, mistõttu kasutage ainult lahjendatud nõudepesuvedelikku (seebivesi).
- Lahjendamata pesuvahendi kasutamisel või kui seebivett ei pühita täielikult ära, võib see tuua kaasa plastosade mõranemise.

Puhastamine

- Eemaldage korpusest ja ükselt tarvikud (näiteks riiulid). Peske neid sooja veega, millele on lisatud nõudepesuvahendit. Seejärel loputage puha veega ja kuivatage. (Ainult puu- ja köögiviljariiul pole eemaldatav.)
- Puhastage sisemust lapi ja sooja veega, millele on lisatud nõudepesuvahendit. Seejärel loputage seebivesi külma veega täielikult ära.
- Pühkige välispindu pehme lapiga iga kord, kui need on määrdunud.
- Puhastage magnetilist uksetihendit hambaharja ja sooja seebiveega.
- Pühkige juhtpaneeli kuiva lapiga.
<SJ-XG640M, SJ-XG690M, SJ-XG740M>

Märkus

- Ärge kasutage tugevatoimelisi puhastusvaheneid ega lahusteid (lakk, värv, poleerimispulber, bensiin jms), mis võiksid põhjustada kahjustusi.
- Pärast toitepistiku väljatõmbamist oodake vähemalt 5 minutit, enne kui pistiku tagasi ühendate.
- Iga klaasriiul kaalub umbes 3 kg. Hoidke neid korpusest eemaldamisel ja kandmisel tugevalt kinni.
- Ärge laske esemete külmiku sees maha kukkuda ega hooga vastu siseseinu minna. See võib tekitada sisepindadele mõrasid.

Enne transportimist

Pühkige aurustusaluselt vesi ära. Enne vee ärापühkimist ja peale seadme vooluvõrgust lahti ühendamist oodake vähemalt 1 tund, kuna jahutusringi seadmestik muutub töötades väga tuliseks. (Aurustusalus asub masina tagaküljel.)

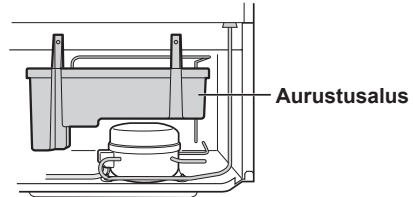

Jahutusseadme sulatamine

Sulatamist juhib automaatselt ainulaadne energia säästmise süsteem. (Umbes 1 kord päevas.) Jää valmistamine võtab aega, kuna sisetemperatuur muutub sulatamise ajal tavalisest pisut kõrgemaks.

Sisevalgusti pirni läbipõlemisel

Võtke valgustipirni vahetamiseks ühendust SHARPi poolt heakskiidetud teenindusesindajaga. Valgustipirni võivad vahetada ainult kvalifitseeritud teenindusspetsialistid.

Külmiku väljalülitamine

Kui külmikut on vaja pikemaks ajaks välja lülitada, tegutsege hallituse tekkimise vältimiseks järgmiselt:

1. Eemaldage kõik toiduained.
2. Eraldage toitepistik pistikupesast.
3. Puhastage ja kuivatage seadme sisemus põhjalikult.
4. Jätke seadme ukseid mõneks päevaks kergelt avatuks, et sisemus saaks ära kuivada.

Enne teenindusse helistamist

Enne teenindusse helistamist kontrollige järgmisi punkte.

Probleem		Lahendus
Seadme välispind on puudutamisel soe.		Normaalne nähtus. Soojust põhjustab korpuses asuv soe toru, mis hoiab ära kondensaadi tekkimise.
Külmik teeb tugevat müra.		Järgmised helid on tavapärased. <ul style="list-style-type: none"> • Kompressor teeb tööle hakkamisel tugevat müra. <ul style="list-style-type: none"> -- Mõne aja möödudes muutub müra vaiksemaks. • Kompressor teeb kord päevas tugevat müra. <ul style="list-style-type: none"> -- Töötamisheli kostub kohe pärast jahutusseadme automaatset sulatamist. • Voolava vedeliku heli (korisev, sisisev heli) <ul style="list-style-type: none"> -- Seda põhjustab külmaaine voolamine torudes (heli võib olla aegajalt tugevam). • Praksumisheli, kriuksumine <ul style="list-style-type: none"> -- Seda põhjustab siseseinte ja siseosade paisumine ja kokkutõmbumine jahutamise ajal.
Külmiku sise- või välispindadele tekib kondensaadi või härmatis.		See võib juhtuda ühel järgmistest juhtudest. Kasutage niisket lappi härmatise ja kuiva lappi kondensaadi ärapühkimiseks. <ul style="list-style-type: none"> • Ümbritsev temperatuur on liiga kõrge. • Ust on sageli avatud ja suletud. • Külmikusse on pandud suures ulatuses niiskust sisaldavat toitu. (Vajalik on sisepakkimine.) • Seda nähtust ilmneb aegajalt sõltuvalt aastaajast (vihmane aeg), kasutamisharjumustest ja iga majapidamise individuaalsest keskkonnast.
Külmikus olev toit on külmunud.	SJ-XG690G, SJ-XG740G	<ul style="list-style-type: none"> • Kas külmik on töötanud pikka aega külmiku temperatuuriseadistusel 0°C? <ul style="list-style-type: none"> -- Muutke temperatuuriseadistus tagasi umbes 3°C juurde. • Kas külmik on töötanud pikka aega sügavkülmutuse temperatuuriseadistusel -21°C? <ul style="list-style-type: none"> -- Muutke temperatuuriseadistus tagasi umbes -18°C juurde. • Kui ümbritsev temperatuur on madal, võib toit külmuda ka siis, kui külmikusektsiooni temperatuuriks on seatud 6 °C.
	SJ-XG640M, SJ-XG690M, SJ-XG740M	<ul style="list-style-type: none"> • Kas külmik on töötanud pikka aega temperatuuriseadistuse tasemel „MAX COLDEST“ (MAX KÜLM)? <ul style="list-style-type: none"> -- Valige muu temperatuuritaseme seadistus. • Kas külmiku sügavkülmutus on töötanud pikka aega temperatuuriseadistuse tasemel MAX COLDEST (MAX KÜLM)? <ul style="list-style-type: none"> -- Valige muu temperatuuritaseme seadistus. • Kui ümbritsev temperatuur on madal, võib toit külmuda ka siis, kui külmikusektsiooni temperatuuriks on seatud tase MIN.
Külmikus on lõhnad.		<ul style="list-style-type: none"> • Tugeva lõhnaga toiduained tuleb sisse pakkida. • Lõhnaeemaldusseade ei suuda kõiki lõhnu eemaldada. • Puhastage külmiku sisemust perioodiliselt.
Juhtpaneel ei tööta.		See võib juhtuda ühel järgmistest juhtudest. <ul style="list-style-type: none"> • Paneel või teie sõrm on määrdunud õli vms-ga. • Kui puudutate paneeli kinnastatud käega, sõrmel asuva plaastriga, küüne või mõne esemega. • Nuppudele on kinnitatud kleebis või teip. • Puuteasukoht on nuppudest mõnevõrra eemal. • Kasutamisaeg ei piisa nuppude töötamiseks.
Sektsioonivalgustus lülitub välja isegi avatud uksega.		<ul style="list-style-type: none"> • Valgustilüliti lülitab sektsioonide valgustust sisse ja välja. Kui uste avamisnurgad on samad, siis lülituvad lambid välja isegi siis kui ukсед on lahti. See on normaalne nähtus.

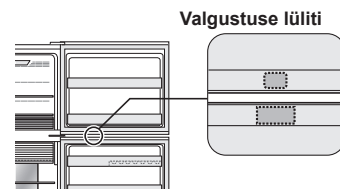

Kui vajate jätkuvalt teeninduse abi

Pöörduge lähimasse SHARPi poolt heakskiidetud teenindusettevõttesse.

Toote andmeleht

LISA III (EL) määrus nr 1060/2010				
A	Kaubamärk	SHARP		
B	Mudeli nimi	SJ-XG640M	SJ-XG690G SJ-XG690M	SJ-XG740G SJ-XG740M
C	Kategooria	7		
D	Energiatõhususe klass	A++		
E	EL-i Ecolabeli auhind	—		
F	Aastane energiakulu *1 [kWh/aasta]	320		
G	Kõigi tähemärgist mitteväärvate hoidesektsioonide mahutavus [L]	354	394	420
H	Kõigi tähemärgist väärvate külmutatud toiduainete hoidesektsioonide mahutavus [L]	*** 162		*** 176
I	Soojema kui +14°C „Muu sektsiooni“ projektijärgne temperatuur.	—		
J	Jäävaba	JAH		
K	Temperatuuri tõusmise aeg [h]	19		
L	Külmutusvõimsus [kg/24h]	7,3		8,1
M	Kliimaklass	T		
N	Akustilise müra emissioon [dB(A)]	38		
O	Integreeritud seade	Ei (eraldiseisvat tüüpi)		

*1 Energiatarbimus „XYZ“ kW/h aastas, vastavalt 24 h standardtesti tulemustele. Tegelik energiatarbimus sõltub seadme kasutamisest ja asukohast.

Temperatuurinäidik

Antud külmikul asub külmikusektsioonis temperatuurinäidik, mille abil on võimalik kontrollida kõige külmemas tsoonis valitsevat keskmist temperatuuri keskmist temperatuuri.

Kõige külmem tsoon

Sümbol tähistab külmikusektsiooni kõige külmemat tsooni. (Samal kõrgusel asetsev ukseriül ei ole kõige külmem tsoon.)

Sümbol



SININE



Õige seadistus

VALGE



Temperatuur on liiga kõrge. Muutke temperatuuriregulaatori seadistust.

Kõige külmemas tsoonis temperatuuri kontrollimine

Teil on võimalik regulaarselt kontrollida, kas kõige külmemas tsoonis valitsev temperatuur on õige ja vajadusel temperatuuriregulaatorit seadistada. Seadmes õige temperatuuri hoidmiseks veenduge, et temperatuurinäidik oleks alati SININE. Kui temperatuurinäidik muutub VALGEKS, on temperatuur liiga kõrge. Sellisel juhul tuleb külmiku temperatuuriregulaatori seadistust suurendada ja oodata 6 tundi enne kui temperatuurinäidikut uuesti kontrollida.

Märkus

- Külmiku sisetemperatuur sõltub mitmetest teguritest, nagu ümbritsev õhutemperatuur, külmikus oleva toidu kogus ja ukse avamise sagedus.
- Kui külmikusse on pandud värsked toiduained või üks on jäetud liiga kauaks lahti, siis on normaalne, et temperatuurinäidik muutub VALGEKS.

Teave seadme utiliseerimise kohta



KUI SOOVITE SEADET UTILISEERIDA, ÄRGE VISAKE SEDA TAVALISSE PRÜGIKASTI EGA TULEASEMELE!
Kasutatud elektri- ja elektroonikaseadmed tuleb vastavalt kohalikele õigusaktidele ERALDI kokku koguda ja töödelda.

Eraldi kogumine soodustab keskkonnasõbralikku töötlemist ja materjalide taaskasutust ning minimeerib lõpliku jäätmekogust. VALE UTILISEERIMINE võib teatud ainete tõttu olla inimeste tervisele ja keskkonnale ohtlik! Viige KASUTATUD SEADE kohalikku, tavaliselt omavalitsusele kuuluvasse, kogumiskohta, kui selline on olemas.

Kui teil tekib utiliseerimisega seoses küsimusi, võtke ühendust kohaliku omavalitsuse või edasimüüjaga ja uurige, milline on õige utiliseerimisviis.

AINULT EUROOPA LIIDU JA MÕNES TEISES RIIGIS, NÄITEKS NORRAS JA ŠVEITSIS ASUVATELE KASUTAJATELE: Teie osalemine eraldi kogumises on seadusega sätestatud.

Ülaltoodud sümbol, mis on toodud elektri- ja elektroonikaseadmel (või selle pakendil), aitab kasutajatele seda meelde tuletada.

ERAMAJAPIDAMISTE kasutajad peavad kasutama kasutatud seadmete puhul olemasolevaid tagastusvõimalusi. Tagastamine on tasuta.

Hvala vam za nakup tega izdelka SHARP. Preden začnete uporabljati vaš hladilnik SHARP, si najprej pazljivo preberite navodila, da jo boste lahko kar najbolje izkoristili.

- Ta hladilnik je namenjen izdelovanju ledenih kock, hlajenju in zamrzovanju hrane.
- Ta hladilnik je namenjen samo za domačo gospodinjsko uporabo pri okoljskih temperaturah, navedenih v tabeli. Klimatski razred je naveden na tipski ploščici. Če hladilnik deluje izven območja (okoljske temperature) klimatskega razreda, označenega za ta model, morda ne bo mogel vzdrževati zadovoljivih notranjih temperatur. Če hladilnik uporabljate pri hladnejših temperaturah, se hladilnik ne bo poškodoval do temperature +5 °C.
- Hladilnik ne smete izpostavljati temperaturam pod -10 °C za daljši čas.

Samo za domačo gospodinjsko uporabo

Klimatski razred	Dopustno območje of okoljske temperature
SN	od +10 °C do 32 °C
N	od +16°C do 32 °C
ST	od +16°C do 38°C
T	od +16°C do 43°C

Varnostne informacije

 **OPOZORILO** To pomeni, da obstaja tveganje resnih poškodb ali smrti.

 **POZOR** To pomeni, da obstaja visoko tveganje materialne škode ali poškodb.

OPOZORILO

Sredstvo za hlajenje

Ta hladilnik vsebuje vnetljivo hladilno sredstvo (R600a: izobutan) in izolacijski plin (ciklopentan). Upoštevajte naslednja pravila, da preprečite vžig in eksplozijo.

- Špičasti ali koničasti predmeti ne smejo priti v stik s hladilnim sistemom. Hladilni sistem na zadnji strani in znotraj hladilnika vsebuje hladilno sredstvo.
- Za pospeševanje odtajevanja ne uporabljajte mehanskih naprav ali drugih načinov. (Ta hladilnik ima samodejno sistem odtajevanja.)
- V hladilniku ne uporabljajte drugih elektronskih naprav.
- Ne blokirajte prostora okoli hladilnika.
- V bližini hladilnika ne uporabljajte vnetljivih sprejev, kot je barva iz spreja.
- V bližini hladilnika ne shranjujte vnetljivih sprejev, kot je barva iz spreja.
- Če v hladilnem sistemu pride do okvare, se ne dotikajte stenske vtičnice in ne uporabljajte odprtega ognja. Odprite okno in izpustite zrak iz prostora. Nato pokličite serviserja, ki ga je odobril SHARP, za servis.

Namestitev

- Na nameščajte hladilnika na vlažnih ali mokrih mestih. Tako lahko poškodujete izolacijo ali povzročite električno puščanje. Na zunanjem ohišju se lahko pojavi vlaga in povzroči rjo.
- Hladilnik morate postaviti na ravno in trdno podlago.

Napajalni kabel, vtič, vtičnica

Pozorno preberite naslednja pravila, da preprečite električni udar ali požar.

- Napajalni vtič v stensko vtičnico priključite trdno in direktno. Ne uporabljajte podaljškov ali adapterjev.
- Napajalni vtič priključite v vtič s primerno napetostjo.
- Pravilno povežite ozemljitveni priključek na ozemljitveni pol.
- Poskrbite za to, da se napajalni kabel med namestitvijo ali premikanjem ne bo poškodoval. Če je napajalni vtič ali kabel zrahljan, ga ne vstavljajte.
- Ne dotikajte se vtiča z mokrimi rokami.
- Odklopite ga iz električnega priključka tako, da odstranite glavni vtič iz vtičnice. Ne odstranite ga tako, da vlečete za napajalni kabel.

- Prah na napajalnem vtiču lahko povzroči požar. Previdno ga obrišite.
- Izvlecite vtič, če hladilnika dalj časa ne uporabljate.
- Če se gibljivi napajalni kabel poškoduje, ga mora zamenjati serviser, ki je pooblaščen s strani SHARP-a, saj je potreben poseben kabel.

V uporabi

- Ne shranjujte vnetljivih in hlapljivih materialov, kot so eter, bencin, propan, razpršila, lepila, čisti alkohol ipd. Ti materiali hitro eksplodirajo.
- V hladilniku ne shranjujte temperaturno občutljivih izdelkov, kot so farmacevtski izdelki. Obstaja visoko tveganje sprememb v kakovosti izdelka.
- Ne poizkušajte spreminjati ali prilagajati tega hladilnika. S tem lahko povzročite požar, električni udar ali poškodbe.
- Na vrh hladilnika ne postavljajte ničesar. Če predmet pade z vrha hladilnika, lahko povzroči poškodbe.
- Ne udarjajte v steklena vrata. Sicer lahko počijo in povzročijo fizične poškodbe. <SJ-XG690G, SJ-XG740G >
- To napravo lahko uporabljajo otroci, starejšim od 8 let, in osebe z zmanjšanimi fizičnimi, senzoričnimi in mentalnimi zmoglostmi ali z nezadostnimi izkušnjami in znanjem o pravilni uporabi, če so bile te osebe ustrezno podučene s strani odgovorne osebe in zato razumejo možna tveganja. Otroci se ne smejo igrati z napravo Čiščenje in vzdrževanje s strani otrok brez nadzora ni dovoljeno.

Nega in čiščenje

- Najprej odklopite hladilnik, da preprečite električni udar.
- Po zunanjem ohišju ali notranjosti ne škropite z vodo. To lahko povzroči rjavenje in površinske poškodbe električne izolacije.

Težava

- Če ste zavohali, da se nekaj žge, takoj izvlecite napajalni vtič. Nato pokličite serviserja, ki ga je odobril SHARP, za servis.
- Če pride do puščanja plina, prezračite prostor tako, da odprete okno. Ne dotikajte se hladilnika ali vtičnice.

Odlaganje

- Zagotovite, da hladilnik ne predstavlja nevarnosti za otroke, medtem ko je shranjen za odlaganje. (npr. odstranite vrata, da se otrok ne zagozdi v notranjosti.)
- Ta hladilnik morate ustrezno odložiti. Odpeljajte hladilnik v strokovni reciklirni obrat za vnetljiva hladilna sredstva in izolacijske pline.

POZOR

Transport

- Ko namestite ali premikate vaš hladilnik, uporabite podlogo, da zaščitite podlago pred poškodbami.
- Nesite hladilnik tako, da držite za ročaje na zadnji in spodnji strani. Če nepravilno dvignete hladilnik, lahko pride do poškodb.

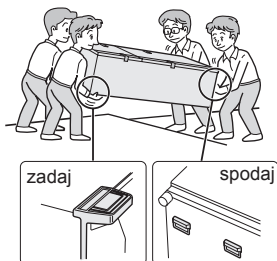

V uporabi

- Ne dotikajte se kompresorja ali njegovih zunanjih delov, saj postanejo med delovanjem izredno vroči in se lahko poškodujete s kovinskimi robovi.
- Ne dotikajte se hrane ali kovinskih posod v zamrzovalniku z mokrimi rokami. To lahko povzroči poškodbe zaradi ozeblin.
- V zamrzovalnik ne postavljajte steklenic ali pločevink s pijačo. Zlasti če deluje "Ekspresno hlajenje", obstaja veliko tveganje, da steklenice počijo.
- Za izdelovanje ledenih kock uporabljajte samo vodo iz pipe.
- Ne odpirajte ali zapirajte vrat, ko ima nekdo roko blizu vrat. Obstaja tveganje, da se ljudje s prsti ujamejo za vrata.
- V vratne žepe ne vstavljajte prevelikih predmetov. Če predmet pade iz žepov hladilnika, lahko povzroči poškodbe.
- S steklenimi policami morate ravnati previdno. Če vam pade, se lahko zlomi ali povzroči poškodbe.

Namestitev

Prostostoječa naprava

1 Okoli hladilnika pustite dovolj prostora za zračenje.

- Slika prikazuje najmanjši potreben prostor za namestitev hladilnika. Meritveni pogoji za porabo energije se opravljajo v različnih prostorskih merah.

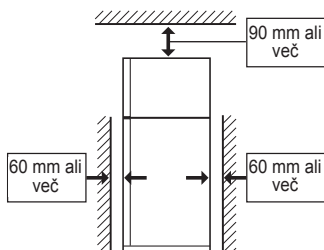

- Čim večji, kot je prostor, manj energije bo porabil hladilnik.
- Če uporabljate hladilnik v manjših prostorih kot na spodnji sliki, se lahko temperatura v enoti dvigne in pride do hrupa ter okvare.
- Med zadnjim delom hladilnika in steno mora biti vsaj 50 mm in manj kot 75 mm prostora. Če je prostor širši od 75 mm, se lahko poškodujete z dotikom kompresorja in njegovih zunanjih delov, ki so med delovanjem izredno vroči.

3 Priključite napravo s pravilno nameščenim vtičem.

Opomba

- Postavite hladilnik blizu dostopa do vtiča.
- Vaš hladilnik naj ne bo izpostavljen neposredni sončni svetlobi, prav tako ga ne postavljajte blizu naprav, ki ustvarjajo toploto.
- Hladilnika ne postavite neposredno na tla. Pod hladilnik vstavite ustrezno stojalo, kot je lesena plošča.
- Ko vstavite napajalni vtič in so vrata odprta, se oglasi alarm za vrata, kar je običajno. Ta zvok se izklopi, ko vrata zaprete.

Na dnu hladilnika so kolesca.

- S kolesci lahko hladilnik premikate naprej in nazaj.

Potreben prostor za uporabo

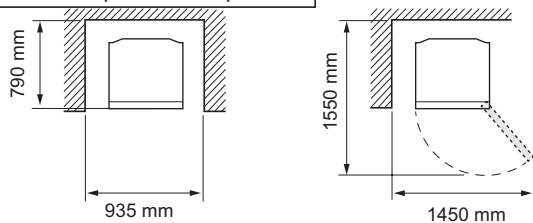

2 S sprednjima dvema prilagodljivima nogicama postavite hladilnik na ravno in trdno površino.

Prilagodljive nogice

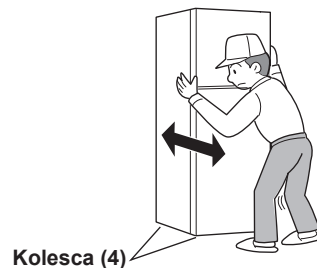
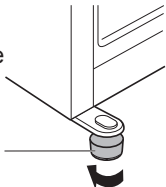

Pred uporabo hladilnika

- Očistite notranje dele s krpo, namočeno v toplo vodo.
- Če za čiščenje uporabljate vodo z milnico, ga temeljito očistite z vodo.

Opis

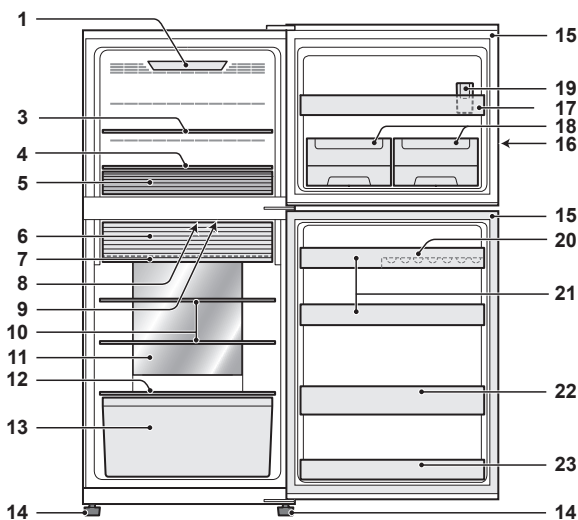

SJ-XG740G, SJ-XG740M

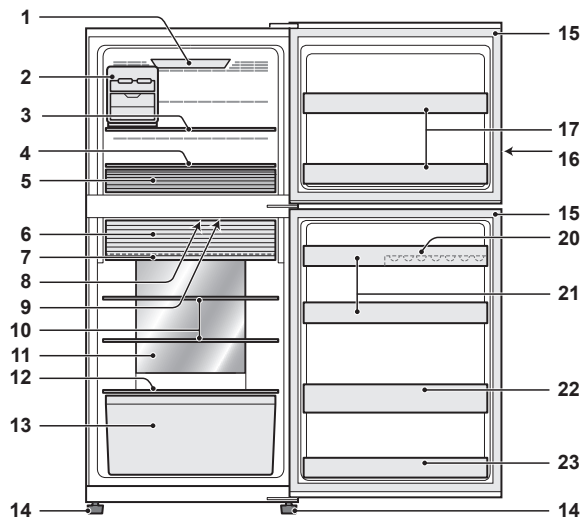

SJ-XG640M, SJ-XG690G, SJ-XG690M

1. **Lučka zamrzovalnika** <Samo za SJ-XG690G, SJ-XG690M, SJ-XG740G, SJ-XG740M>
2. **Premični izdelovalec ledu** <Samo za SJ-XG640M, SJ-XG690G, SJ-XG690M>
3. **Polica zamrzovalnika (zgornja)**
4. **Polica zamrzovalnika (spodnja)**
5. **Zaboj zamrzovalnika**
Premaknite predel, da se prilaga velikosti hrane.
6. **Dvosmerna vratca za svežo hrano**
7. **Polica za svežo hrano**
8. **Enota za odstranjevanje vonjav**
Katalizator za odstranjevanje vonjav je nameščen na vodih za hladen zrak. Ni potrebe za delovanje in čiščenje.
9. **Lučka hladilnika**
10. **Polica hladilnika**
11. **Plošča za hibridno hlajenje**
Plošča ohlaja predel hladilnika neposredno z zadnje strani. Na ta način se hrana nežno hladi in pri tem ni izpostavljena pretoku hladnega zraka.
12. **Polica za sadje in zelenjavo**
13. **Predal svežine za sadje in zelenjavo**
14. **Prilagodljive nogice**
15. **Magnetno vratno tesnilo**
16. **Nadzorna plošča**

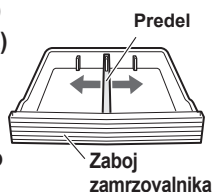

17. **Predal vrat zamrzovalnika**
18. **Notranji izdelovalec ledu** <Samo za SJ-XG740G, SJ-XG740M>
(Ta izdelovalec ledu je nameščen v predelu zamrzovalnika. Za namestitev glejte naslednjo stran "Po čiščenju".)
19. **Kozarec vode** <Samo za SJ-XG740G, SJ-XG740M>
(Kozarec vode je v notranjosti zaboja zamrzovalnika. Prepričajte se, da za uporabo postavite kozarec v položaj, prikazan na zgornji sliki.)

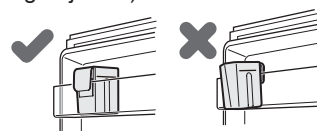

20. **Žep za jajca**
21. **Žep hladilnika (zgornji)**
22. **Predal za steklenice**
23. **Žep hladilnika (spodnji)**

Če želite v hladilniku shranjevati večje predmete

- Odstranite lahko katere koli police ali žepe s številkami 2,3,5,6,7,10,13,17, 18, 19, 20, 21, 22, 23 na zgornji sliki.
- Delovanje hlajenja ni poslabšano, tudi če hladilnik uporabljate tako.

Dvosmerna vratca za svežo hrano

Odpiri

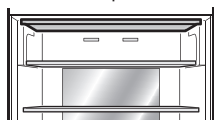

Uporabite prostor kot prostor hladilnika.

Zapri



Uporabite prostor kot prostor za svežo hrano.

Način odpiranja dvosmernih vratc za svežo hrano

- 1) Dvignite vratca.
- 2) Vstavite vratca v okvir in ga potisnite nazaj do omejitve. Pravilno je zaklenjen.

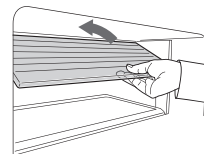

Notranji izdelovalec ledu (SJ-XG740G, SJ-XG740M)

Izdelovanje ledenih kock

1) Uporabite kozarec vode za merjenje količine vode.



2) Nalijte vodo v notranji izdelovalec ledu s kozarca.

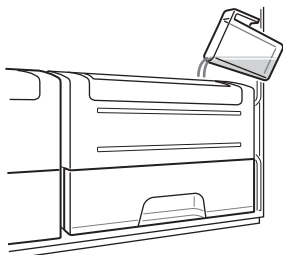

3) Ko se ustvarjajo ledene kocke, obrnite ročico v smeri urnega kazalca in vstavite led v posodo za shranjevanju ledu.

4) Potegnite posodo za ledene kocke, da jih vzamete ven.

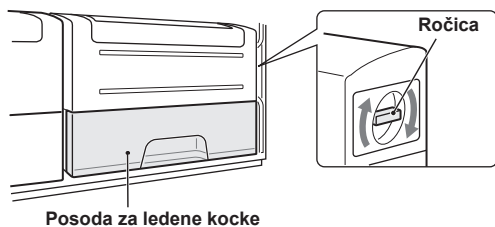

Opomba

- Da se posoda za ledene kocke ne poškoduje, vanjo ne vlivajte olja.
- Med izdelovanjem ledu čim manj odpirajte vrata zamrzovalnika.

Čiščenje notranjega izdelovalca ledu

• Vnaprej izpraznite posodo za ledene kocke.

1) Da odstranite notranji izdelovalec ledu, ga potegnite navzgor.

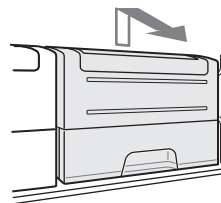

2) Odstranite pladenj za ledene kocke.

3) Odstranite posodo za ledene kocke.

4) Potisnite izboklino, da razstavite izdelovalec ledu.

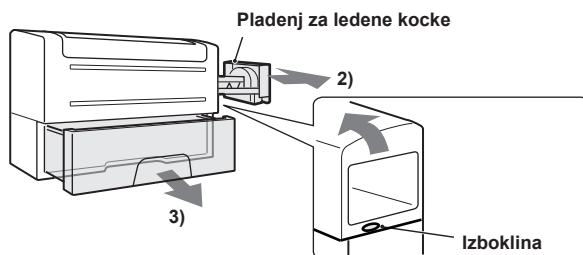

Opomba

- Pladnja za ledene kocke ne vstavljajte v pomivalni stroj. Sicer se poškodujejo določeni deli.

Po čiščenju

1) Sestavite notranji izdelovalec ledu.

(Razstavite ga v obratni smeri.)

2) Varno namestite notranji izdelovalec ledu.

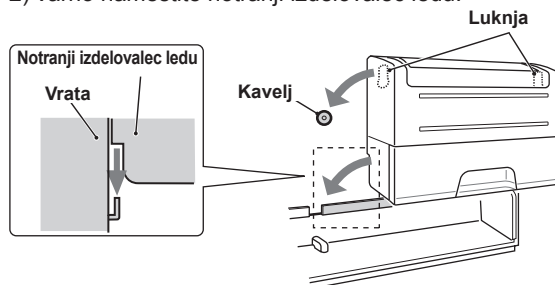

<Položaj ročice>

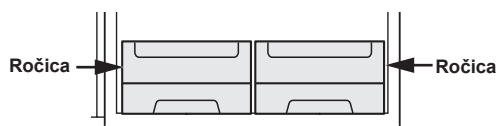

Premični izdelovalec ledu (SJ-XG640M, SJ-XG690G, SJ-XG690M)

Močno priporočamo, da izdelovalec ledu uporabljate, kot je prikazano na sliki "Opisa". Izdelovalec ledu lahko postavite kamorkoli v zamrzovalnik.

1) Pladnja ne prenapolnite z vodo. Sicer se bodo ledene kocke ob zamrzovanju združile.

2) Ko se ustvarjajo ledene kocke, obrnite ročico v smeri urnega kazalca in vstavite led v posodo za shranjevanju ledu.



Opomba



- Izdelovalec ledu morate postaviti ravno, da ne polijete vode iz pladnja.
- Da se posoda za ledene kocke ne poškoduje, vanjo ne vlivajte olja.

Uporabni načini

Za upravljanje glejte poglavje "Nadzorna plošča".

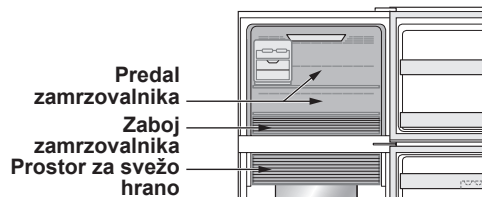
-  **Ekstra hladno**
-  **Hitro zamrzovanje**
-  **Ekspresno hlajenje**



	Ekstra hladno	Hitro zamrzovanje	Ekspresno hlajenje
Funkcija	Ta način je namenjen močnemu ohlajevanju pijač ali hrane. Opomba: Hrana z visoko vsebnostjo vlage lahko zamrzne.	Ta način pospeši čas zamrzovanja hrane ali izdelave ledu.	Ta način je namenjen hitremu ohlajevanju pijač ali hrane.
Mesto uporabe	Prostor za svežo hrano	Zaboj zamrzovalnika	Predal zamrzovalnika POZOR: Ne vstavljajte steklenic. Obstaja visoko tveganje, da počijo.
Čas delovanja	6 ur *1 • Ta način se konča samodejno. • Alarm se ne oglasi.	2 uri *1	30 minut • Ta način se konča samodejno. • Alarm se oglasi. Za zaustavitev alarma *2 Pritisnite tipko  ali  Pritisnite gumb "Hitro zamrzovanje".
Po zaključenem delovanju	• Hrane ali pijače ni treba odstranjevati.		• Prepričajte se, da vzamete hrano in pijačo ven, ko se oglasi alarm. • Če hrano in pijačo pustite v zamrzovalniku več kot približno 30 minut, lahko zamrzne.
V času izpada energije med delovanjem	• Ta način se samodejno prekliče.		• Ta način se samodejno ponovno zažene iz predhodnega stanja, ko se energija vrne.

*1 Za zaključek delovanja je morda potrebno več časa, če se prekriva z odtajevanjem. Ta način začne delovati, ko je odtajevanje zaključeno.

*2 Če ne zaustavite alarma, se bo 30 minut neprekinjeno oglašal.

Opomba

- Ekstra hladno, hitro zamrzovanje in ekspresno hlajenje niso na voljo istočasno, ko eden od načinov deluje.
- Med uporabo teh načinov se izogibajte pogostemu odpiranju vrat.

Plasmacluster

To funkcijo uporabljajte, ko želite ohraniti notranjost hladilnika čisto.

Plasmacluster samodejno začne z delovanjem, ko vključite hladilnik.

Ionizator v vašem hladilniku vanj sprošča gruče ionov, ki so združeni skupki pozitivnih in negativnih ionov. Te gruče ionov onemogočijo plesni v zraku.

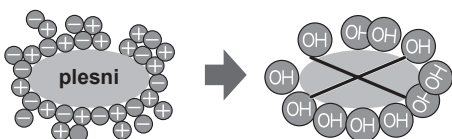

Opomba

V hladilniku je lahko manjša količina vonjav. To je vonj ozona, ki ga ustvarja ionizator. Količina ozona je minimalna in se v hladilniku hitro razgradi.

Počitniški način

- Uporabite ta način, ko greste na potovanje ali pa zapustite dom za dalj časa.
- Temperatura znotraj predela hladilnika je prilagojena na pribl. 10 °C.

Opomba

- Obdobje shranjevanja hrane v predelu hladilnika se skrajša za 1/2-1/3 običajnega delovanja. Uporabite ta način samo pri hrani, ki se ne pokvari.
- Temperature predela hladilnika se ne da spremeniti.

Nadzorna plošča (SJ-XG690G, SJ-XG740G)

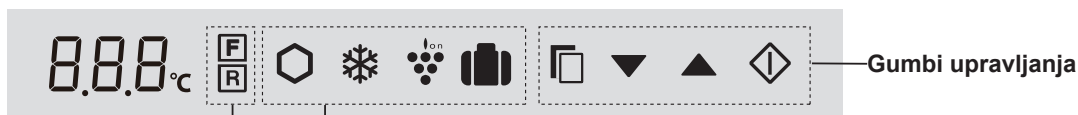

Ikone za upravljanje temperature

Ikona	Pomen	Privzeta nastavev
	Predal zamrzovalnika	-18°C
	Predal hladilnika	3°C

Ikone za uporabne načine

Ikona	Pomen	Privzeta nastavev
	Ekstra hladno	IZKL.
	Hitro zamrzovanje	
	Ekspresno hlajenje	
	Plasmacluster	
	Počitniški način	

Dodatni načini

Indikator	Pomen	Privzeta nastavev
	Vratni alarm	VKL.
	Zvok tipke	

Opomba

- Ko pritisnete enega od gumbov, bodo vse ikone enkrat utripnile in prikazano bo stanje pripravljenosti.
- Ikone ali indikatorji načinov delovanja se osvetlijo na zaslonu stanja pripravljenosti. Ko deluje program ekspresnega hlajenja, ikona utripa na zaslonu stanja pripravljenosti.

- Če pribl. 1 minuto ni upravljanja, se zaslon samodejno vrne v stanje pripravljenosti. Zaslon stanja pripravljenosti se izključi, če še 1 minuto ni upravljanja.
- Če hladilnik preneha delovati zaradi izpada energije, bodo vsi načini, razen Ekstra hladno, Hitro zamrzovanje in Ekspresno hlajenje v nadaljevanju delovali enako kot pred izpadom.

• •

Stanje vklopa

Upravljanje uporabnih načinov

- Izberite ikono načina.

Trenutna nastavev (Prikazano je IZKLOPLJENO stanje.)
- Izberite vklop/izklop. Zaporeden preklap stikala VKL./IZKL. s pritiskom tipke.

Nastavev je spremenjena.
- Zaključite nastavev.

Ko pritisnete gumb , se ikone spremenijo v spodnjem vrstnem redu.

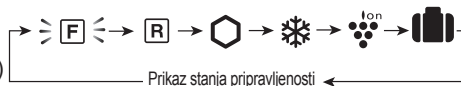

Samo "Ekspresno hlajenje"

- Zaključite nastavev s pritiskom gumba za 3 sekunde ali več. (pisk, pisk, pisk)

Upravljanje dodatnih načinov

Vratni alarm

- Če vrata hladilnika pustite odprta za več kot 1 minuto, se alarm vrat oglasi enkrat in ponovno čez 1 minuto.
- Če vrata pustite odprta za pribl. 3 minute, se bo alarm oglašal neprekinjeno.
- Alarm se zaustavi, ko zaprete vrata.

Izklop delovanja

Istočasno pritisnite in za 3 sekunde ali več. (pisk, pisk, pisk)



Zvok gumba

- Električni zvok se oglasi ob dotiku vsake tipke.

Izklop delovanja

Istočasno pritisnite in za 3 sekunde ali več. (pisk, pisk, pisk)



Opomba

Če želite vključiti dodatni način, ponovite enak korak. (Indikator se vključi.)

Upravljanje temperature

Hladilnik samodejno upravlja s temperaturo. Kljub temu lahko prilagodite temperaturo kot sledi.

Način preverjanja trenutne nastavitve temperature



Izberite ikono **F** ali **R**.

Nastavitev predela zamrzovalnika/hladilnika



Izberite ikono **F** ali **R**.



Izberite temperaturo.

Nastavitev je spremenjena.

Predal zamrzovalnika

: Možna je prilagoditev med -13 °C in -21 °C v korakih po 1 °C.

Predal hladilnika

: Možna je prilagoditev med 0°C in 6°C v korakih po 1 °C.



Zaključite nastavitev.

Ko pritisnete gumb , se ikone spremenijo v spodnjem vrstnem redu.

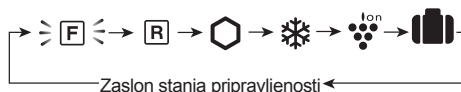

Napredna nastavitev predela zamrzovalnika/hladilnika

Temperaturo predela zamrzovalnika in hladilnika lahko prilagodite v korakih po 0,5 °C z upoštevanjem korakov od **a** do **c**.

a. Po koraku **1** "Osnovnega delovanja" pritisnite  za 3 sekunde ali več. (pisk, pisk, pisk) Trenutna prednastavljena temperatura se povrne na "privzeto nastavitev". (Zaslon je prikazan kot slika na desni.)

b. Pritisnite  ali  in nastavite temperaturo.

c. Zaključite nastavitev.

(Enako kot korak **3** v "Osnovnem delovanju".)

Ponovno sledite korakom od **a** do **c**, če želite prilagoditi temperaturo v korakih po 1 °C.

Predal zamrzovalnika



 stikalo



Predal hladilnika



Nadzorna plošča (SJ-XG640M, SJ-XG690M, SJ-XG740M)

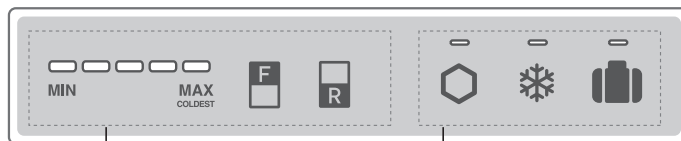

Ikone za upravljanje temperature

Gumb	Pomen	Privzeta nastavev
	Upravljanje temperature predela zamrzovalnika	
	Upravljanje temperature predela hladilnika	

Opomba

- Na začetku so vsi načini izključeni. Ko pritisnete enega od gumbov, je nadzorna plošča aktivna po zvoku piska.
- Ko pritisnete enega od gumbov, se indikator načinov osvetli. Ko deluje način Ekspresnega hlajenja, indikator utripa.
- Če želite osvetliti indikator temperature, pritisnite gumb "F" ali "R", ko je nadzorna plošča aktivna.

Ikone za uporabne načine

Gumb	Pomen	Privzeta nastavev
	Ekstra hladno	IZKL.
	Hitro zamrzovanje Ekspresno hlajenje	
	Počitniški način	
	Plasmacluster	VKL.*

*Plasmacluster deluje samodejno, ko je hladilnik vključen. Ni ga potrebno izklapljati/vklapljati.

- Če ni upravljanja približno 1 minuto, se zaslon samodejno izklopi.
- Če hladilnik preneha delovati zaradi izpada energije, bodo vsi načini, razen Ekstra hladno, Hitro zamrzovanje in Ekspresno hlajenje v nadaljevanju delovali enako kot pred izpadom.

Upravljanje uporabnih načinov

	Začetek delovanja	Preklic delovanja
Ekstra hladno Hitro zamrzovanje Počitniški način	Pritisnite gumb za način. (pisk) Osvetljevanje 	Pritisnite gumb za način. (pisk) Izklop
Ekspresno hlajenje	Pritisnite gumb za način za 3 sekunde ali več. (pisk, pisk, pisk) Utrpanje 	Pritisnite gumb za način. (pisk) Izklop

Alarm vrat

- Če vrata hladilnika pustite odprta za več kot 1 minuto, se alarm vrat oglasi enkrat in ponovno čez 1 minuto.
- Če vrata pustite odprta za pribl. 3 minute, se bo alarm oglašal neprekinjeno.
- Alarm se zaustavi, ko zaprete vrata.

Če se alarm vrat ne zaustavi

Če se alarm vrat ne zaustavi, ko zaprete vsa vrata, je okvarjen. Stopite v stik s servisnim centrom SHARP za servis.

Način začasne zaustavitve alarma vrat

- Istočasno pritisnite gumba "F" in "R" in ju zadržite za vsaj 3 sekunde. (pisk, pisk, pisk)
- Alarm vrat se ponovno oglasi po približno 2 dneh.



Upravljanje temperature

Hladilnik samodejno upravlja s temperaturo. Kljub temu lahko prilagodite temperaturo kot sledi.

Način preverjanja trenutne nastavitve temperature

Indikator se osvetli za prikaz trenutne ravni temperature s pritiskom gumba "F" ali "R".

Predal zamrzovalnika Pritisnite gumb "F".

Predal hladilnika Pritisnite gumb "R".

Nastavitev predela zamrzovalnika/hladilnika

Predal zamrzovalnika

1. Pritisnite gumb "F".



2. Pritisnite gumb "F" za spremembo ravni temperature.

Predal hladilnika

1. Pritisnite gumb "R".

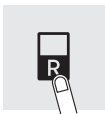

2. Pritisnite gumb "R" za spremembo ravni temperature.

• Temperaturni indikator se spremeni kot na spodnji sliki (3→4→5→1→2→3) s pritiskom gumba "F" ali "R".

Stopnja	Indikator
1	 MIN MAX COLDEST
2	 MIN MAX COLDEST
3 Privzeta nastavitev	 MIN MAX COLDEST
4	 MIN MAX COLDEST
5	 MIN MAX COLDEST

Opomba

Po prilagoditvi ravni temperature se indikator približno 5 sekund zatem izklopi.

Napredna nastavitev predela zamrzovalnika/hladilnika

Temperaturo predela zamrzovalnika in hladilnika lahko prilagodite v 9 stopnjah (stopnja 1 ~ 9) z upoštevanjem korakov od **a** do **b**.

Predal zamrzovalnika

a. Najprej pritisnite gumb "F".

Zadržite gumb "F" in nato pritisnite gumb za "Hitro zamrzovanje" za 3 sekunde ali več. (pisk, pisk, pisk)

Indikator se vrne na "privzeto nastavitev".



b. Pritisnite gumb "F" za spremembo ravni temperature.

Sledite korakom od **a** do **b**, če želite prilagoditi temperaturo v 5 ravneh.

Predal hladilnika

a. Najprej pritisnite gumb "R".

Zadržite gumb "R" in nato pritisnite gumb za "Hitro zamrzovanje" za 3 sekunde ali več. (pisk, pisk, pisk)

Indikator se vrne na "privzeto nastavitev".



b. Pritisnite gumb "R" za spremembo ravni temperature.

Sledite korakom od **a** do **b**, če želite prilagoditi temperaturo v 5 ravneh.

• Temperaturni indikator se spremeni kot na spodnji sliki (5→6→7→8→9→1→2→3→4→5) s pritiskom gumba "F" ali "R".

○ ... IZKL. — ... Osvetlitev } = { ... Utripanje

Stopnja	Indikator
1	 MIN MAX COLDEST
2	 MIN MAX COLDEST
3	 MIN MAX COLDEST
4	 MIN MAX COLDEST
5 Privzeta nastavitev	 MIN MAX COLDEST
6	 MIN MAX COLDEST
7	 MIN MAX COLDEST
8	 MIN MAX COLDEST
9	 MIN MAX COLDEST

Shranjevanje hrane

- Zagotovite, da je hrana čim bolj sveža, da podaljšate življenjsko dobo pokvarljive hrane. V nadaljevanju so splošni napotki za daljše shranjevanje hrane.
- Hrana ima omejen rok uporabe za shranjevanje. Ne prekršite datuma roka uporabe, ki ga navaja proizvajalec.

Zamrzovalnik

- Za zamrzovanje manjših količin hrane naenkrat, kar poteka hitro.
- Hrano morate primerno zatesniti ali tesno pokriti.
- Hrana naj bo enakomerno vstavljena v zamrzovalnik.
- Označite vrečke ali posode, da imate pregled nad zamrznjeno hrano.

Hladilnik

Hrana/zelenjava

- Hrano in zelenjavo ohlapno zaprite v plastični material, kot je vrečka (ne zaprite je) in jo postavite v predal svežine za sadje in zelenjavo, da zmanjšate izgubo vlage.
- Sadje in zelenjavo, na katero vpliva nizka temperatura, morate shraniti na hladen prostor, razen hladilnika.

Mlečni izdelki in jajca

- Večina mlečnih izdelkov ima rok uporabe natisnjen na zunanji embalaži, ki podaja tudi priporočeno temperaturo in rok uporabe hrane.
- Jajca shranjujte v žepu za jajca.

Meso/ribe/perutnina

- Postavite na pladenj ali krožnik in prekrijte s papirjem ali plastično vrečko.
- Večje kose mesa, rib ali perutnine postavite na zadnji del polic.
- Vsa hrana mora biti dobro ovita ali vstavljena v zračno neprodušno posodo.
- Sveža hrana (dobro zapakirana) mora biti hranjena za omejen čas, da se ne pokvari in negativno vpliva na ostalo shranjeno hrano.

Nasvet za preprečevanje vlage ali ledu v hladilniku

- Vrata morajo biti tesno zaprta. Če hrana pade, lahko povzroči, da je med ohišjem in vrati prazen prostor. Pomaknite jo na zadnji del police ali žepa.
- Odprite in zaprite vrata čim bolj hitro. Če vrata pustite odprta dalj časa, ali pa jih pogosto odpirate in zapirate, se lahko na njih pojavi vlaga ali led.
- Shranjeni predmeti naj bodo zapakirani ali zaprti v npr. posodah za hrano ali plastičnih vrečkah. (zlasti hrana z visoko vsebnostjo vlage)

Nasvet za shranjevanje hrane

- Hrano enakomerno razporedite po policah, da lahko zrak za hlajenje enakomerno kroži.
- Vročo hrano morate pred shranjevanjem ohladiti. Če shranjujete vročo hrano, s tem povišate temperaturo v enoti in tvegate, da se bo hrana pokvarila.
- Ne blokirajte odvod in dovod hladnega zraka, ki kroži, s hrano ali posodami; sicer hrana ne bo enakomerno ohlajana po hladilniku.
- Hrane ne postavljajte neposredno pred odvod hladnega zraka. S tem lahko povzročite zamrzovanje hrane.

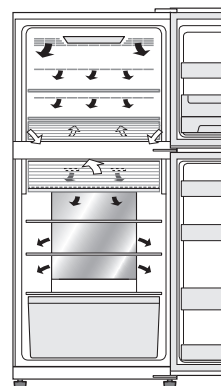

← NOTER
→ VEN

Nasveti za varčevanje z energijo

- Namestite hladilnik na dobro prezračevanem območju in pustite dovolj prostora za prezračevanje.
- Vaš hladilnik naj ne bo izpostavljen neposredni sončni svetlobi, prav tako ga ne postavljajte blizu naprav, ki ustvarjajo toploto.
- Vrata odpirajte čim bolj poredko.
- Vročo hrano morate pred shranjevanjem ohladiti.
- Hrano enakomerno razporedite po policah, da lahko hladen zrak enakomerno kroži.

- Količina porabe energije tega modela je izmerjena tako, kot prikazuje spodnja slika.

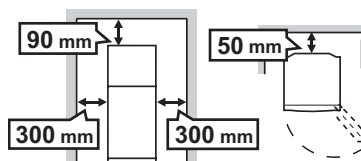

Nega in čiščenje

Pomembno

Upoštevajte spodnje napotke, da preprečite razpoke na notranjih površinah in plastičnih delih.

- Obrišite olje s hrane, ki se drži plastičnih delov.
- Nekateri gospodinjske kemikalije lahko povzročijo poškodbe, zato uporabljajte samo razredčeno čistilno sredstvo (voda z milnico).
- Če uporabite nerazredčeno čistilno sredstvo ali vode z milnico, to lahko povzroči razpoke v plastičnih delih.

Čiščenje

- Odstranite sestavne dele (npr. police) z ohišja in vrat. Očistite jih s toplo vodo z milnico za pranje. Za tem jih izperite pod čisto vodo in posušite. (Samo polica za sadje in zelenjavo ni odstranljiva)
- Očistite notranjost s krpo, namočeno v toplo vodo z milnico za pranje. Nato s hladno vodo temeljito obrišite vodo z milnico.
- Obrišite zunanost z mehko krpo vsakič, ko se umaže.
- Očistite magnetna tesnila vrat s ščetko in toplo vodo z milnico za pranje.
- Obrišite upravljalno ploščo s suho krpo. <SJ-XG640M, SJ-XG690M, SJ-XG740M>

Opomba

- Ne uporabljajte močnih čistil ali raztopil (lakov, barv, polirnih past, bencina, zavrete vode, itd.), ki lahko povzročijo poškodbe.
- Ko enkrat izvlečete napajalni kabel, počakajte vsaj 5 minut, preden ga ponovno priključite.
- Ena steklena polica je težka pribl. 3 kg. Pri odstranjevanju z ohišja in nošenju jih trdno držite.
- Ne spuščajte predmetov v hladilnik in ne udarjajte po notranjih stenah. To lahko povzroči razpoke v notranji površini.

Pred prenašanjem

Obrišite vodo v izparjevalni plošči. Preden obrišete vodo, počakajte vsaj 1 uro, preden izklopite vtič, ker je oprema krogotoka hladilnega sredstva izredno vroča. (Izparjevalna plošča je na zadnji strani izdelka.)

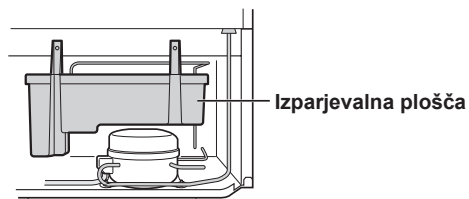

Odtajevanje hladilne enote

Odtajevanje deluje samodejno z edinstvenim sistemom za varčevanje z energijo. (pribl. enkrat na dan.) Izdelovanje ledu vzame nekaj časa, ker temperatura v notranjosti postane malo višja kot običajno med odtajevanjem.

Ko pregori lučka predela

Stopite v stik s serviserjem, ki ga je odobril SHARP, da zamenja lučko. Lučke ne sme zamenjati nihče drug kot usposobljen serviser.

Izklop vašega hladilnika

Če morate hladilnik izključiti za daljše obdobje, opravite naslednje korake, da zmanjšate širjenje plesni:

1. Odstranite vso hrano.
2. Odstranite napajalni vtič iz vtičnice.
3. Temeljito očistite in osušite notranjost.
4. Vsna vrata pustite rahlo odprta nekaj dni, da se posuši.

Preden pokličete servis

Preden pokličete servis, preverite naslednje točke.

Težava		Rešitev
Zunanost ohišja je vroča na dotik.		To je običajno. Vročna cev v ohišju preprečuje nastajanje vlage.
Hladilnik proizvaja glasen hrup.		Naslednji zvoki so normalni. <ul style="list-style-type: none"> • Kompresor je hrupen ob začetku delovanja. <ul style="list-style-type: none"> -- Njegovo delovanje je sčasoma tišje. • Kompresor je enkrat dnevno zelo glasen. <ul style="list-style-type: none"> -- Do zvokov delovanja pride neposredno po samodejnem odtajevanju hladilne enote. • Zvoki pretakanja tekočine (klokotanje, šumenje) <ul style="list-style-type: none"> -- povzročata ga hladilno sredstvo, ki teče po ceveh (zvok je lahko občasno glasnejši). • Pokajoči ali škripajoči zvoki, cviljenje <ul style="list-style-type: none"> -- Povzročata ga raztezanje in krčenje notranjih sten in notranjih delov med hlajenjem.
Znotraj ali zunaj hladilnika se pojavljata led ali vlaga.		Do tega lahko pride v enem izmed naslednjih primerov. Z mokro krpo obrišite led, s suho pa vlago. <ul style="list-style-type: none"> • Ko je okoljska vlaga visoka. • Ko so vrata pogosto odprta in zaprta. • Ko shranjujete hrano, ki vsebuje veliko vlage. (Potrebno je ovijanje hrane.) • Do tega pojava pride odvisno od letnega časa (čas deževja, poletje), načina uporabe in okoljskih pogojev posameznega gospodinjstva.
Hrana v predelu hladilnika je zamrznjena.	SJ-XG690G, SJ-XG740G	<ul style="list-style-type: none"> • Ali hladilnik deluje dalj časa in je nadzor temperature nastavljen na 0 °C? <ul style="list-style-type: none"> -- Upravljanje temperature nastavite nazaj na približno 3 °C. • Ali hladilnik deluje dalj časa in je nadzor temperature zamrzovalnika nastavljen na -21 °C? <ul style="list-style-type: none"> -- Upravljanje temperature nastavite nazaj na približno -18 °C. • Če je okoljska temperatura nizka, lahko hrana zamrzne celo v predelu hladilnika, če je nastavljen na 6 °C.
	SJ-XG640M, SJ-XG690M, SJ-XG740M	<ul style="list-style-type: none"> • Ali hladilnik deluje dalj časa in je nadzor temperature nastavljen na NAJHLADNEJŠO temperaturo? <ul style="list-style-type: none"> -- Spremenite upravljanje temperature na drugo nastavitev. • Ali hladilnik deluje dalj časa in je nadzor temperature zamrzovalnika nastavljen na NAJHLADNEJŠO temperaturo? <ul style="list-style-type: none"> -- Spremenite upravljanje temperature na drugo nastavitev. • Če je okoljska temperatura nizka, lahko hrana zamrzne celo v predelu hladilnika, če je nastavljen na MIN.
Vonjave v predelu.		<ul style="list-style-type: none"> • Hrano z močnejšim vonjem morate oviti. • Enota za odstranjevanje vonjav ne more odstraniti vseh vonjav. • Občasno počistite notranjost.
Upravljalna plošča ne deluje.		Do tega lahko pride v enem izmed naslednjih primerov. <ul style="list-style-type: none"> • Plošča ali vaši prsti so mokri ali oljnati ipd. • Ko se dotaknete plošče v rokavicah, s povojem na prstu, nohtom ali drugim predmetom. • Na tipkah je zalepljena nalepka ali trak. • Položaj dotika je rahlo proč od tipk. • Čas delovanja ni zadosten za delovanje tipk.
Lučka predela se izključi, tudi če vrata pustite odprta.		<ul style="list-style-type: none"> • Stikalo lučke vključi in izključi lučke predela. Če so koti vrat enaki, se lučke izključijo, tudi če so vrata odprta, kar je normalno.

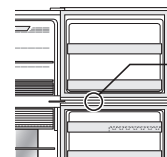

Stikalo lučke

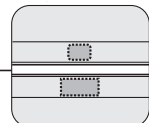

Če še vedno potrebujete servis

Obrnite se na najbližjega serviserja, ki ga je odobril SHARP.

Podatkovna kartica

PRILOGA III (EU) Uredba št. 1060/2010		SHARP		
A	Blagovna znamka	SHARP		
B	Naziv modela	SJ-XG640M	SJ-XG690G SJ-XG690M	SJ-XG740G SJ-XG740M
C	Kategorija	7		
D	Razred energetske učinkovitosti	A++		
E	Oznaka EU Eco	—		
F	Letna poraba energije *1 [KWh/leto]	320		
G	Kapaciteta vseh predelov brez ocene z zvezdico [L]	354	394	420
H	Kapaciteta vseh zamrzovalnih predelov z oceno z zvezdico [L]	*** 162		*** 176
I	Zasnovana temperatura "drugih predelov", toplejših od +14 °C	—		
J	Brez zmrzovanja	DA		
K	Čas dviganja temperature [h]	19		
L	Kapaciteta zamrzovanja [Kg/24 h]	7,3	8,1	
M	Klimatski razred	T		
N	Emisije akustičnega hrupa v zraku [dB(A)]	38		
O	Vgradna naprava	Ne (prostostoječa)		

*1 Poraba energije "XYZ" kWh letno, temelji na standardnih preskusnih rezultatih za 24 ur. Dejanska poraba energije bo odvisna od načina uporabe naprave in mesta namestitve.

Indikator temperature

Ta hladilnik je opremljen z indikatorjem temperature v predelu hladilnika, ki omogoča nadzor povprečne temperature v najhladnejšem območju.

Najhladnejše območje

Simbol prikazuje najhladnejše območje v predelu hladilnika. (Vratni žep, ki je na enaki višini, ni najhladnejše območje.)

Simbol



MODRA



Pravilne nastavitve

BELA



Temperatura previsoka, prilagodite nadzor temp. hladilnika.

Preverjanje temperature v najhladnejšem območju

Lahko opravljate redne preglede, da zagotovite, da je temperatura v najhladnejšem območju ustrezna in po potrebi prilagodite nadzor temp. hladilnika.

Za vzdrževanje ustrezne temperature v napravi preverite, da je indikator temperature vedno MODER. Če se prikaz temperature spremeni v BELO, je temperatura previsoka; v tem primeru povišajte nastavev nadzora temp. in počakajte 6 ur, preden znova preverite indikator temperature.

Opomba

- Notranja temperatura hladilnika je odvisna od več dejavnikov, kot je okoljska temperatura prostora, količina shranjene hrane in pogostnost odpiranja vrat.
- Ko ste vstavili svežo hrano ali pustili vrata odprta nekaj časa, je normalno, da se indikator temperature obarva BELO.

Informacije o odlaganju te opreme



ČE ŽELITE ODLOŽITI TO OPREMO, ZA TO NE UPORABITE OBIČAJNIH KOŠEV ZA SMETI IN NE SME PRITI V STIK Z OGNJEM!

Rabljena električna in elektronska oprema mora biti v skladu z lokalnimi zakoni vedno zbrana in obravnavana LOČENO.

Ločevanje podpira okolju prijazno obdelavo, recikliranje materialov in zmanjšanje končnega odlaganja odpadkov. NEZAKONITO ODLAGANJE je lahko zaradi vsebnosti določenih snovi škodljivo zdravju in okolju! RABLJENO OPREMO odnesite do lokalnega (ponavadi občinskega) zbirnega mesta, če je to mogoče.

Če ste v dvomih glede odlaganja, kontaktirajte vašega trgovca ali lokalne organe in se pozanimajte o ustreznih metodah odlaganja.

SAMO ZA UPORABNIKE V EVROPSKI UNIJI IN NEKATERIH DRUGIH DRŽAVAH; NPR. NORVEŠKA IN ŠVICA:

Po zakonu ste dolžni ločevati odpadke.

Zgoraj prikazani simbol se pojavlja na električni in elektronski opremi (ali embalaži), da vas na to opomni.

Uporabniki iz ZASEBNIH GOSPODINJSTEV morajo za rabljeno opremo uporabiti obstoječe obrate za vračila. Vračilo je brezplačno.

- Дуже дякуємо вам за придбання виробу SHARP. Перш ніж користуватися холодильником SHARP, прочитайте це керівництво з експлуатації, щоб отримувати від користування новим приладом максимальну користь.
- Цей холодильний призначений для виготовлення кубиків льоду, охолодження та заморожування продуктів.
 - Ним можна користуватися тільки всередині приміщень, за температури зовнішнього повітря, яку зазначено в таблиці. Кліматичне виконання вказано у паспортній таблиці.
 - Якщо холодильник працює за температури навколишнього повітря, що не відповідає кліматичному виконанню цієї моделі, можливо, він буде нездатний підтримувати задовільну температуру всередині. Якщо холодильник працює за нижчої температури, він не зазнає пошкоджень у разі експлуатації за температури +5°C або вище.
 - Не можна піддавати холодильник тривалій дії температур -10°C або нижче.

Тільки для використання всередині приміщення

Кліматичне виконання	Допустимий діапазон температури зовнішнього повітря
SN	від +10°C до 32°C
N	від +16°C до 32°C
Стандарт	від +16°C до 38°C
T	від +16°C до 43°C

Інформація щодо безпеки

 **УВАГА!** Означає наявність високого ризику смерті чи серйозного травмування.

 **Примітка:** Означає наявність високого ризику матеріальних збитків або серйозного травмування.

УВАГА!

Холодильний агент

Цей холодильник містить вогнебезпечний холодильний агент (R600a: ізобутан) та ізоляційний газ для продувки (циклопентан). Щоб запобігти займанню і вибуху, дотримуйтесь наступних правил.

- Не допускайте доторкання до холодильної системи жодними загостреними предметами. Холодильна система позаду й усередині холодильника містить холодильний агент.
- Не прискорюйте процес розморожування механічними пристроями чи іншими засобами. (У цьому холодильнику використовується система автоматичного розморожування.)
- Не користуйтеся всередині холодильника-морозильника електричними пристроями.
- Не закривайте вільний простір навколо холодильника.
- Не користуйтеся поблизу холодильника вогнебезпечними аерозолями, як-от аерозольними фарбами.
- Не зберігайте у холодильнику вогнебезпечні аерозолі, як-от аерозольні фарби.
- У разі виходу з ладу холодильної системи не вставляйте й не виймайте з електричних розеток жодні прилади, а також не користуйтеся відкритим вогнем. Відчиніть вікно і провітрити приміщення. Після цього викличте для обслуговування агента, вповноваженого компанією SHARP.

Встановлення

- Не встановлюйте холодильник у вологому чи сирому приміщенні. Це може призвести до пошкодження електричної ізоляції та витоку електричного струму. Також на корпусі може випадати роса, яка спричиняє іржавіння.
- Холодильник має бути встановлено вертикально на міцній підлозі.

Шнур живлення, вилка, розетка

Щоб запобігти ураженню електричним струмом чи пожежі, уважно прочитайте наступні правила.

- Вставляйте вилку живлення в електричну розетку під прямим кутом і до кінця. Не користуйтеся подовжувачем або перехідником.
- Вставляйте вилку живлення в розетку з номінальною напругою, що відповідає характеристикам приладу.
- Штир заземлення має надійно з'єднатися з контактом заземлення.
- Обов'язково захистіть шнур живлення від пошкоджень під час установлення чи переміщення. Якщо шнур живлення чи розетка не закріплені, не вставляйте вилку в розетку.
- Не доторкайтесь до вилки живлення мокрими руками.
- Вимикаючи прилад із розетки, слід братися за саму вилку. Не тягніть її за шнур живлення.

- Пилука, осіла на вилці, може спричинити пожежу. Обережно витріть її.
- Якщо холодильник не використовуватиметься протягом тривалого часу, витягніть вилку з розетки.
- Якщо пошкоджено шнур живлення, його заміну повинен виконати агент із обслуговування, вповноважений компанією SHARP, оскільки у приладі використовується спеціальний шнур.

Під час експлуатації

- Не зберігайте в холодильнику леткі й вогнебезпечні матеріали, як-от ефір, бензин, газоподібний пропан, баночки з аерозолем, клейкі речовини й чистий спирт, тощо. Ці матеріали вибухонебезпечні.
- Не зберігайте у холодильнику чутливі до температури вироби, як-от фармацевтичні вироби. Існує високий ризик змін якості таких виробів.
- Не намагайтеся змінити чи модифікувати холодильник. Це може призвести до пожежі, ураження електричним струмом або травмування.
- Не ставте на холодильник жодні предмети. Якщо якийсь предмет впаде з холодильника, він може завдати травми.
- Не допускайте сильних ударів по скляних дверцятках. Інакше вони можуть розбитися і завдати травми. <SJSXG690G, SJSXG740G >
- Користуватись приладом можуть діти віком від 8 років, особи з погіршеними фізичними, чуттєвими чи розумовими здібностями, або люди, яким бракує знань чи досвіду, за умови, якщо хтось наглядає за ними, пояснює безпеку, пов'язані з користуванням приладом, і навчає користуватись ним у безпечний спосіб. Не дозволяйте дітям гратися з приладом. Заборонено дітям без нагляду здійснювати чищення та поточне обслуговування.

Догляд і чищення

- Вимкніть холодильник із розетки, щоб уникнути ураження електричним струмом.
- Не лийте воду безпосередньо на корпус зовні чи на внутрішні деталі. Це може призвести до іржавіння і псування електричної ізоляції.

Несправність

- Якщо чути запах паленого, негайно витягніть вилку живлення з розетки. Після цього викличте для обслуговування агента, вповноваженого компанією SHARP.
- У разі витоку газу провітрити приміщення, відчинивши вікно. Не доторкайтесь до холодильника чи електричної розетки.

Утилізація

- Під час зберігання холодильника до утилізації переконайтесь у тому, що він не становить небезпеки для дітей. (Наприклад, зніміть двері, щоб усередині не могла зачинитися дитина.)
- Цей холодильник має бути утилізовано належним чином. Відвезіть холодильник на спеціалізований завод, призначений для утилізації холодоагенту й ізоляційного газу для продувки.

Примітка:

Транспортування

- Щоб не пошкодити підлогу під час встановлення чи переміщення холодильника користуйтеся захисним килимком.
- Використовуйте для перенесення холодильника ручки, розташовані ззаду і знизу. Неправильно піднявши холодильник, можна отримати травму.

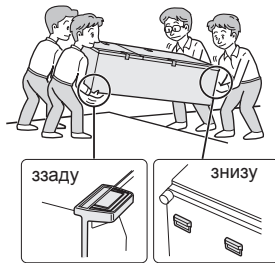

Під час експлуатації

- Не доторкайтесь до компресора та його зовнішніх деталей: під час роботи він може нагріватися до високої температури, а краї металевих деталей можуть завдати травми.
- Не доторкайтесь до продуктів або металевих емностей у морозильній камері мокрими руками. Це може призвести до обмороження.
- Не кладіть у морозильну камеру напої у пляшках і банках. Особливо під час використання режиму прискореного охолодження можливе розірвання скляних пляшок.
- Не робіть кубики льоду з жодних рідин, окрім питної води.
- Не відчиняйте і не зачиняйте дверцята, коли біля них розташована чиясь рука. Існує небезпека защемлення пальців у дверцятах.
- Не ставте в кишеню на дверцятах завеликі предмети. Якщо якийсь предмет впаде з кишенки, він може завдати травми.
- Встановлювати і знімати скляні полиці слід обережно. Впавши, скляна поличка може завдати травми.

Встановлення

Модель для окремого встановлення

1 Забезпечте наявність навколо холодильника достатнього вентиляційного зазору.

- Мінімальні необхідні відстані, які слід забезпечити під час монтажу холодильника, наведено на рисунку. Споживання електроенергії виміряно за інших вентиляційних зазорів.
- Якщо залишити більші зазори, холодильник споживатиме менше електроенергії.
- Якщо залишити навколо холодильника менше місця, ніж вказано на рисунку, це може призвести до збільшення температури всередині приладу, сильного шуму під час роботи і виходу з ладу.
- Зазор між задньою стінкою холодильника і стіною повинен становити 50 мм чи більше, але менше ніж 75 мм. Якщо зазор становитиме більше ніж 75 мм, людина може отримати травму, доторкнувшись до компресора чи його зовнішніх деталей, які під час роботи холодильника нагріваються до надзвичайно високих температур.

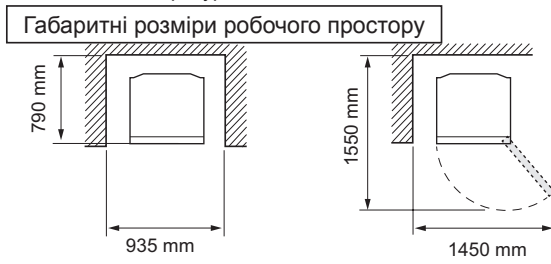
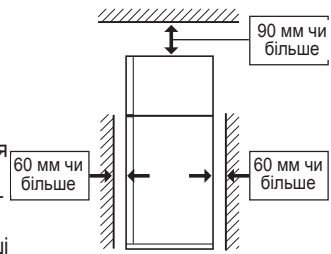

2 Встановіть холодильник на міцну горизонтальну підлогу, відрегулювавши його за рівнем за допомогою двох передніх регульованих ніжок.

Регульована ніжка

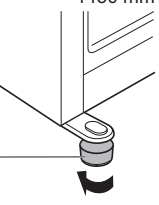

3 Увімкніть прилад у розетку, встановлену належним чином.

Примітка

- Розмістіть холодильник так, щоб забезпечити доступ до розетки.
- Не ставте холодильник у місці, де на нього падатиме пряме сонячне проміння, чи поруч із нагрівальними приладами.
- Не ставте холодильник безпосередньо на ґрунт. Підкладіть під нього відповідну підставку, наприклад дерев'яну дошку.
- Якщо під час увімкнення в розетку відчинено дверцята, прозвучить звукова сигналізація відчинених дверцят. Це нормально. Звукова сигналізація припиниться, коли дверцята буде зачинено.

На дні холодильника розташовано коліщата

- Ці коліщата дозволяють пересувати холодильник уперед і назад.



Коліщата (4 шт.)

Перш ніж почати користуватися холодильником

- Очистіть внутрішні деталі тканиною, змоченою у теплій воді.
- Якщо для чищення використовується мильна вода, ретельно змийте її водою.

Опис

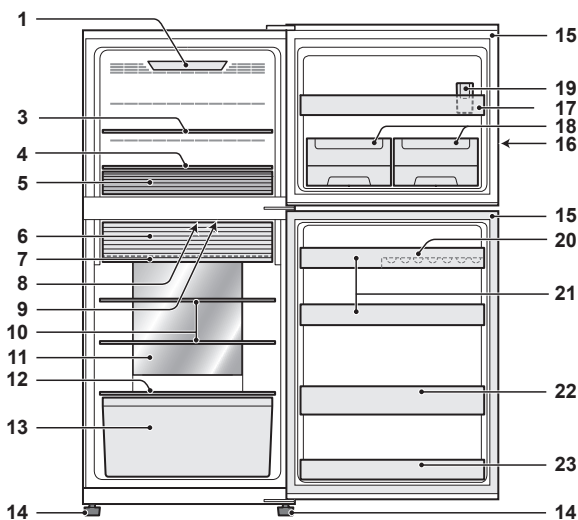

SJ-XG740G, SJ-XG740M

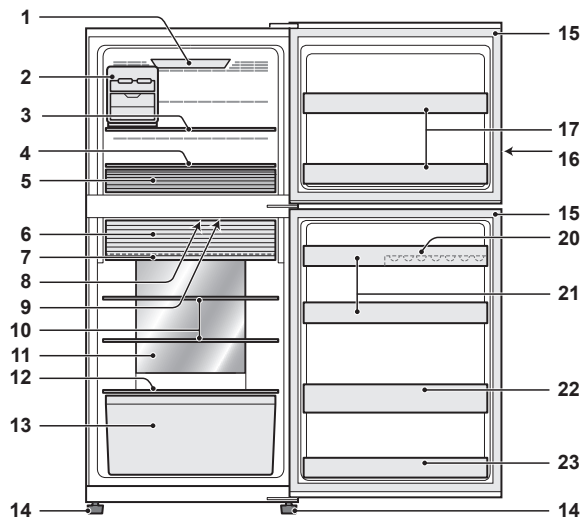

SJ-XG640M, SJ-XG690G, SJ-XG690M

1. **Освітлення морозильної камери**
<тільки для SJ-XG690G, SJ-XG690M, SJ-XG740G, SJ-XG740M>
2. **Пересувний льодогенератор**
<Тільки для SJ-XG640M, SJ-XG690G, SJ-XG690M>
3. **Полиця морозильної камери (верхня)**
4. **Полиця морозильної камери (нижня)**
5. **Контейнер для заморожування**
Пересуньте перегородку відповідно до розміру продуктів.
6. **Кришка двофункційної зони свіжожування**
7. **Полиця зони свіжості**
8. **Освіжувач повітря**
У каналі холодного повітря встановлено каталітичний освіжувач повітря. Він не потребує обслуговування чи чищення.
9. **Освітлення холодильної камери**
10. **Полиця холодильника**
11. **Гібридна панель охолодження**
Панель охолоджує холодильну камеру непрямим способом ззаду. Завдяки цьому продукти охолоджуються поступово й не піддаються впливу потоку холодного повітря.
12. **Полиця для фруктів і овочів**
13. **Контейнер для фруктів і овочів**
14. **Регульована ніжка**



15. **Магнітне ущільнення дверцят**
16. **Панель керування**
17. **Кишеня дверцят морозильної камери**
18. **Побутовий льодогенератор** <Тільки для SJ-XG740G, SJ-XG740M>
(Цей льодогенератор упаковано в морозильній камері. Порядок його встановлення описано в розділі «Після очищення».)
19. **Чашка для води** <Тільки для SJ-XG740G, SJ-XG740M>
(Чашку для води упаковано всередині шухляди морозильної камери. Перед початком використання обов'язково поставте чашку в положення, зображене на рисунку.)
20. **Кишеня для яєць**
21. **Кишеня холодильника (верхня)**
22. **Кишеня для пляшок**
23. **Кишеня холодильника (нижня)**

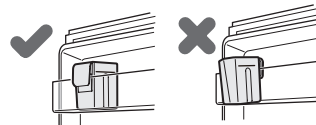

- Якщо потрібно зберігати в холодильнику великі предмети**
- Можна зняти якісь полиці чи кишеньки, які на рисунку вище пронумеровано числами 2, 3, 5, 6, 7, 10, 13, 17, 18, 19, 20, 21, 22, 23.
 - Навіть якщо холодильник використовується у такий спосіб, якість охолодження у ньому не погіршується.

Кришка двофункційної зони свіжості



Відділення використовується як частина холодильної камери.

Відділення використовується як зона свіжості.

Як відкривати кришку двофункційної зони свіжості

- 1) Підніміть кришку.
- 2) Вставте кришку в раму й засуньте її до упору. Вона надійно фіксується.

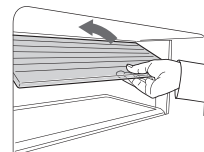

Побутовий льодогенератор (SJ-XG740G, SJ-XG740M)

Виготовлення кубиків льоду

1) Відміряйте кількість води чашкою.

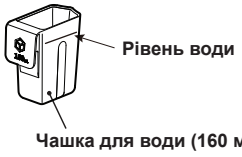

2) Вилийте воду з чашки в льодогенератор.

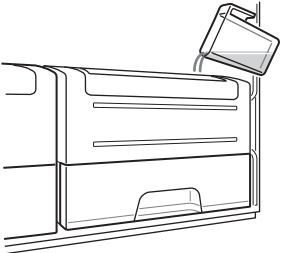

- 3) Коли утворюються кубики льоду, поверніть важіль за годинниковою стрілкою, щоб вони висипались у ємність для кубиків льоду.
- 4) Витягніть ємність для кубиків льоду, щоб вилучити кубики.



Примітка

- Щоб не пошкодити ємність для кубиків льоду, не використовуйте його для виготовлення льоду і не наливайте у нього олію.
- Під час виготовлення льоду намагайтеся якомога менше відчиняти дверцятя.

Очищення побутового льодогенератора

- Заздалегідь звільніть ємність для кубиків льоду.
- 1) Вийміть побутовий льодогенератор, потягнувши його вгору.

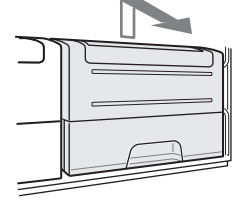

- 2) Вийміть лоток для льоду.
- 3) Вийміть ємність для кубиків льоду.
- 4) Натиснувши на виступ, розберіть побутовий льодогенератор.

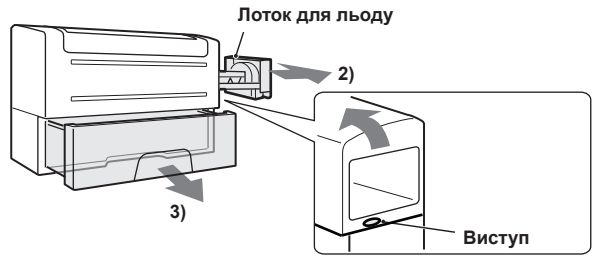

Примітка

- Не мийте лоток для льоду в посудомийній машині. Це може призвести до пошкодження ущільнень.

Після очищення

- 1) Складіть побутовий льодогенератор. (Складання здійснюйте у зворотному порядку.)
- 2) Надійно встановіть побутовий льодогенератор.

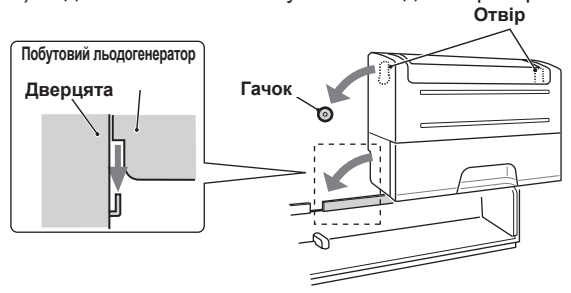

<Розташування важеля>

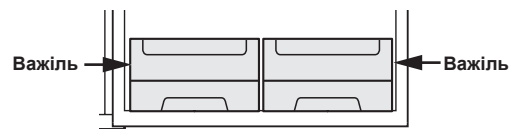

Пересувний льодогенератор (SJ-XG640M, SJ-XG690G, SJ-XG690M)

Настійно рекомендується користуватися цим льодогенератором так, як показано на рисунку в розділі «Опис». Льодогенератор можна встановлювати в будь-якій частині морозильної камери.

- 1) Не переповнюйте лоток водою. Інакше, замерзаючи, кубики льоду з'єднаються між собою.
- 2) Коли утворюються кубики льоду, поверніть важіль за годинниковою стрілкою, щоб вони висипались у ємність для кубиків льоду.





Примітка

- Льодогенератор обов'язково слід ставити горизонтально, щоб не розлити воду з лотка для льоду.
- Щоб не пошкодити ємність для кубиків льоду, не використовуйте його для виготовлення льоду і не наливайте у нього олію.

Корисні режими

Порядок роботи з холодильником описано у главі «Панель керування».

-  **Посилене охолодження**
-  **Прискорене заморожування**
-  **Прискорене охолодження**

Морозильна камера
Контейнер для заморожування
Зона свіжості

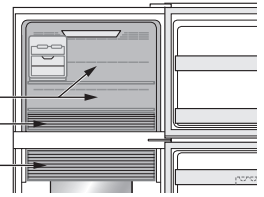

	Посилене охолодження	Прискорене заморожування	Прискорене охолодження
Можливості	Цей режим призначений для охолодження напоїв чи продуктів до температури замерзання. Примітка. Продукти з високим вологовмістом можуть замерзнути.	Цей режим скорочує час заморожування продуктів чи приготування льоду.	Цей режим призначений для швидкого охолодження напоїв чи продуктів.
Місце використання	Зона свіжості	Контейнер для заморожування	Морозильна камера ЗАСТЕРЕЖЕННЯ: Не ставте сюди скляні пляшки. Велика ймовірність того, що їх може розірвати.
Час роботи	6 години *1 • Цей режим закінчується автоматично. • Цей сигнал тривоги не супроводжується звуковим сигналом.	2 години *1	30 хвилин • Цей режим закінчується автоматично. • Звучить звуковий сигнал тривоги. Щоб припинити сигнал тривоги *2 Натисніть клавішу вводу.  Натисніть кнопку або прискореного заморожування. 
По закінченні роботи	• Виймати продукти й напої не потрібно.		• Вийняти продукти й напої з холодильника обов'язково потрібно, коли холодильник подасть звуковий сигнал. • Якщо продукти й напої залишити в морозильній камері понад приблизно 30 хвилин, вони можуть замерзнути.
У разі вимкнення електроенергії під час роботи	• Цей режим автоматично скасовується.		• Цей режим автоматично відновлюється з попереднього стану під час відновлення електропостачання.

*1 Коли під час роботи відбувається розморожування, вона триває довше. Робота у цьому режимі починається по закінченні розморожування.

*2 Якщо не вимкнути звуковий сигнал, він звучить 30 хвилин поспіль.

Примітка

- Одночасно користуватися режимами посиленого охолодження, прискореного охолодження і прискореного заморожування неможливо.
- Під час роботи у цих режимах намагайтеся якомога менше відчиняти дверцята.

Plasmacluster

Цю функцію використовують, коли всередині холодильника потрібно підтримувати чистоту. Plasmacluster починає працювати одразу після ввімкнення холодильника.

Іонізатор усередині холодильника виробляє та випускає в холодильну камеру кластери, тобто скупчення, позитивно й негативно заряджених іонів. Ці іони знешкоднують плісневі гриби, які містяться у повітрі.

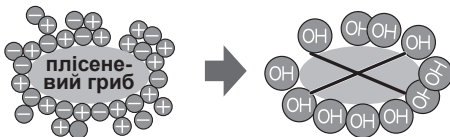

Примітка

У холодильнику може відчуватися легкий запах. Це запах озону, який утворюється внаслідок роботи іонізатора. Озон виробляється всередині холодильника в мінімальній кількості і швидко зникає.

Режим "Відпустка"

- Цей режим використовується, коли з будинку на тривалий час виїжджають усі мешканці.
- Всередині холодильної камери встановлюється температура приблизно 10°C.

Примітка

- Термін зберігання продуктів у цьому режимі скорочується приблизно у 2–3 рази. Цим режимом можна користуватися лише за відсутності продуктів, що швидко псуються.
- Температуру у холодильній камері змінити не можна.

Панель керування (SJ-XG690G, SJ-XG740G)

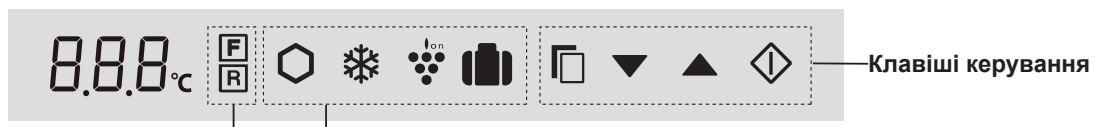

Значки регулювання температури

Значок	Значення	Налаштування за замовчуванням
F	Морозильна камера	-18°C
R	Холодильна камера	3°C

Значки основних режимів

Значок	Значення	Налаштування за замовчуванням
	Посилене охолодження	ВИМК.
	Прискорене заморожування	
	Прискорене охолодження	
	Plasmacluster	
	Режим "Відпустка"	

Додаткові режими

Індикатор	Значення	Налаштування за замовчуванням
	Сигнал відчинення дверцят	УВІМК.
	Звук натискання клавіші	

Примітка

- Якщо натиснути одну з цих клавіш, усі значки блимнуть один раз, після чого дисплей відобразить перехід у режим очікування.
- У режимі очікування на дисплеї відображаються значки чи індикатори режимів. Коли використовується прискорене охолодження, на дисплеї режиму очікування блимає значок.

- Якщо протягом приблизно 1 хвилини жодних дій із клавішами не було, дисплей автоматично повернеться у режим очікування. Якщо протягом ще 1 хвилини не буде жодних дій із клавішами, дисплей режиму очікування буде вимкнено.
- Якщо холодильник зупиниться через вимкнення електроенергії, усі режими, крім посиленого охолодження, прискореного заморожування і прискореного охолодження, відновлять свою роботу після ввімкнення електроенергії.



Порядок роботи в основних режимах

- Натисніть значок режиму.
- Натисніть клавішу ввімкнення. Натискання цієї клавіші призводить до послідовної зміни стану: увімкнено — вимкнено.
- Виконайте налаштування

Якщо натиснути кнопку , значки зміняться, як показано нижче.

Поточне налаштування (Цей стан індикатора означає «вимкнено».)

Дисплей режиму очікування

Тільки прискорене охолодження

3 Виконайте налаштування, натиснувши й утримуючи протягом 3 секунд або більше. (три звукові сигнали)

Порядок роботи у додаткових режимах

Сигнал відчинення дверцят

- Коли дверцята холодильника відчинено протягом більш ніж 1 хвилини, сигнал відчинення дверцят звучить один раз і повторюється через 1 хвилину.
- Якщо дверцята відчинено приблизно протягом 3 хвилин, сигнал звучить безперервно.
- Звуковий сигнал припиняється після зачинення дверцят.

Вимкнення

Натисніть разом клавіші і та утримуйте їх протягом 3 секунд або більше. (три звукові сигнали)

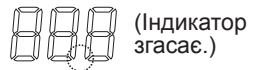

Звук натискання кнопки

- Натискання кожної клавіші супроводжується звуковим сигналом.

Вимкнення

Натисніть разом клавіші і та утримуйте їх протягом 3 секунд або більше. (три звукові сигнали)

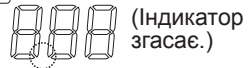

Примітка

Якщо потрібно увімкнути додатковий режим, повторіть ту ж саму дію. (Індикатор відображається.)

Регулювання температури

Холодильник регулює температуру автоматично. Щоб налаштувати температуру, слід виконати такі дії.

Як перевірити поточне налаштування температури



Натисніть значок **F** або **R**.

Налаштування холодильної чи морозильної камери



Натисніть значок **F** або **R**.

Якщо натиснути кнопку , значки зміняться, як показано нижче.

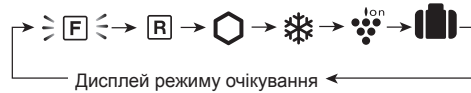

Виберіть температуру

Налаштування змінено.

Морозильна камера

: Можна встановити температуру в межах від -13°C до -21°C з кроком в 1°C .

Холодильна камера



: Можна встановити температуру в межах від 0°C до 6°C з кроком в 1°C .



Виконайте налаштування

Розширені налаштування холодильної чи морозильної камери

Температуру у холодильній і морозильній камерах можна встановити з точністю до $0,5^{\circ}\text{C}$, виконавши дії згідно з пунктами з **a** по **c**.

- Після кроку **1** у розділі «Основні дії» натисніть  на 3 секунди чи більше. (три звукові сигнали) Поточне задане значення температури повертається до налаштування за замовчуванням. (На дисплеї з'являється інформація, відображена на рисунку праворуч.)
- Натисніть  або  і встановіть температуру.
- Виконайте налаштування (так само як у пункті **3** розділу «Основні дії».)

Щоб налаштувати температуру з кроком 1°C , повторіть дії згідно з пунктами з **a** по **c**.

Морозильна камера



 перемикання



Холодильна камера



Панель керування (SJ-XG640M, SJ-XG690M, SJ-XG740M)

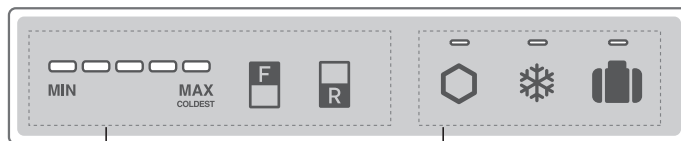

Значки регулювання температури

Кнопка	Значення	Налаштування за замовчуванням
	Налаштування температури в морозильній камері	
	Налаштування температури в холодильній камері	

Примітка

- У початковому стані всі режими вимкнено. Після натискання однієї з кнопок подається звуковий сигнал і панель керування вмикається.
- Після натискання однієї з кнопок засвічується індикатор режиму, який використовується. Коли використовується режим прискореного охолодження, індикатор блимає.
- Щоб засвітився індикатор температури, потрібно за ввімкненої панелі керування натиснути кнопку «F» чи «R».

Значки основних режимів

Кнопка	Значення	Налаштування за замовчуванням
	Посилене охолодження	ВИМК.
	Прискорене заморожування Прискорене охолодження	
	Режим "Відпустка"	
	Plasmacluster	ON* (УВИМК.*)

*Plasmacluster працює завжди, коли ввімкнено холодильник.

Вимкати чи вимикати його не потрібно.

- За відсутності якихось дій протягом 1 хвилини дисплей автоматично вимикається.
- Якщо холодильник зупиниться через вимкнення електроенергії, усі режими, крім посиленого охолодження, прискореного заморожування і прискореного охолодження, відновлять свою роботу після ввімкнення електроенергії.

Порядок роботи в основних режимах

	Почати дію	Скасувати дію
Посилене охолодження Прискорене заморожування Режим "Відпустка"	Натисніть кнопку режиму. (звуковий сигнал) 	Натисніть кнопку режиму. (звуковий сигнал)
Прискорене охолодження	Натисніть і утримуйте кнопку режиму протягом 3 або більше секунд. (три звукові сигнали) 	Натисніть кнопку режиму. (звуковий сигнал)

Сигналізація відчинених дверцят

- Коли дверцята холодильника відчинено протягом більш ніж 1 хвилини, сигнал відчинення дверцят звучить один раз і повторюється через 1 хвилину.
- Якщо дверцята відчинено приблизно протягом 3 хвилин, сигнал звучить безперервно.
- Звуковий сигнал припиняється після зачинення дверцят.

Якщо звуковий сигнал відчинення дверцят не припиняється

Якщо звуковий сигнал після зачинення дверцят не припиняється, це свідчить про несправність. Зверніться по обслуговування у сервісний центр SHARP.

Спосіб тимчасового вимкнення звукового сигналу відчинення дверцят

- Одночасно натисніть і утримуйте принаймні протягом 3 секунд кнопки «F» і «R». (три звукові сигнали)
- Звуковий сигнал відчинення дверцят знов увімкнеться приблизно за 2 дні.

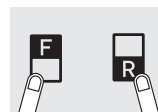

Регулювання температури

Холодильник регулює температуру автоматично. Щоб налаштувати температуру, слід виконати такі дії.

Як перевірити поточне налаштування температури

Натискання кнопки «F» чи «R» призводить до відображення на індикаторі поточного значення температури.

Морозильна камера : Натисніть кнопку «F».

Холодильна камера : Натисніть кнопку «R».

Налаштування холодильної чи морозильної камери

Морозильна камера

1. Натисніть кнопку «F».



2. Щоб змінити рівень температури, натисніть кнопку «F».

Холодильна камера

1. Натисніть кнопку «R».

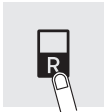

2. Щоб змінити рівень температури, натисніть кнопку «R».

• Під час натискання кнопки «F» чи «R» показання індикатора температури змінюється, як показано на наступному рисунку (3→4→5→1→2→3).

Рівень	Індикатор
1	
2	
3	
4	
5	

Примітка

Приблизно за 5 секунд по закінченні налаштування значення температури індикатор вимикається.

Розширені налаштування холодильної чи морозильної камери

Температуру у морозильній чи холодильній камері можна встановити на будь-який із 9 рівнів (від 1 до 9), виконавши дії згідно з пунктами **a** та **b**.

Морозильна камера

a. Спочатку натисніть кнопку «F».

Утримуючи кнопку «F», натисніть кнопку прискореного охолодження на 3 секунди чи більше.
(три звукові сигнали)

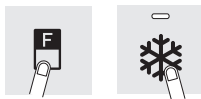

Індикатор повернеться до налаштувань за замовчуванням.

b. Щоб змінити рівень температури, натисніть кнопку «F».

Щоб налаштувати температуру на один із 5 рівнів, виконайте дії згідно з пунктами **a** та **b**.

Холодильна камера

a. Спочатку натисніть кнопку «R».

Утримуючи кнопку «R», натисніть кнопку прискореного заморожування на 3 секунди чи більше.
(три звукові сигнали)



Індикатор повернеться до налаштувань за замовчуванням.

b. Щоб змінити рівень температури, натисніть кнопку «R».

Щоб налаштувати температуру на один із 5 рівнів, виконайте дії згідно з пунктами **a** та **b**.

• Під час натискання кнопки «F» чи «R» показання індикатора температури змінюється, як показано на наступному рисунку (5→6→7→8→9→1→2→3→4→5).

○ ... Вимкнено ● ... Увімкнено } = { ... Близма

Рівень	Індикатор
1	
2	
3	
4	
5	
6	
7	
8	
9	

Зберігання продуктів

- Переконайтесь у тому, що продукти настільки свіжі, наскільки це можливо, щоб максимізувати термін зберігання продуктів, що швидко псуються. Зверніть увагу на загальні правила, які дозволяють зберігати продукти довше.
- Продукти мають обмежений термін зберігання. Пильнуйте, щоб не перевищувати термін зберігання, зазначений виробником.

Морозильна камера

- Щоб продукти замерзли швидко, заморожуйте їх невеликими порціями.
- Продукти слід добре запаювати чи щільно закрити.
- Кладіть продукти в морозильну камеру рівномірно.
- Нанесіть на пакети і ємності етикетки, щоб знати, що де лежить.

Холодильник

Овочі і фрукти

- Щоб фрукти й овочі якнайменше втрачали вологу, їх слід вільно покласти у пластиковий матеріал, наприклад плівку, пакети (не герметичні), і укласти у контейнер для фруктів і овочів.
- Овочі і фрукти, які легко псуються під дією низької температури, слід класти у прохолодне місце, окрім холодильника.

Молокопродукти і яйця

- На упаковці більшості молокопродуктів зазначено термін вживання, температуру і термін зберігання.
- Яйця слід зберігати у кишеньці для яєць.

М'ясо, риба, птиця

- Покладіть на тарілку чи блюдо і накрийте пластиковою плівкою.
- Великі куски м'яса, риби чи птиці кладіть у задній частині полиць.
- Готову їжу обов'язково слід ретельно загорнути чи покласти у герметичну ємність.
- Щоб свіжі продукти (у щільній обгортці) не псувались і не псували інші продукти, час їхнього зберігання слід обмежити.

Як запобігти утворенню роси чи інею всередині холодильника

- Тримайте дверцята щільно зачиненими. Якщо якісь продукти у камері впадуть, це може призвести до утворення щілини між корпусом і дверцятами холодильника. Покладіть ці продукти на полицю чи в кишеньку.
- Відчиняйте і зачиняйте дверцята якнайшвидше. Якщо залишите дверцята відчиненими на тривалий час або дуже часто відчиняти й зачиняти їх, може утворюватися роса чи іній.
- Продукти, що зберігаються, повинні бути упаковані чи запаляні, наприклад, у харчових ємностях чи пластиковій плівці. (Особливо це стосується продуктів із високим вологовмістом.)

Порада щодо зберігання продуктів

- Рівномірно розкладіть продукти по полицях, щоб між ними добре циркулювало холодне повітря.
- Гарячі продукти перед укладанням на зберігання слід охолоджувати. Зберігання гарячих продуктів підвищує температуру всередині холодильника і ризик його псування.
- Не перекривайте виходи і входи каналу циркуляції холодного повітря, інакше продукти в холодильнику будуть охолоджуватись нерівномірно.
- Не кладіть продукти безпосередньо перед вихідними отворами холодного повітря. Це може призвести до заморожування цих продуктів.



Поради щодо економії електроенергії

- Встановлюйте холодильник у добре вентильованому місці, залишивши навколо нього достатньо місця для вентиляції.
- Не ставте холодильник у місці, куди потрапляє пряме сонячне проміння, і поруч із нагрівальними приладами.
- Намагайтеся якомога менше відчиняти дверцята.
- Гарячі продукти перед укладанням на зберігання слід охолоджувати.
- Рівномірно розкладіть продукти по полицях, щоб між ними добре циркулювало холодне повітря.

- Кількість споживаної цієї моделлю електроенергії вимірюють за схемою, зображеною на рисунку нижче.

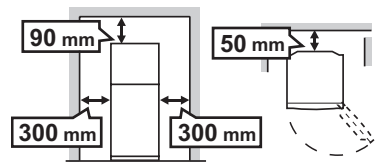

Догляд і чищення

Важливо

Щоб уникнути виникнення тріщин у внутрішніх поверхнях і пластикових деталях, дотримуйтесь порад, які подано далі.

- Витріть маслянисті плями від продуктів, які налипли на пластикові деталі.
- Деякі засоби побутової хімії можуть псувати матеріали, тому слід користуватися лише водним розчином мийної рідини (водою з милом).
- Якщо застосовувати нерозведені мийні засоби чи не повністю змити мильний розчин, вони можуть призводити до утворення тріщин у пластикових деталях.

Чищення

- Вийміть із корпусу та дверцят аксесуари (наприклад, полиці). Вийміть їх теплою водою з милом для миття посуду. Після цього промийте їх чистою водою та висушіть. (Не знімається тільки полиця для фруктів і овочів.)
- Очистіть внутрішні поверхні тканиною, змоченою у теплій воді. Після цього змийте мильний розчин холодною водою.
- Витирайте зовнішню поверхню м'якою тканиною кожного разу, коли вона забрудниться.
- Чистіть магнітне ущільнення дверцят зубною щіткою з теплою водою для миття посуду.
- Витріть панель керування сухою тканиною.
<SJ-XG640M, SJ-XG690M, SJ-XG740M>

Примітка

- Не користуйтеся сильними засобами для чищення чи розчинниками (лаком, фарбою, полірувальним порошком, бензолом, кип'ятком тощо) — вони можуть завдати шкоди.
- Витягнувши вилку живлення з розетки, перед повторним увімкненням слід зачекати принаймні 5 хвилин.
- Кожна скляна полиця важить приблизно 3 кг. Виймаючи полиці з корпусу та переносючи, слід діяти обережно.
- Не допускайте, щоб усередині корпусу щось впало чи вдарило по внутрішній стінці. Це може призвести до утворення тріщин у ній.

Перед транспортуванням

Витріть воду у випарювальному піддоні. Перш ніж витирати воду, почекайте, доки після виймання вилки з розетки мине більше ніж 1 година: обладнання холодильного контура надзвичайно гаряче. (Випарювальний піддон розташований у задній частині виробу.)

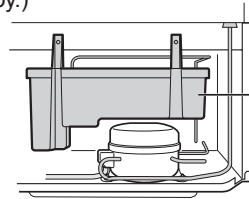

Випарювальний піддон

Розморожування холодильного агрегату

Розморожування відбувається автоматично під керуванням унікальної енергоощадної системи (приблизно раз на день). Виготовлення льоду — це тривалий процес, оскільки температура всередині стає трохи вищою, ніж під час розморожування.

Якщо перегоріла лампочка освітлення відсіку

Для заміни лампочки зверніться до агента з обслуговування, вповноваженого компанією SHARP. Замінювати лампочку може тільки кваліфікований персонал з обслуговування.

Вимкнення холодильника

Щоб запобігти утворенню плісняви протягом тривалого вимкнення холодильника, слід виконати наступні дії:

1. Вийміть усі продукти.
2. Витягніть вилку з розетки.
3. Ретельно вийміть й висушіть внутрішні поверхні.
4. Залиште всі дверцята прочиненими на кілька днів.

Перш ніж звертатися по обслуговування

Перш ніж звертатися до сервісної служби, перевірте наступне.

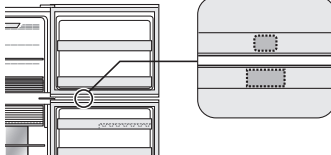
Проблема	Вирішення
Зовнішня поверхня корпусу гаряча на дотик.	Це нормально. Це відбувається тому, що всередині корпусу прокладено нагрівну трубку, яка запобігає утворенню роси.
Холодильник працює з шумом.	<p>Нормальними є наступні звуки.</p> <ul style="list-style-type: none"> • Під час пуску компресор створює сильний шум. <ul style="list-style-type: none"> -- З бігом часу шум слабшає. • Раз на день компресор сильно шумить. <ul style="list-style-type: none"> -- Одразу після автоматичного ввімкнення розморожування холодильного агрегату чути звук роботи. • Звук протікання рідини (булькання, свист) <ul style="list-style-type: none"> -- Він утворюється внаслідок протікання у трубах холодоагенту (час від часу він може ставати гучнішим). • Тріск, звук перемелювання, скрипіння <ul style="list-style-type: none"> -- Цей звук утворюється внаслідок розширення та звуження деталей під час охолодження.
Усередині чи ззовні холодильника утворюється роса.	<p>Це може відбуватися внаслідок однієї з причин. Витріть іній мокрою тканиною, а потім витріть росу сухою тканиною.</p> <ul style="list-style-type: none"> • За високої вологості навколишнього повітря. • Коли часто відчиняти й зачиняти дверцята. • Коли зберігаються продукти з великим вмістом води. (Необхідно загортати.) • Це явище з'являється більшою чи меншою мірою, залежно від пори року (наприклад, узимку), звичок у користуванні чи мікроклімату конкретного будинку.
Продукти у холодильній камері замерзають.	<p>SJ-XG690G, SJ-XG740G</p> <ul style="list-style-type: none"> • Чи не працює холодильник із заданою температурою холодильної камери 0°C протягом тривалого часу? <ul style="list-style-type: none"> -- Відновіть задану температуру приблизно 3°C. • Чи не працює холодильник із заданою температурою морозильної камери -21°C протягом тривалого часу? <ul style="list-style-type: none"> -- Відновіть задану температуру приблизно -18°C. • За низької температури зовнішнього повітря продукти можуть замерзати, навіть якщо задана температура становить 6°C.
	<p>SJ-XG640M, SJ-XG690M, SJ-XG740M</p> <ul style="list-style-type: none"> • Чи не працює холодильник із заданою температурою холодильної камери MAX COLDEST (Якнайнижче) протягом тривалого часу? <ul style="list-style-type: none"> -- Встановіть іншу задану температуру. • Чи не працює холодильник із заданою температурою морозильної камери MAX COLDEST (Якнайнижче) протягом тривалого часу? <ul style="list-style-type: none"> -- Встановіть іншу задану температуру. • За низької температури зовнішнього повітря продукти можуть замерзати, навіть якщо холодильну камеру переведено на режим MIN (Мінімальний).
Запах у відсіку.	<ul style="list-style-type: none"> • Продукти з сильним запахом слід загортати. • Освіжувач повітря не здатний усунути всі запахи. • Періодично очищуйте внутрішню поверхню.
Не працює панель керування.	<p>Це може відбуватися внаслідок однієї з причин.</p> <ul style="list-style-type: none"> • Панель чи палець забруднений краплями, олією тощо. • Коли до панелі доторкаються рукою в рукавичці, в напальнику, нігтем чи якимсь предметом. • На клавіші наклеєно наліпку чи стрічку. • Дотик відбувається з невеликим зміщенням відносно клавіші. • Час натискання недостатній для спрацювання клавіш.
Освітлення відсіку вмикається, навіть коли дверцята відчинено.	<p>Увімкнення й вимкнення освітлення відсіку відбувається під дією вимикача освітлення.</p> <p>Якщо кут розташування дверцят до корпусу той самий, освітлення вмикається, навіть якщо дверцята відчинено. Це нормально.</p> <p style="text-align: right;">Вимикач освітлення</p> 

Якщо усунути проблему не вдалося

Зверніться до найближчого агента з обслуговування, вповноваженого компанією SHARP.

Пояснення до паспортної таблички виробу

ДОДАТОК III (ЄС) Регламент №1060/2010		SHARP		
A	Товарний знак			
B	Назва моделі	SJ-XG640M	SJ-XG690G SJ-XG690M	SJ-XG740G SJ-XG740M
C	Категорія	7		
D	Клас енергоефективності	A++		
E	Екологічне маркування ЄС	—		
F	Річне споживання електроенергії *1 [кВт·год/рік]	320		
G	Корисний об'єм усіх відсіків у сумі не дорівнює величині, позначеній «зірочкою» [л]	354	394	420
B	Корисний об'єм усіх відсіків для зберігання заморожених продуктів, який у сумі дорівнює величині, позначеній «зірочкою» [л]	* 162		* 176
I	Розрахункова температура «інших відсіків» понад +14°C	—		
J	Без утворення інею	ТАК		
K	Час підвищення температури [год]	19		
L	Продуктивність за заморожуванням [кг/доб]	7,3	8,1	
M	Кліматичний клас	T		
N	Повітряний акустичний шум [дБ(А)]	38		
O	Вбудований прилад	Ні (окремий)		

*1 Споживання електроенергії "XYZ" кВт·год на рік згідно з результатами стандартних випробувань за 24 години. Фактичне енергоспоживання залежить від способу використання приладу і кліматичних умов.

Індикатор температури

Цей холодильник оснащено індикатором температури у холодильній камері, за яким можна контролювати температуру в найхолоднішій зоні.

Найхолодніша зона

Цим значком позначено найхолоднішу зону холодильної камери. (Кишеня дверцят, розташована на тій самій висоті, не відноситься до найхолоднішої зони.)

Значок



СИНИЙ



Правильне налаштування

БІЛИЙ



Температура надто висока; змініть положення регулятора температури.

Як перевіряти температури в найхолоднішій зоні

Ви можете регулярно перевіряти покази температури в найхолоднішій зоні, щоб скоригувати положення регулятора температури холодильника. Щоб підтримувати належну температуру у камері, стежте за тим, щоб індикатор температури завжди був СИНИЙ. Якщо колір індикатора температури зміниться на БІЛИЙ, це означатиме, що температура надто висока; у такому разі збільшіть налаштування регулятора температури; наступного разу проконтролювати індикатор температури слід через 6 годин.

Примітка

- Температура всередині холодильника залежить від різних чинників, наприклад від температури повітря у кімнаті, кількості продуктів, що зберігаються, та від частоти відчинення дверцят.
- Коли у камеру кладуть свіжі продукти чи дверцята було відчинено протягом певного часу, цілком нормально, що індикатор температури змінить свій колір на БІЛИЙ.

Інформація щодо утилізації обладнання



Якщо знадобиться позбутися цього обладнання, не викидайте його у звичайний смітник і не викидайте його у вогнище!

Вживане електричне й електронне обладнання завжди слід збирати й переробляти ОКРЕМО у відповідності з чинним законодавством.

Окреме збирання дозволяє переробляти відходи екологічно безпечним способом, повторно використовувати матеріали та мінімізувати кінцевий обсяг сміття, яке підлягає усуненню. **НЕНАЛЕЖНА УТИЛІЗАЦІЯ** може завдавати шкоди здоров'ю людини та навколишньому середовищу через вміст певних речовин! Віднесіть **ВЖИВАНЕ ОБЛАДНАННЯ** до місцевого, зазвичай муніципального, пункту прийому, якщо такий існує.

Якщо виникнуть сумніви щодо способу утилізації, зверніться до місцевих органів влади чи дилера і дізнайтеся про правильний спосіб утилізації.

ТІЛЬКИ ДЛЯ КОРИСТУВАЧІВ У ЄВРОПЕЙСЬКОМУ СОЮЗІ ТА ДЕЯКИХ ІНШИХ КРАЇНАХ, НАПРИКЛАД НОРВЕГІЇ ТА ШВЕЙЦАРІЇ: Ваша участь у програмі окремого збирання є вимогою закону.

Про це нагадує наведений вище символ на електричному та електронному обладнанні (чи пакувальних матеріалах).

Користувачі з **ПРИВАТНИХ ДОМОГОСПОДАРСТВ** зобов'язані користуватися для повернення вживаного обладнання наявними системами. Повернення здійснюється безкоштовно.

Благодарим Ви, че закупихте този продукт на SHARP. Преди да започнете да използвате Вашия хладилник SHARP, моля прочетете настоящото ръководство, за да получите оптимални резултати при работата с него.

- Този хладилник е проектиран за приготвяне на ледени кубчета, охлаждане и замразяване на храна.
- Той е предназначен единствено за домашна употреба при показаните в таблицата външни температури. Климатичният клас е посочен върху етикета. Ако хладилникът се използва при външни температури, превишаващи диапазона за съответния климатичен клас на модела, е възможно да не бъде в състояние да поддържа удовлетворителна вътрешна температура. Уредът няма да бъде повреден, ако бъде използван при по-ниски външни температури, освен ако същите не паднат под +5°C.
- Хладилникът не трябва да бъде излаган на температури от -10°C, или по-ниски, за продължителни периоди от време.

Предназначен единствено за домашна употреба

Климатичен клас	Допустими външни температури
SN	+10°C до 32°C
N	+16°C до 32°C
ST	+16°C до 38°C
T	+16°C до 43°C

Информация за безопасност

 **ПРЕДУПРЕЖДЕНИЕ** Този символ показва наличие на висок риск от смърт или сериозни наранявания.

 **ВНИМАНИЕ** Този символ обозначава висок риск от материални повреди или физически наранявания.



ПРЕДУПРЕЖДЕНИЕ

Охлаждащо вещество

Този хладилник съдържа леснозапалим хладилен агент (R600a: изобутан) и изолационен газ (циклопентан). За предотвратяване на пожар или експлозия е необходимо да спазвате следните правила:

- Не позволявайте предмети с остри ръбове да влязат в съприкосновение с охладителната система, тъй като в нея (от задната страна и във вътрешността на хладилника) се съдържа хладилен агент.
- Не използвайте механични устройства или други средства за ускоряване на процеса на размразяване. Този хладилник разполага с адаптирана автоматична система за размразяване.
- Не използвайте други електроуреди във вътрешността на хладилника.
- Не позволявайте пространството около хладилника да бъде затворено.
- Не използвайте леснозапалими аерозоли в близост до хладилника (напр. боя за нанасяне чрез пръскане).
- Не съхранявайте в хладилника леснозапалими аерозоли (напр. боя за нанасяне чрез пръскане).
- В случай на повреда в охладителната система, не докосвайте стенния контакт и не използвайте открит пламък. Отворете прозореца и оставете помещението да се проветри. След това се свържете със сервизен представител, одобрен от SHARP.

Монтаж

- Не разполагайте хладилника на влажно място. Това би породило опасност от повреда на изолацията или загуба на електрическа енергия. Освен това, върху външната страна на корпуса може да се появи оросяване, което да причини ръжда.
- Хладилникът трябва да бъде разположен върху плоска и равна подова повърхност.

Захранващ кабел, щепсел, електрически контакт

Прочетете внимателно следните указания, за да избегнете токов удар или пожар.

- При включването за захранващ кабел се убедете, че е поставен плътно и директно. Не използвайте удължител или адаптер.
- Включете захранващ кабел към гнездото с необходимото номинално напрежение.
- Свържете правилно щифта за заземяване към заземителната клемма.
- Уверете се, че по време на монтаж или пренасяне захранващият кабел е защитен от увреждане. Ако щепселът или захранващият кабел са разхлабени, не включвайте уреда към електрическата мрежа.
- Не докосвайте захранващ кабел с мокри ръце.
- При изключване от електрическата мрежа, издърпайте щепсела от контакта. Не дърпайте захранващ кабел.

- Натрупването на прах върху захранващия кабел може да причини пожар. Избършете я внимателно.
- Ако хладилникът не се използва за продължителен период от време, изключете захранващия кабел от мрежата.
- Поради специфичността на гъвкавия захранващ кабел, в случай че бъде повреден, е необходимо да бъде заменен от сервизен представител, одобрен от SHARP.

При употреба

- Не оставяйте в хладилника за съхранение летливи или леснозапалими материали, като етер, бензин, пропан, аерозолни спрейове, лепила, алкохол и др. Това би довело до повишен риск от експлозия.
- Не оставяйте в хладилника за съхранение чувствителни към температура продукти, като фармацевтични вещества. Съществува голям риск от промяна на техните качества.
- Не правете изменения или модификации върху този хладилник. Това може да причини пожар, токов удар или нараняване.
- Не поставяйте предмети върху хладилника. При събаряне е възможно се стигне до нараняване.
- Пазете стъклените врати от силни удари. Ако бъдат счупени, е възможно да получите физически наранявания. <SJ-XG690G, SJ-XG740G>
- Този уред може да бъде използван от деца над 8 годишна възраст, както и от лица с намалени физически, сетивни или умствени възможности, както и от такива с липса на опит и познание, единствено когато са наблюдавани и инструктирани как да използват устройството по безопасен начин и разбират опасностите, които е възможно да възникнат. Децата не трябва да си играят с уреда. Почистването и поддръжката не бива да се осъществяват от деца без родителски надзор.

Грижи и почистване

- Изключете хладилника от електрическата мрежа, за да избегнете токов удар.
- Не разливайте вода директно върху външния корпус или вътрешността на хладилника. Това може да доведе до образуване на ръжда и увреждане на електрическата изолация.

Възможни проблеми

- В случай че подушите дим, незабавно изключете щепсела от контакта. След това се свържете със сервизен представител, одобрен от SHARP.
- При изтичане на газ отворете прозорците, за да проветрите помещението. Не докосвайте хладилника или електрическия контакт.

Извеждане от експлоатация

- Уверете се, че хладилникът не представлява опасност за деца, докато се съхранява преди да бъде изведен от експлоатация, напр. свалете вратите, за да избегнете затваряне на дете в уреда.
- Този хладилник трябва да бъде изведен от експлоатация по надлежния ред. Закарайте хладилника в специализирана площадка за обработка и рециклиране на запалителни охлаждащи и изолационни газове.

ВНИМАНИЕ

Транспортиране

- При разполагане или преместване на хладилника използвайте подложка, за да предпазите пода от увреждане.
- При пренасяне на хладилника използвайте дръжките, разположени на задната му страна и на дъното. Възможно е при неправилно повдигане на хладилника да се получат наранявания.



При употреба

- Не докосвайте компресора или периферните му части. По време на работа те се нагряват изключително много и е възможно да получите наранявания.
- Не докосвайте с мокри ръце храни или метални съдове, съхранявани във фризера. Възможно е това да причини измръзване.
- Не поставяйте стъклени бутилки или кутии за напитки във фризера. При работа в режим "Експресно охлаждане" съществува висок риск стъклените бутилки да се спукат.
- За приготвянето на ледени кубчета използвайте единствено питейна вода.
- Не отваряйте и не затваряйте вратите, когато някой е поставил ръката си в близост до тях. Съществува риск от прищипване и нараняване.
- Не поставяйте прекалено големи обекти в страничните отделения на вратата. При събаряне е възможно се стигне до нараняване.
- Внимавайте при поставянето или свалянето на стъклените стелажки. Ако бъдат изпуснати, могат да се счупят или да причинят нараняване.

Монтаж

Свободностоящ тип

- 1 Уверете се, че около хладилника е оставено достатъчно разстояние за вентилация.

- Върху изображението е показано необходимото минимално разстояние за монтаж на уреда. Консумацията на енергия е отчетена при различни пространствени измерения.
- При използване в по-широко пространство, разходът на електрическа енергия може да бъде понижен.
- Ако хладилникът бъде разположен в по-малко пространство от посоченото на изображението по-долу, може да се стигне до покачване на температурата му, издаване на силни шумове и повреда.
- Разстоянието между задната страна на хладилника и стената трябва да бъде 50 мм или повече, и по-малко от 75 мм. Ако бъде оставено разстояние по-голямо от 75 мм, е възможно при докосване на компресора или периферните му части, които при работа се нагряват изключително много, да получите наранявания.

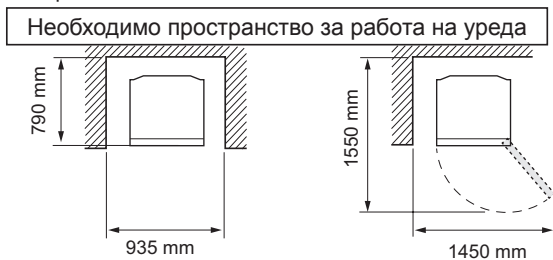
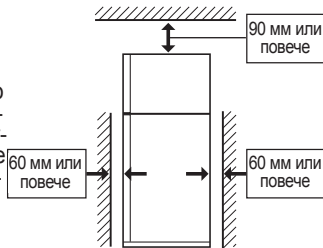

- 2 Използвайте двете предни крачета, за да нивелирате хладилника добре.

Крачета за нивелиране

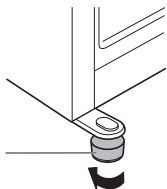

- 3 Свържете уреда към електрическата мрежа посредством правилно монтиран контакт.

Забележка

- Разположете хладилника така, че да има лесен достъп до стенен контакт.
- Дръжте хладилника далеч от пряка слънчева светлина и източници на топлина.
- Не поставяйте хладилника директно върху пода. Погрижете се под него да има подходяща поставка, напр. дървена плоскост.
- Ако включите хладилника в електрическата мрежа, докато вратата е отворена, ще прозвучи аудио сигнал. Това е нормално. Сигналът ще бъде преустановен след затварянето на вратата.

На дъното на хладилника са разположени колелца

- Те позволяват движение назад и напред.

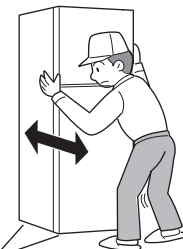

Колелца (4 бр.)

Преди да започнете да използвате хладилника

- Почистете вътрешността му с кърпа и топла вода.
- В случай че сте използвали сапун, избършете го старателно с вода.

Описание

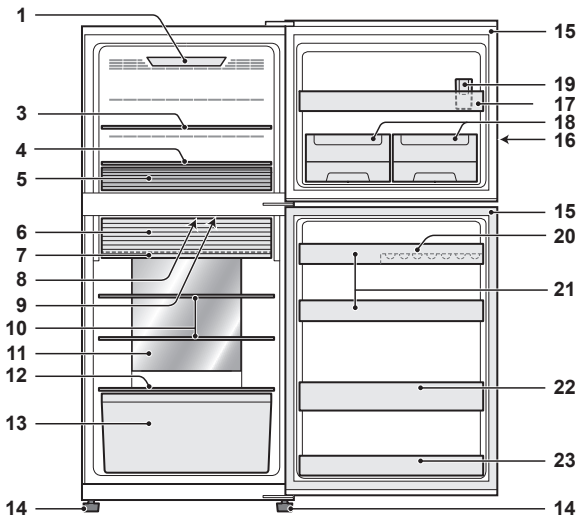

SJ-XG740G, SJ-XG740M

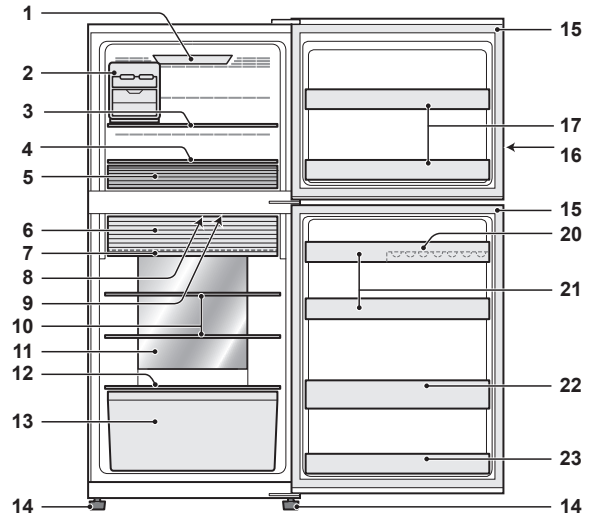

SJ-XG640M, SJ-XG690G, SJ-XG690M

1. **Вътрешно осветление на фризера** <Важи само за модели SJ-XG690G, SJ-XG690M, SJ-XG740G, SJ-XG740M>
2. **Подвижна форма за лед** <Важи само за модели SJ-XG640M, SJ-XG690G, SJ-XG690M>
3. **Стелаж на фризера (горен)**
4. **Стелаж на фризера (долен)**
5. **Шафове за замразяване**
Преместете преградата, така че да съответства на размера на храната.
6. **Двупосочна врата на отделението за свежи продукти**
7. **Стелаж на отделението за свежи продукти**
8. **Обезмирясващ модул**
Обезмирясващият катализатор е разположен на пътя на студените въздушни потоци. Не е необходимо да се изпълнява профилактика и почистване.
9. **Осветление за хладилното отделение**
10. **Хладилен стелаж**
11. **Хибриден охладителен панел**
Служи за непряко охлаждане на хладилното отделение от задната страна. По този начин храната се охлажда внимателно, без да бъде излагана на студения въздушен поток.
12. **Стелаж за плодове и зеленчуци**
13. **Контейнер за съхранение на плодове и зеленчуци**
14. **Краче за нивелиране**

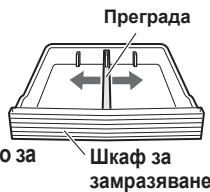

15. **Магнитно уплътнение на вратата**
16. **Панел за управление**
17. **Странично отделение на вратата на фризера**
18. **Вътрешен ледогенератор** <Важи само за модел SJ-XG740G, SJ-XG740M>
(Разположен е във вътрешността на фризера. За повече информация относно монтирането му, вж. "След почистване" на следващата страница.)
19. **Мерителна чаша** <Важи само за модели SJ-XG740G, SJ-XG740M>
(Разположена е във вътрешността на фризера. Поставете чашата на позицията, показана на изображението по-горе.)

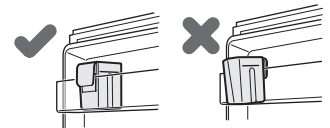

20. **Странично отделение за яйца**
21. **Странично отделение (горно)**
22. **Странично отделение за бутилки**
23. **Странично отделение (долно)**

Съхранение на големи предмети в хладилника

- Можете да премахнете всички стелажки или отделения с номера 2, 3, 5, 6, 7, 10, 13, 17, 18, 19, 20, 21, 22, 23, показани на изображението по-горе.
- Ефектът на охлаждане не се нарушава, дори и когато използвате хладилника в описаната ситуация.

Двупосочна врата на отделението за свежи продукти



Използвайте като хладилно отделение.

Използвайте като отделение за свежи продукти.

Отваряне на двупосочната врата на отделението за свежи продукти

- 1) Повдигнете вратата.
- 2) Поставете вратата в рамката и я бутнете назад, докато опре в стопера. Вратата е заключена правилно.

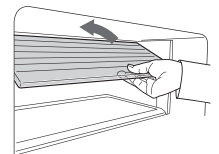

Вътрешен ледогенератор (SJ-XG740G, SJ-XG740M)

Приготвяне на ледени кубчета

1) Използвайте мерителната чаша, за да определите необходимото количество вода.



2) Изсипете водата във вътрешния ледогенератор.

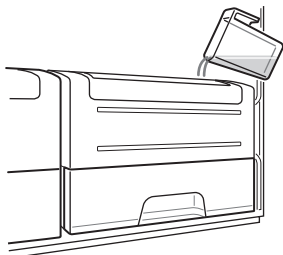

3) След като ледените кубчета станат готови, завъртете прибора по посока на часовниковата стрелка, за да паднат в камерата за съхранение на лед.

4) Издърпайте камерата за съхранение на лед, за да извадите ледените кубчета.



Забележка

- За да предотвратите увреждане на камерата за съхранение на лед, не правете ледени кубчета в нея и не сипвайте олио вътре.
- Препоръчва се по време на приготвяне на ледени кубчета да ограничите отварянето на вратите, доколкото е възможно.

Почистване на вътрешния ледогенератор

- Предварително отстранете съдържанието на камерата за съхранение на лед.
- 1) Издърпайте вътрешния ледогенератор нагоре, за да го извадите.

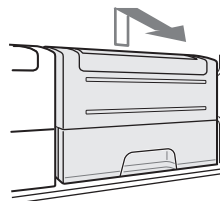

- 2) Извадете тавата за лед.
- 3) Извадете камерата за съхранение на лед.
- 4) Натиснете издатината, за да разглобите вътрешния ледогенератор.

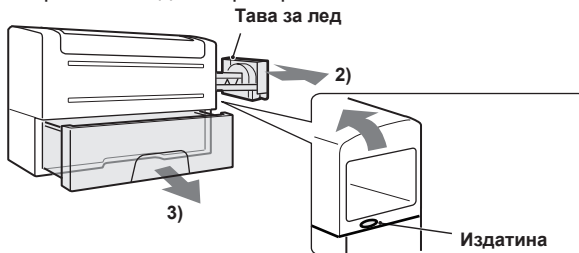

Забележка

- Не поставяйте тавата за лед в съдомиялна машина. Възможно е това да предизвика повреда в уплътненията.

След почистване

- 1) Сглобете вътрешния ледогенератор. (Изпълнете посочената по-горе процедура в обратен ред.)
- 2) Поставете вътрешния ледогенератор в гнездото.

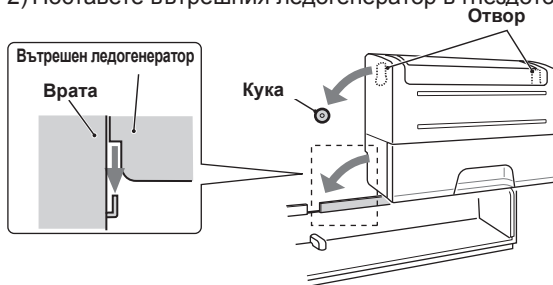

<Позиция на прибора>

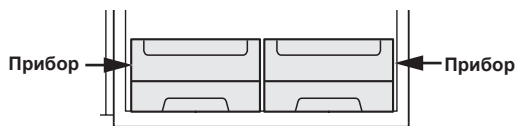

Подвижна форма за лед (Важи само за модели SJ-XG640M, SJ-XG690G, SJ-XG690M)

Силно препоръчително е да използвате формата за лед, както е показано на изображението в раздел "Описание" по-горе. Можете да я поставите навсякъде във фризера.

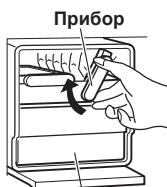

- 1) Не препълвайте с вода. В противен случай, след като замръзнат, кубчетата ще се слепят в едно.
- 2) След като ледените кубчета станат готови, завъртете прибора по посока на часовниковата стрелка, за да паднат в камерата за съхранение на лед.





Камера за съхранение на лед

Забележка

- Погрижете се формата за лед да бъде поставена хоризонтално, така че водата от тавата за лед да не се разсипе.
- За да предотвратите увреждане на камерата за съхранение на лед, не правете ледени кубчета в нея и не сипвайте олио вътре.

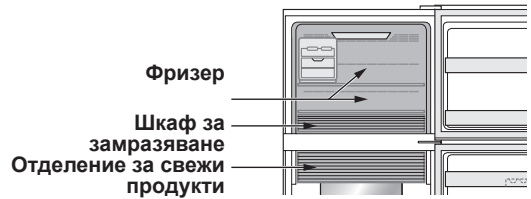
-  **Допълнително охлаждане**
-  **Експресно замразяване**
-  **Експресно охлаждане**



	Допълнително охлаждане	Експресно замразяване	Експресно охлаждане
Характеристика	Охлаждане на напитки и храни до ледено студено. Забележка: Храните с високо водно съдържание могат да замръзнат.	При този режим времето за замразяване на храна и приготвяне на ледени кубчета се съкращава.	Бързо охлаждане на напитки или храни.
Място на употреба	Отделение за свежи продукти	Шкаф за замразяване	Фризер ВНИМАНИЕ: Не поставяйте стъклени бутилки. Съществува висок риск от спукване.
Времетраене	6 часа *1	2 часа *1	30 минути
	<ul style="list-style-type: none"> • Този режим завършва автоматично. • Няма предупредителна аудио сигнализация. 		<ul style="list-style-type: none"> • Този режим завършва автоматично. • Прозвучава предупредителен аудио сигнал. Прекратяване на предупредителния аудио сигнал *2 Натиснете бутона за въвеждане.  Натиснете бутон "Експресно замразяване". 
След приключване на операцията	<ul style="list-style-type: none"> • Няма нужда от изваждане на напитките и храните. 		<ul style="list-style-type: none"> • След прозвучаване на предупредителния аудио сигнал, е необходимо да извадите напитките и храните. • Ако напитките и храните бъдат оставени във фризера, след около 30 минути могат да замръзнат.
В случай на прекъсване на храненето по време на работа	<ul style="list-style-type: none"> • Режимът се отменя автоматично. 		<ul style="list-style-type: none"> • При възстановяване на храненето режимът се рестартира автоматично от състоянието, в което се е намирал в момента на прекъсването.

*1 Възможно е действието да отнеме повече време, ако се изпълнява по едно и също време с обезскрежаването. Режимът стартира, след като обезскрежаването приключи.

*2 Ако не бъде спряна, предупредителният аудио сигнал ще звучи без прекъсване 30 минути.

Забележка

- Режимите Допълнително охлаждане, Експресно замразяване и Експресно охлаждане не могат да бъдат избирани, докато някой от тях вече се изпълнява.
- Препоръчва се по време на работа на вратата при тези режими да ограничите отварянето на вратата, доколкото е възможно.

Plasmacluster

Използвайте тази функция, когато желаете да поддържате вътрешността на хладилника чиста. Plasmacluster се активира автоматично при включване на хладилника.

Йонизаторът в хладилника отделя йонни клъстери (съвкупни маси от положителни и отрицателни йони) в хладилното отделение, които неутрализират плесените и гъбите във въздуха.

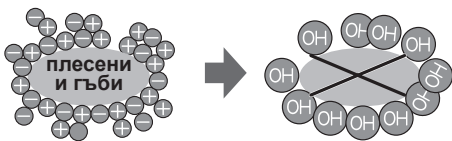

Забележка

В хладилното отделение може да бъде доловена слаба миризма. Тя е породена от озона, генериран в йонизатора. Количеството озон е минимално и изчезва бързо.

Режим Ваканция

- Този режим на работа е подходящ за случаите, при които напускате дома си за продължителен период от време.
- Температурата в хладилното отделение се настройва на припл. 10°C.

Забележка

- Периодът за съхранение на храна в хладилното отделение се променя на припл. 1/2-1/3 от този при нормални условия на работа. Използвайте този режим единствено ако не съхранявате бързоразваляща се храна.
- Температурната стойност на хладилното отделение не може да бъде регулирана.

Панел за управление (SJ-XG690G, SJ-XG740G)

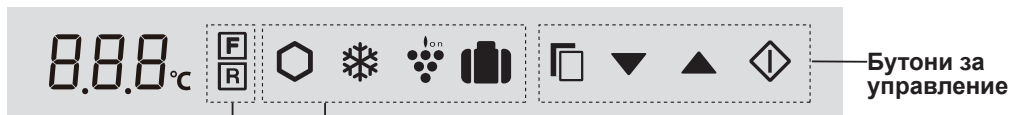

Икони за управление на температурата

Икона	Значение	Настройка по подразбиране
F	Фризер	-18°C
R	Хладилно отделение	3°C

Икони за полезни режими

Икона	Значение	Настройка по подразбиране
	Допълнително охлаждане	ИЗКЛ.
	Експресно замразяване	
	Експресно охлаждане	
	Plasmacluster	
	Режим Ваканция	

Допълнителни режими

Индикатор	Значение	Настройка по подразбиране
	Аларма за отворена врата	ВКЛ.
	Звук сигнал при натискане на бутон	

Забележка

- При натискане на някой от бутоните всички икони премигват еднократно, след което дисплеят преминава в режим на готовност.
- Иконите за режими и индикаторите на текущите операции се изписват върху дисплея. При работа в режим "Експресно охлаждане", съответната икона

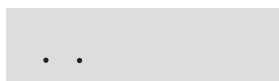

Уредът е включен.

премигва върху дисплея.

- При липса на команди за около 1 минута, дисплеят автоматично се връща в режим на готовност. Ако след още една минута все още няма зададена команда, дисплеят се изключва.
- Ако работата на хладилника бъде преустановена вследствие прекъсване на захранването, след неговото възстановяване всички режими, с изключение на Допълнително охлаждане, Експресно замразяване и Експресно охлаждане, продължават да функционират без промяна.

Полезни режими

- Изберете иконата на желания режим.

Текуща настройка
(Този символ показва, че режимът не е активиран.)
- Изберете Вкл./Изкл.

ВКЛ. и ИЗКЛ. се превключват при всяко натискане на бутоната.

Настройката е променена.
- Завършване на настройката.

При натискане на бутон , иконите се сменят в показанията по-долу ред.

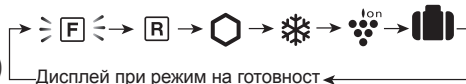

Важи само за режим "Експресно охлаждане"

- Завършете настройката като задържите бутоната натиснат за 3 секунди или по-дълго. (трикратен аудио сигнал)

Допълнителни режими

Аларма за отворена врата

- В случай че вратата бъде оставена отворена в продължение на повече от 1 минута, прозвучава еднократен аудио сигнал, който след още 1 минута се повтаря.
- Ако вратата не бъде затворена за припл. 3 минути, звучащият аудио сигнал става непрекъснат.
- Алармата престава да звучи при затваряне на вратата.

Изключване

Натиснете едновременно и задържете за 3 секунди или по-дълго и (трикратен аудио сигнал) Индикаторът изгасва.

Звук сигнал при натискане на бутон

- При натискане на всеки от бутоните прозвучава звук сигнал.

Изключване

Натиснете едновременно и задържете за 3 секунди или по-дълго и (трикратен аудио сигнал) Индикаторът изгасва.

Забележка

Ако желаете да включите допълнителния режим, изпълнете същите стъпки още веднъж. (Индикаторът светва.)

Управление на температурата

Уредът регулира температурата автоматично. Въпреки това, можете да я задавате и ръчно, следвайки препоръките по-долу.

Проверка на текущата температурна настройка

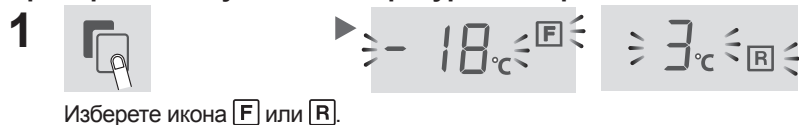

Настройване на фризер/хладилно отделение



При натискане на бутон , иконите се сменят в показания по-долу ред.

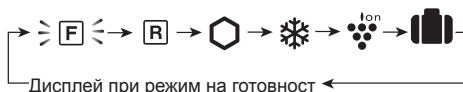

Фризер

: Възможност за регулиране между -13°C и -21°C в стъпки от 1°C.

Хладилно отделение

: Възможност за регулиране между 0°C и 6°C в стъпки от 1°C.

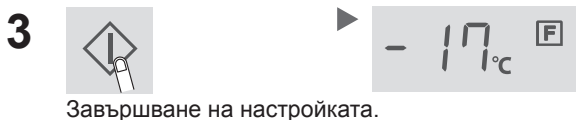



Разширени настройки на фризер/хладилно отделение

Температурната стойност на фризера и хладилното отделение може да бъде регулирана в интервали от 0,5 °C, следвайки стъпките от **a** до **c**.

a. След стъпка **1** от “Основни операции”, натиснете и задръжте

 за 3 секунди или по-дълго. (трикратен аудио сигнал)

Текущата програмирана температурна стойност се връща към настройката си по подразбиране. (Върху дисплея се показва индикация както на изображението вдясно.)

b. Натиснете  или  и задайте желаната температурна стойност.

c. Завършване на настройката.

(По идентичен начин със стъпка **3** от “Основни операции”.)

Ако желаете да регулирате температурата в интервали от 1°C, изпълнете стъпките от **a** до **c** още веднъж.

Фризер



 превключване



Хладилно отделение



Панел за управление (SJ-XG640M, SJ-XG690M, SJ-XG740M)

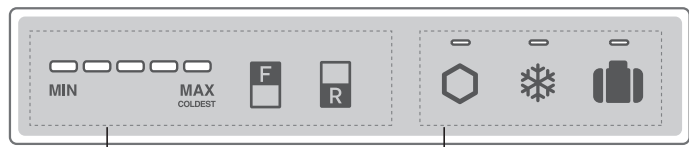

Икони за управление на температурата

Бутон	Значение	Настройка по подразбиране
	Управление на температурната настройка на фризера	
	Управление на температурната настройка на хладилното отделение	

Забележка

- Първоначално всички режими са изключени. При натискане на някой от бутоните прозвучава звуков сигнал и панелът за управление се активира.
- При натискане на някой от бутоните индикаторът за активиран режим светва. Ако хладилникът работи в режим "Експресно охлаждане", иконата премигва.
- Ако желаете да активирате температурния индикатор, натиснете бутон "F" или "R", докато панелът за управление е активиран.

Икони за полезни режими

Бутон	Значение	Настройка по подразбиране
	Допълнително охлаждане	ИЗКЛ.
	Експресно замразяване Експресно охлаждане	
	Режим Ваканция	
	Plasmacluster	ВКЛ.*

- *При включване на хладилника Plasmacluster започва да работи автоматично. Не е необходимо да го включвате или изключвате.
- Ако няма команда за около 1 минута, дисплеят се изключва автоматично.
 - Ако работата на хладилника бъде преустановена вследствие прекъсване на захранването, след неговото възстановяване всички режими, с изключение на Допълнително охлаждане, Експресно замразяване и Експресно охлаждане, продължават да функционират без промяна.

Полезни режими

	Стартиране на операция	Отмяна на операция
Допълнително охлаждане Експресно замразяване Режим Ваканция	Натиснете бутона за избор на съответния режим. (еднократен звуков сигнал) 	Натиснете бутона за избор на съответния режим. (еднократен звуков сигнал) Изключен
Експресно охлаждане	Натиснете и задръжте бутона за избор на съответния режим за 3 секунди или по-дълго. (трикратен аудио сигнал) Премигващ 	Натиснете бутона за избор на съответния режим. (еднократен звуков сигнал) Изключен

Аларма за отворена врата

- В случай че вратата бъде оставена отворена в продължение на повече от 1 минута, прозвучава еднократен аудио сигнал, който след още 1 минута се повтаря.
- Ако вратата не бъде затворена за припл. 3 минути, звучащият аудио сигнал става непрекъснат.
- Алармата преставя да звучи при затваряне на вратата.

Ако алармата за отворена врата не се изключва

В случай че звуковата сигнализация не се изключва след затваряне на вратата, се касае за неизправност. Свържете се с най-близкия сервизен център, одобрен от SHARP.

Временно деактивиране на алармата за отворена врата

- Натиснете и задръжте едновременно бутони "F" и "R" за 3 секунди или по-дълго. (трикратен аудио сигнал)
- Алармата за отворена врата ще се активира отново след припл. 2 дни.



Управление на температурата

Уредът регулира температурата автоматично. Въпреки това, можете да я задавате и ръчно, следвайки препоръките по-долу.

Проверка на текущата температурна настройка

При натискане на бутони "F" или "R" индикаторът за текущата температурна настройка светва.

Фризер: Натиснете бутон "F".

Хладилно отделение: Натиснете бутон "R".

Настройване на фризер/хладилно отделение

Фризер

1. Натиснете бутон "F".



2. Натиснете бутон "F" за промяна на температурната настройка.

Хладилно отделение

1. Натиснете бутон "R".

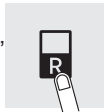

2. Натиснете бутон "R" за промяна на температурната настройка.

• При натискане на бутони "F" или "R" температурният индикатор се променя, както е показано на изображението по-долу (3→4→5→1→2→3).

Ниво	Индикатор
1	 MIN MAX COLDEST
2	 MIN MAX COLDEST
3	 MIN MAX COLDEST
4	 MIN MAX COLDEST
5	 MIN MAX COLDEST

Забележка

Индикаторът изгасва приблизително 5 секунди след задаването на температурната настройка.

Разширени настройки на фризер/хладилно отделение

Температурната стойност на фризера и хладилното отделение може да бъде регулирана в 9 интервала (1 ~ 9), следвайки стъпки **a** и **b**.

Фризер

a. Натиснете бутон "F".

Без да го освобождавате, натиснете и задръжте бутон "Експресно замразяване" за 3 секунди или по-дълго. (трикратен аудио сигнал)

Индикаторът ще се върне към настройката по подразбиране.



b. Натиснете бутон "F" за промяна на температурната настройка.

Ако желаете да регулирате температурата в 5 интервала, изпълнете стъпки **a** и **b**.

Хладилно отделение

a. Натиснете бутон "R".

Без да го освобождавате, натиснете и задръжте бутон "Експресно замразяване" за 3 секунди или по-дълго. (трикратен аудио сигнал)

Индикаторът ще се върне към настройката по подразбиране.



b. Натиснете бутон "R" за промяна на температурната настройка.

Ако желаете да регулирате температурата в 5 интервала, изпълнете стъпки **a** и **b**.

• При натискане на бутони "F" или "R" температурният индикатор се променя, както е показано на изображението по-долу (5→6→7→8→9→1→2→3→4→5).

○ ... ИЗКЛ. — ... Светещ } = { ...Премивгач

Ниво	Индикатор
1	 MIN MAX COLDEST
2	 MIN MAX COLDEST
3	 MIN MAX COLDEST
4	 MIN MAX COLDEST
5	 MIN MAX COLDEST
6	 MIN MAX COLDEST
7	 MIN MAX COLDEST
8	 MIN MAX COLDEST
9	 MIN MAX COLDEST

Съхранение на храна

- Поставете в хладилника прясна храна, така че да може да бъде съхранена за продължителен период с най-добро качество. Следват общи напътствия за успешно съхранение на храна.
- Срокът на съхранение на храните е ограничен. Уверете се, че посоченият върху опаковката срок на годност не е преминал.

Фризер

- Поставете малки количества храна заедно, за да могат да се замразят бързо.
- Храната трябва да бъде запечатана добре или покрита плътно.
- Разпределете равномерно храните във фризера.
- Поставете етикети върху съдовете или опаковките, за да имате информация за замразените храни.

Хладилно отделение

Плодове / зеленчуци

- За да се намали загубата на влажност, плодовете и зеленчуците трябва да бъдат увити в полиетиленови опаковки или торбички (без да се запечатват) и поставени в контейнера за съхранение на плодове и зеленчуци.
- Плодовете и зеленчуците, които не могат да бъдат съхранявани на ниски температури, трябва да бъдат поставени на хладно място извън хладилника.

Млечни продукти и яйца

- Срокът на годност на повечето млечни продукти е упоменат върху опаковката, заедно с препоръчителните температура и срок на съхранение.
- Яйцата трябва да бъдат поставени в страничното отделение за яйца.

Месо, риба, птици

- Поставете храната върху чиния и я покрийте с хартия или полиетиленово фолио.
- Поставете по-големите парчета месо, риба или птици в задната част на стелажите.
- Погрижете се сготвената храна да бъде увита старателно или поставена в затворен съд.
- Свежите храни (старателно увити) трябва да бъдат съхранявани за кратко, за да се избегне протичане и увреждане на останалите хранителни продукти в хладилника.

Препоръки за предотвратяване възникването на оросяване или скреж във вътрешността на хладилника

- Дръжте вратата плътно затворена. При падане на храна е възможно да се получи разстояние между корпус на уреда и вратата. Върнете храната на място.
- Отваряйте и затваряйте вратата за възможно най-кратко време. Оросяване или скреж могат да възникнат ако вратата бъде оставена отворена за продължителен период, или бъде отваряна и затваряна твърде често.
- Съхраняваните продукти трябва да бъдат опаковани или поставяни в затворени съдове за храна. (Особено продуктите с високо съдържание на вода)

Препоръки за съхранение на храна

- Разположете храната равномерно върху стелажите, така че да осигурите достатъчно пространство за ефективна въздушна циркулация.
- Горещите храни трябва да бъдат предварително охладени. Поставянето на горещи храни в хладилника увеличава общата му температура, което създава риск от разсипване на храна.
- Не позволявайте изхода и входа на охлаждащия въздушен поток да бъдат запушени с хранителни продукти или съдове; това би попречило на равномерното охлаждане на храната.
- Не поставяйте храна непосредствено пред отворстието за студен въздух. Възможно е храната да замръзне.

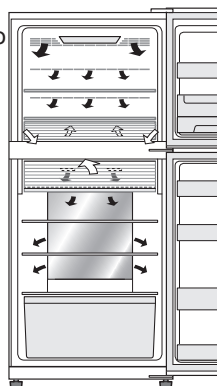

← НАВЪТРЕ
→ НАВЪН

Съвети за спестяване на енергия

- Разположете хладилника в добре проветрено помещение, оставяйки необходимото пространство за вентилация.
- Дръжте хладилника далеч от пряка слънчева светлина и източници на топлина.
- Избягвайте отварянето на вратата, доколкото е възможно.
- Горещите храни трябва да бъдат предварително охладени.
- Разположете храната равномерно върху стелажите, така че да осигурите достатъчно пространство за ефективна въздушна циркулация.

- Измереното количество консумирана енергия за този модел е показано на изображението по-долу.

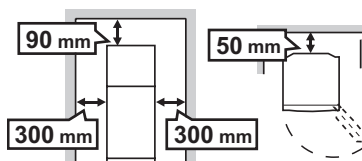

Грижи и почистване

Важно

Следвайте посочените препоръки, за да предотвратите увреждане на вътрешните повърхности и пластмасовите компоненти.

- Избърсвайте полепналата по пластмасовите елементи мазнина.
- Химикалите в някои почистващи препарати могат да увредят повърхностите, затова използвайте само вода и сапун.
- При използване на неразреден препарат за почистване, или ако сапунената вода не бъде избърсана добре, е възможно върху пластмасовите компоненти да се получат пукнатини.

Почистване

- Извадете всички аксесоари (напр. стелажи) от вътрешността на уреда и от вратата. Измийте ги с топла вода и сапун. След това ги изплакнете с чиста вода и ги оставете да изсъхнат. (Единствено стелажът за плодове и зеленчуци не може да бъде изваден.)
- Почистете вътрешността на уреда кърпа и топла сапунена вода. След това измийте старателно с чиста студена вода.
- Избърсвайте корпуса с мека кърпа всеки път, когато се замърси.
- Почистете магнитното уплътнение на вратата с четка за зъби и топла сапунена вода.
- Избършете панела за управление със суха кърпа. <SJ-XG640M, SJ-XG690M, SJ-XG740M>

Забележка

- Не използвайте силни почистващи препарати или разтворители (за лак, боя), прах за полиране, бензин, вряла вода и др., тъй като могат да наранят повърхностите.
- Ако изключите щепсела от захранването, изчакайте поне 5 минути, преди да го включите отново.
- Всеки от стъклените стелажи тежи припл. 3 кг. При сваляне от хладилника и пренасяне ги дръжте здраво.
- Не изпускайте предмети във вътрешността на хладилника. Предпазвайте вътрешните стени от удари. При такива случаи е възможно да се получат напуквания.

Преди транспортиране

Избършете водата от изпарителя. Преди да пристъпите към това действие е необходимо да изключите хладилника от захранването и да изчакате поне 1 час, тъй като елементите на охлаждащия цикъл се нагряват изключително силно. Изпарителят е разположен от задната страна на продукта.

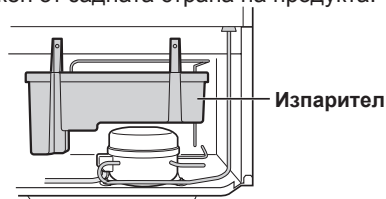

Обезскрежаване на охлаждащия блок

Обезскрежаването се изпълнява автоматично от специална енергоспестяваща система. (Припл. веднъж дневно.) Приготвянето на лед отнема известно време, тъй като по време на обезскрежаване вътрешната температура леко се покачва.

Повреда на вътрешното осветление

Свържете със сервизен представител, одобрен от SHARP, за да подмени повредения елемент. Действията по подмяна не трябва да бъдат изпълнявани от лица без подходяща техническа квалификация.

Изключване на хладилника

В случай на необходимост хладилникът да бъде изключен за продължителен период от време, е препоръчително да вземете следните мерки, за да ограничите развитието на плесени:

1. Извадете всички хранителни продукти.
2. Изключете уреда от електрическата мрежа.
3. Измийте го старателно и изсушете вътрешността му.
4. Оставете всички врати отворени за няколко дни, за да изсъхне добре.

Преди да потърсите помощ за ремонт и обслужване

Преди да потърсите помощ за ремонт и обслужване, проверете следните възможности:

Проблем		Разрешение
Външният корпус е нагорещен при докосване.		Това е обичайно явление. Получава се заради наличието на нагревател във вътрешността на корпуса, чиято цел е да предотврати възникването на оросяване.
Хладилникът издава силен шум.		Изброените шумове са обичайни. <ul style="list-style-type: none"> • При стартиране на работа компресорът издава силен шум. <ul style="list-style-type: none"> -- След известно време шумът става по-тих. • Компресорът издава силен шум веднъж дневно. <ul style="list-style-type: none"> -- Издава се непосредствено след операцията по автоматично обезскрежаване на охлаждащия блок. • Шум от движение на течност (гъргорене, кипене) <ul style="list-style-type: none"> -- Причинява се от движението на охладителна течност в тръбите (понякога звукът може да се усили). • Препукване, хрускане, скърцане <ul style="list-style-type: none"> -- Тези шумове могат да бъдат издавани при разширяването и свиването на вътрешните стени по време на охлаждане.
Възникване на скреж или оросяване във вътрешността или по външната част на хладилника.		Възможно е това да се случи при някое от изброените по-долу обстоятелства. Избършете скрежта с навлажнена кърпа, а капките вода – със суха. <ul style="list-style-type: none"> • Висока външна влажност. • Често отваряне и затваряне на вратата. • Съхранение на храни с богато съдържание на вода. (Необходимо е продуктите да бъдат увити или опаковани.) • Това явление възниква по-често или по-рядко в зависимост от сезона (дъждовен сезон, сух сезон), навичките на употреба и заобикалящата среда във всеки дом.
Храната в хладилното отделение е замръзнала.	SJ-XG690G, SJ-XG740G	<ul style="list-style-type: none"> • Хладилникът работил ли е за продължителен период със зададена температурна стойност на хладилното отделение от 0°C? <ul style="list-style-type: none"> -- Променете температурната настройка на припл. 3°C. • Хладилникът работил ли е за продължителен период със зададена температурна стойност на фризера от -21°C? <ul style="list-style-type: none"> -- Променете температурната настройка на припл. -18°C. • При ниска външна температура храните в хладилното отделение могат да замръзнат, дори и при зададена температурна стойност от 6°C.
	SJ-XG640M, SJ-XG690M, SJ-XG740M	<ul style="list-style-type: none"> • Хладилникът работил ли е за продължителен период със зададена температурна настройка на хладилното отделение МАКСИМАЛНО ИЗСТУДЯВАНЕ? <ul style="list-style-type: none"> -- Променете температурната настройка. • Хладилникът работил ли е за продължителен период със зададена температурна настройка на фризера МАКСИМАЛНО ИЗСТУДЯВАНЕ? <ul style="list-style-type: none"> -- Променете температурната настройка. • При ниска външна температура храните в хладилното отделение могат да замръзнат, дори и при зададена МИНИМАЛНА температурна стойност.
Миризми във вътрешността на уреда.		<ul style="list-style-type: none"> • Необходимо е продуктите, излъчващи силна миризма, да бъдат увити или опаковани. • Обезмирисяващият модул не може да премахне всички миризми. • Почиствайте вътрешността периодично.
Панелът за управление не функционира.		Възможно е това да се случи при някое от изброените по-долу обстоятелства. <ul style="list-style-type: none"> • Панелът или пръстът Ви са замърсени, омазнени и т.н. • Ако докоснете панела, докато носите ръкавица, имате лепенка върху пръста, използвате нокът и т.н. • Върху бутоните има поставен стикер или лепенка. • Докоснали сте панела извън бутоните. • Контактът с бутона е бил твърде кратък.
Вътрешното осветление се изключва дори и когато вратите са отворени.		<ul style="list-style-type: none"> • Вътрешното осветление се управлява от превключвател. Когато ъглите на вратите са еднакви, вътрешното осветление може да се изключи дори когато са отворени. Това е нормално.

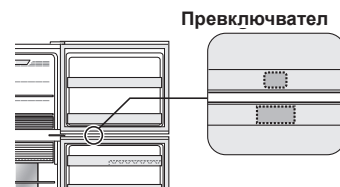

Ако все още се нуждаете от сервизно обслужване

Свържете се с най-близкия сервизен представител, одобрен от SHARP.

Продуктов фиш

ПРИЛОЖЕНИЕ III ДЕЛЕГИРАН РЕГЛАМЕНТ (ЕС) № 1060/2010 на КОМИСИЯТА				
A	Търговска марка	SHARP		
B	Наименование на модела	SJ-XG640M	SJ-XG690G SJ-XG690M	SJ-XG740G SJ-XG740M
C	Категория	7		
D	Клас на енергийна ефективност	A++		
E	Знак за екомаркировка на ЕС	—		
F	Годишна консумация на енергия *1 [кВтч/година]	320		
G	Полезен обем на всички отделения, които не носят категория, означена със звезда [л]	354	394	420
H	Полезен обем на всички отделения за съхранение на замразени храни, които носят категория, означена със звезда [л]	*** 162		*** 176
I	Проектна температура на "отделения от друг вид" с температура, по-висока от +14°C	—		
J	Безскрежно	ДА		
K	Време за покачване на температурата [ч]	19		
L	Капацитет на замразяване [кг/24ч]	7,3	8,1	
M	Климатичен клас	Т		
N	Излъчван въздушен шум [dB(A)]	38		
O	Уред за вграждане	Не (свободностоящ тип)		

*1 Консумацията на енергия е "XYZ" кВтч на година, въз основа на резултати от стандартно 24-часово изпитване. Действителната консумация на енергия ще зависи от това, колко е използван уредът и къде е разположен.

Температурен индикатор

Хладилникът разполага с температурен индикатор в хладилното отделение, предоставящ възможност за управление на средната температура в най-студената зона.

Най-студена зона

Този символ показва най-студената зона в хладилното отделение. (Страничното отделение на вратата, разположено на същата височина не е най-студената зона.)

Символ



СИН



Правилни настройки

БЯЛ



Температурата е прекалено висока. Използвайте прибора за управление, за да я регулирате.

Проверка на температурата в най-студената зона

Можете редовно да проверявате дали температурата в най-студената зона е правилна и в случай на необходимост да я регулирате с помощта на прибора за управление на температурата на хладилника. При поддържане на правилна температура в устройството, температурният индикатор свети в СИН цвят. Промяната на цвета на индикатора в БЯЛ показва, че температурата е прекалено повишена. В такъв случай регулирайте температурната настройка с помощта на прибора за управление и изчакайте 6 часа, след което проверете температурния индикатор отново.

Забележка

- Вътрешната температура на хладилника зависи от различни фактори, като температура на помещението, количество храна в уреда, честота и продължителност на отваряне на вратата.
- След поставяне на нови хранителни продукти, както и при отваряне на вратата за продължителен период, е нормално индикаторът да промени цвета си на БЯЛ.

Информация относно извеждането на уреда от експлоатация



АКО ЖЕЛАЕТЕ ДА ИЗХВЪРЛИТЕ ТОЗИ УРЕД, НЕ ИЗПОЛЗВАЙТЕ ОБИКНОВЕНА КОФА ЗА БОКЛУК И НЕ ГО ИЗГАРЯЙТЕ В ПЕЧКА ИЛИ КАМИНА!

Използваното електрическо оборудване трябва да бъде събирано и обработвано РАЗДЕЛНО, съгласно местното законодателство.

Разделното събиране спомага за природосъобразна обработка, рециклиране на материалите и ограничаване на изхвърлените отпадъци. НЕНАДЛЕЖНОТО ДЕПониРАНЕ може да бъде вредно за човешкото здраве и околната среда, заради някои определени вещества! Предайте ИЗПОЛЗВАНИЯ УРЕД в някой от местните пунктове за събиране на излезли от употреба електронни съоръжения.

В случай че изпитвате съмнения, относно това как и къде да предадете Вашия излязъл от употреба уред, можете да се свържете с местните власти или продавач на техника.

ЗА ПОТРЕБИТЕЛИТЕ ОТ СТРАНИТЕ В ЕВРОПЕЙСКИЯ СЪЮЗ, КАКТО И НОРВЕГИЯ И ШВЕЙЦАРИЯ: Вашето участие в разделното събиране се изисква от закона.

Показаният по-горе символ се среща върху електрическо и електронно оборудване (или техните опаковки), за да напомня на потребителите за това.

Потребителите от ЧАСТНИТЕ ДОМАКИНСТВА се приканват да използват съществуващите пунктове за събиране на излезли от употреба електрически и електронни уреди. Връщането на такива е безплатно.

SHARP

SHARP CORPORATION

Manufacturer of this product is SHARP CORPORATION, 1 Takumi-cho, Sakai-ku, Sakai-shi, Osaka 590-8522, Japan and is in Europe represented by Sharp Electronics Europe Ltd., 4 Furzeground Way, Stockley Park Uxbridge, Middlesex, UB11 1EZ, UK.

Importer of this product into the European Economic Area, except for Italy, is VESTEL UK, Waterside Drive, Langley, Berkshire, SL3 6EZ, Great Britain.

In all cases of requests market surveillance authorities should contact Sharp Electronics Europe Ltd.

Printed in Thailand
Impreso en Tailandia
Imprimé en Thaïlande
Impresso na Tailândia
Εκτυπώθηκε στην Ταϊλάνδη
Gedruckt in Thailand
Afgedrukt in Thailand
Wydrukowano w Tajlandii
Nyomatatva Thaiföldön

Tipärit in Tailandia
Vytištěno v Thajsku
Vytiáčené v Thajsku
Atspausdinta Tailandē
Drukāts Taizemē
Trūkitud Tais
Natisnjeno na Tajsķem
Надруковано у Тайланді
Отпечатано в Тайланд